

Ваше руководство по эксплуатации

Электронная версия в Интернете

<http://go.skoda.eu/owners-manuals>



Видеоруководства

Сайт с линейкой автомобилей открывается по следующей ссылке или после считывания следующего QR-кода. После выбора нужного автомобиля открывается сайт с видеоинструкцией для выбранных функций автомобиля.

<http://go.skoda.eu/video-manuals>



ŠKODA SUPERB 11.2020
Ruština/Russian
V1, R2, Rusko, ru_RU



3V0012775RN

РУКОВОДСТВО ПО ЭКСПЛУАТАЦИИ ŠKODA SUPERB



ŠKODA
SIMPLY CLEVER



Сопроводительная документация при передаче автомобиля клиенту
Идентификационный номер транспортного средства (VIN)

--	--	--	--	--	--	--	--	--	--	--	--	--	--	--	--	--	--	--	--	--

Дата передачи автомобиля ____/____/____

Дилерское предприятие ŠKODA

Печать и подпись дилера

Подтверждаю, что автомобиль был передан мне в исправном состоянии, и я был ознакомлен с правилами обращения с ним, а также с условиями гарантии.

Подпись клиента

Имеет ли автомобиль продление гарантии?

Да

Нет

Пределы продления гарантии ŠKODA ^{a)}

Годы: _____

или

км: _____

или

миль: _____

^{a)} В зависимости от того, какое событие наступает раньше.



3V0012775RN

Перепечатка, тиражирование, перевод и иное использование данного руководства и его частей без письменного разрешения ŠKODA AUTO a.s. запрещены.

Все авторские права принадлежат ŠKODA AUTO a.s.

Компания оставляет за собой право на внесение изменений.

Издано: ŠKODA AUTO a.s.

© ŠKODA AUTO a.s. 2020

Владелец автомобиля

1-й владелец автомобиля

Данный автомобиль с государственным регистрационным знаком

принадлежит: (фамилия, имя, отчество/организация)

Адрес:

Телефон:

Дилерское предприятие ŠKODA

2-й владелец автомобиля

Данный автомобиль с государственным регистрационным знаком

принадлежит: (фамилия, имя, отчество/организация)

Адрес:

Телефон:

Дилерское предприятие ŠKODA

Мастер-консультант:

Телефон:

Мастер-консультант:

Телефон:



3V0012775RN

Содержание

- 1 Владелец автомобиля**
- 6 О данном руководстве**
- 7 О данном руководстве**
- 8 Видеоруководства**
- 8 Пояснения**
- 9 Электронное руководство в системе Infotainment автомобиля**
- 9 Приложение, краткое руководство
- 10 Общий вид автомобиля**
- 10 Передняя часть автомобиля
- 12 Задняя часть автомобиля
- 13 Место водителя
- 13 Центральная консоль и место переднего пассажира
- 14 Моторный отсек
- 14 Контрольные лампы**
- 14 Принцип действия
- 14 Обзор контрольных ламп
- 18 Правильно и безопасно**
- 18 Вводные указания для правильной эксплуатации
- 18 Новый автомобиль или новые детали
- 18 Регулярный контроль
- 19 Не профессиональная адаптация систем автомобиля
- 19 Поддержание работоспособности датчиков и камер
- 19 Моторный отсек
- 19 Обращение с эксплуатационными жидкостями
- 19 12-вольтная аккумуляторная батарея
- 20 Использование электрических розеток в автомобиле
- 20 Перед поездкой
- 20 Безопасная посадка
- 20 Правильное положение ленты ремня безопасности
- 21 Правильное положение рулевого колеса
- 21 Правильно обезопасить детей
- 21 Безопасная перевозка предметов
- 22 Безопасное движение
- 23 Безопасная остановка автомобиля
- 23 Покидание автомобиля
- 23 Климатические условия, отличные от привычных
- 23 Аварийный вызов
- 24 После ДТП
- 25 Ключи, замки и аварийная сигнализация**
- 25 Ключи
- 26 Функция памяти ключа зажигания
- 26 Центральный замок
- 28 Система запирания без ключа (KESSY).
- 29 Противоугонная сигнализация
- 30 Двери, стёкла и крышка багажного отсека**
- 30 Двери
- 30 «Детская» блокировка
- 31 Стеклоподъемники с электрической регулировкой
- 32 Подъемно-сдвижной люк
- 33 Солнцезащитная шторка с механическим управлением
- 33 Солнцезащитная шторка с электрическим управлением
- 34 Солнцезащитная шторка заднего стекла
- 34 Солнцезащитные шторки для стёкол задних дверей
- 34 Солнцезащитные козырьки
- 34 Крышка багажного отсека с механической регулировкой
- 35 Крышка багажного отсека с электрической регулировкой
- 36 Управление крышкой багажного отсека с электроприводом по сигналу датчика
- 37 Отпирание крышки багажного отсека
- 37 Сиденья, рулевое колесо и зеркала**
- 37 Переднее сиденье с механической регулировкой
- 38 Переднее сиденье с электрической регулировкой
- 38 Функция памяти сидений
- 39 Массажная функция сиденья
- 39 Задние сиденья
- 40 Складывание спинок задних сидений со стороны багажного отсека
- 40 Парковочное положение задних ремней безопасности
- 40 Подголовники
- 41 Спальный пакет
- 41 Передний подлокотник
- 41 Задний подлокотник
- 41 Люк для перевозки длинномерных грузов
- 42 Рулевое колесо
- 43 Внутреннее зеркало заднего вида
- 43 Наружные зеркала заднего вида
- 44 Удерживающие устройства и подушки безопасности**
- 44 Ремни безопасности
- 46 Детское сиденье
- 47 Элементы крепления детских сидений
- 50 Подушки безопасности
- 51 Выключатель с замком для подушки безопасности переднего пассажира

- 52 Освещение, стеклоочистители и стеклоомыватели**
- 52 Наружные световые приборы
 - 55 Функции наружного освещения COMING HOME, LEAVING HOME
 - 55 Ассистент управления дальним светом Light Assist
 - 56 Динамический ассистент освещения
 - 57 Замена ламп накаливания
 - 58 Освещение салона
 - 59 Внутренняя эстетическая подсветка
 - 59 Стеклоочистители и стеклоомыватели
- 61 Отопление и климатическая установка**
- 61 Климатическая установка с ручным управлением
 - 62 Автоматическая климатическая установка Climatronic
 - 63 Автономный отопитель и автономная вентиляция
 - 66 Обогрев стёкол
 - 66 Подогрев и вентиляция сидений
 - 67 Подогрев рулевого колеса
- 67 Информационная система водителя**
- 67 Аналоговая комбинация приборов
 - 68 Цифровая комбинация приборов
 - 70 Бортовой компьютер
 - 71 Предупреждение при превышении скорости
 - 72 Состояние автомобиля
 - 72 Секундомер в системе Infotainment
 - 72 Сведения о спорте
 - 72 Персонализация
- 74 Система Infotainment Swing**
- 74 Обзор системы Infotainment
 - 74 Система
 - 75 Экран
 - 75 Клавиатура системы Infotainment
 - 76 Центр управления
 - 77 Радио
 - 79 Носители
 - 82 Управление мобильными устройствами
 - 84 Телефон
 - 86 SmartLink
- 88 Система Infotainment Bolero**
- 88 Обзор системы Infotainment
 - 89 Система
 - 90 Экран
 - 91 Клавиатура системы Infotainment
 - 92 Голосовое управление
 - 93 Центр управления
 - 93 Радио
 - 97 Носители
 - 101 Изображения
 - 102 Управление мобильными устройствами
 - 104 Телефон
- 107 Wi-Fi
 - 108 SmartLink
- 111 Система Infotainment Amundsen**
- 111 Обзор системы Infotainment
 - 111 Система
 - 112 Экран
 - 113 Клавиатура системы Infotainment
 - 114 Голосовое управление
 - 116 Центр управления
 - 116 Головное устройство
 - 120 Носители
 - 124 Изображения
 - 125 Управление мобильными устройствами
 - 127 Телефон
 - 130 Wi-Fi
 - 131 SmartLink
 - 134 Навигационная система
- 139 Система Infotainment Columbus**
- 139 Обзор системы Infotainment
 - 139 Система
 - 140 Экран
 - 141 Клавиатура
 - 142 Голосовое управление
 - 143 Центр управления
 - 144 Радио
 - 147 Носители
 - 151 Изображения
 - 152 Управление мобильными устройствами
 - 154 Телефон
 - 157 WLAN
 - 159 SmartLink
 - 161 Навигационная система
- 166 Пуск и движение**
- 166 Старт
 - 167 Проблемы при пуске
 - 167 Система СТАРТ/СТОП
 - 168 Механическая коробка передач
 - 168 Автоматическая коробка передач
 - 170 Режим движения автомобиля
 - 171 Экономичный стиль вождения
 - 172 Движение с прицепом
 - 173 Буксирная проушина и процесс буксировки
 - 174 Тормозная система
 - 175 Электромеханический стояночный тормоз
 - 176 Автоматическая функция удержания Auto Hold
- 177 Вспомогательные системы водителя**
- 177 Системы торможения и стабилизации
 - 178 Ассистент контроля дистанции спереди
 - 179 Система распознавания пешеходов
 - 179 Ограничитель скорости
 - 180 Круиз-контроль
 - 181 Адаптивный круиз-контроль
 - 184 Ассистент движения по полосе Lane Assist
 - 185 Ассистент Travel Assist

- 186 Ассистент смены полосы движения Side Assist
- 187 Ассистент распознавания дорожных знаков
- 188 Превентивная система безопасности Crew Protect Assist
- 188 Ассистент распознавания усталости Driver Alert
- 189 Ассистент Emergency Assist
- 189 Ассистент движения на спуске
- 190 Системы парковочного автопилота**
- 190 Система помощи при парковке Park Pilot
- 191 Камера заднего вида
- 192 Система кругового обзора Area View
- 194 Ассистент выезда с парковки
- 194 Ассистент руления при парковке
- 196 Ассистент маневрирования с прицепом Trailer assist
- 197 Двигатель, система выпуска ОГ и топливо**
- 197 Капот
- 197 Моторное масло
- 199 Охлаждающая жидкость
- 200 Электроника двигателя
- 200 Сажевый фильтр
- 201 Система контроля отработавших газов
- 201 Топливный фильтр
- 201 Крышка лючка заливной горловины
- 201 AdBlue
- 202 Бензин
- 204 Дизельное топливо
- 205 12-вольтная аккумуляторная батарея и предохранители**
- 205 12-вольтная аккумуляторная батарея
- 207 Использование пусковых кабелей
- 208 Предохранители
- 208 Предохранители в передней панели
- 210 Предохранители в моторном отсеке
- 211 Колёса**
- 211 Шины и диски
- 212 Всесезонные или зимние шины
- 213 Цепи противоскольжения
- 213 Шины SEAL
- 213 Запасное и докатное колесо
- 214 Замена колеса и подъём автомобиля
- 215 Комплект для ремонта шин
- 217 Давление в шинах
- 217 Индикатор контроля давления в шинах
- 218 Система контроля шин
- 219 Колпачки колёсных болтов
- 219 Полноразмерный колёсный колпак
- 220 Места для хранения и оборудование салона**
- 220 Оборудование в багажном отсеке
- 220 Оснащение для экстренных случаев
- 220 Набор бортового инструмента
- 221 Вещевой отсек для сигнального жилета
- 221 Элементы крепления в багажном отсеке
- 221 Крючки для пакетов в багажном отсеке
- 221 Вещевое отделение с элементами Cargo в багажном отсеке
- 222 Сетка для мелочей
- 222 Багажная сетка
- 222 Многофункциональный карман
- 223 Перегородка-сетка
- 223 Двусторонний фальшпол в багажном отсеке
- 224 Жёсткая полка багажного отсека
- 224 Свёртываемая шторка багажного отсека
- 225 Трансформируемый пол багажного отсека
- 226 Вещевое отделение под трансформируемым фальшполом
- 226 Разделительная стенка в багажном отсеке
- 226 Разделительная стенка с элементом крепления в багажном отсеке
- 227 Чехол
- 227 Оборудование салона спереди
- 228 Оборудование салона сзади
- 228 Карманы на внутренних боковинах передних сидений.
- 229 Зажим для парковочного талона
- 229 Отделение для бутылок в вещевом отсеке передней двери
- 229 Отделение для бутылок в вещевом отсеке задней двери
- 229 Разъёмы USB
- 230 Крючки на средних стойках кузова
- 230 Отделение для очков
- 231 Держатель для ручки
- 231 Отделение для пластиковых карточек, монет и карт SD
- 231 Отделение для пластиковых карточек в вещевом отсеке на стороне водителя
- 231 Вещевое отделение для зонта
- 231 Отсек для мобильного телефона (Phonebox)
- 232 Подстаканники
- 232 Подстаканник Easy Open
- 233 Контейнер для мусора
- 233 Пепельница и прикуриватель
- 233 Плед
- 233 Держатель планшета
- 234 Отделение для планшета
- 234 Розетка 12 В
- 235 розетки 230 В
- 235 Розетка 230 В и разъёмы USB
- 235 Вещевой ящик с дефлектором
- 236 Багажник на крыше и тягово-сцепное устройство**
- 236 Багажник на крыше
- 236 Поворотное тягово-сцепное устройство
- 239 Уход и очистка**
- 239 Наступление срока технического обслуживания

- 239 Техническое обслуживание, регулировки и внесение технических изменений
- 240 Салон
- 241 Наружная сторона
- 243 Скребок для льда
- 243 Технические характеристики и предписания**
- 243 Предписания к техническим характеристикам
- 243 Данные автомобиля
- 244 Разрешённая максимальная масса
- 244 Снаряжённая масса
- 245 Размеры автомобиля
- 246 Спецификации двигателя
- 248 Аварийный регистратор данных (Event Data Recorder)
- 249 Персональные данные
- 249 Информация о радиоустройствах в автомобиле
- 250 Гарантийные обязательства ŠKODA
- 253 Алфавитный указатель**

О данном руководстве

Общая информация

Действие данного руководства распространяется на все **типы кузова, варианты модели и комплектации** автомобиля.

Здесь описаны **все возможные варианты комплектации**, без указания в каждом конкретном случае, что то или иное оборудование является дополнительным или устанавливается не на всех моделях или не во всех странах. То есть **не всё из описанного в руководстве оборудования** может входить в комплектацию вашего автомобиля.

Иллюстрации в настоящем руководстве по эксплуатации служат только для примера и должны восприниматься как информация общего характера. На этих иллюстрациях могут быть отличия от вашего автомобиля.

ŠKODA AUTO постоянно работает над совершенствованием своих автомобилей. Поэтому всегда возможны изменения формы, комплектации и конструкции поставляемых автомобилей. Вся информация приведена в данном руководстве по состоянию на момент подписания его в печать.

Поэтому технические данные, изображения и информация данного руководства не могут быть основанием для каких-либо претензий.

Электронная версия руководства по эксплуатации

Чтобы способствовать защите окружающей среды, в печатном руководстве по эксплуатации приведена только самая важная информация, касающаяся эксплуатации и обслуживания автомобиля.

В цифровой версии руководства по эксплуатации приведена полная информация по эксплуатации автомобиля.

Цифровая версия приведена в следующих местах.

- ▶ На интернет-сайтах ŠKODA
- ▶ В мобильном приложении MyŠKODA.
- ▶ В системах Infotainment Bolero, Amundsen, Columbus.

<http://go.skoda.eu/owners-manuals>



Электронная версия руководства по эксплуатации в системе Infotainment

Для систем Infotainment Bolero, Amundsen, Columbus.

электронную версию руководства по эксплуатации можно просмотреть в системе Infotainment в меню MENU > ■.

Видеоруководства

Сайт с линейкой автомобилей открывается по следующей ссылке или после считывания следующего QR-кода. После выбора нужного автомобиля открывается сайт с видеоруководством для выбранных функций автомобиля.

<http://go.skoda.eu/video-manuals>



О данном руководстве

Общая информация

Действие данного руководства распространяется на все **типы кузова, варианты модели и комплектации** автомобиля.

Здесь описаны **все возможные варианты комплектации**, без указания в каждом конкретном случае, что то или иное оборудование является дополнительным или устанавливается не на всех моделях или не во всех странах. То есть **не всё из описанного в руководстве оборудования** может входить в комплектацию вашего автомобиля.

Иллюстрации в настоящем руководстве по эксплуатации служат только для примера и должны восприниматься как информация общего характера. На этих иллюстрациях могут быть отличия от вашего автомобиля.

ŠKODA AUTO постоянно работает над совершенствованием своих автомобилей. Поэтому всегда возможны изменения формы, комплектации и конструкции поставляемых автомобилей. Вся информация приведена в данном руководстве по состоянию на момент подписания его в печать.

Поэтому технические данные, изображения и информация данного руководства не могут быть основанием для каких-либо претензий.

Электронная версия руководства по эксплуатации

Чтобы способствовать защите окружающей среды, в печатном руководстве по эксплуатации приведена только самая важная информация, касающаяся эксплуатации и обслуживания автомобиля.

В цифровой версии руководства по эксплуатации приведена полная информация по эксплуатации автомобиля.

Цифровая версия приведена в следующих местах.

- ▶ На интернет-сайтах ŠKODA
- ▶ В мобильном приложении MyŠKODA.

<http://go.skoda.eu/owners-manuals>



Видеоруководства

Сайт с линейкой автомобилей открывается по следующей ссылке или после считывания следующего QR-кода. После выбора нужного автомобиля открывается сайт с видеопроинструкцией для выбранных функций автомобиля.

<http://go.skoda.eu/video-manuals>



Видеоруководства

Видеоруководства

Сайт с линейкой автомобилей открывается по следующей ссылке или после считывания следующего QR-кода. После выбора нужного автомобиля открывается сайт с видеоинструкцией для выбранных функций автомобиля.

<http://go.skoda.eu/video-manuals>



Пояснения

Используемые термины

«Сервисное предприятие» – предприятие, выполняющее на должном профессиональном уровне работы по техническому обслуживанию автомобилей марки ŠKODA. Сервисное предприятие может быть дилером ŠKODA, сервис-партнёром ŠKODA, а также независимым предприятием.

«Сервисное предприятие ŠKODA» – сервисное предприятие, которому на основании договора с компанией ŠKODA AUTO или её импортёром разрешено проведение технического обслуживания автомобилей марки ŠKODA и реализация оригинальных деталей ŠKODA.

«Дилерское предприятие ŠKODA» – это предприятие, которому согласно договору компании ŠKODA AUTO или её торговым представителем разрешены продажа новых автомобилей марки ŠKODA, соответствующее техническое обслуживание с использованием оригинальных деталей ŠKODA и продажа оригинальных деталей ŠKODA.

Текстовые указания

«Нажатие» – краткое нажатие (например, одной клавиши) в течение 1 с.

«Удержание» – длительное нажатие (например, клавиши) на время более 1 с

Указание направления

Все направления, такие как налево, направо, вперёд, назад, указаны относительно направления движения автомобиля.

⚠ ОПАСНО

Тексты, отмеченные этой пиктограммой, указывают на опасности, которые при несоблюдении указаний по технике безопасности могут привести к смертельным или тяжёлым травмам.

⚠ ОСТОРОЖНО

Тексты, отмеченные этой пиктограммой, указывают на опасности, которые при несоблюдении указаний по технике безопасности могут привести к смертельным или тяжёлым травмам.

⚠ ВНИМАНИЕ

Тексты, отмеченные этой пиктограммой, указывают на опасности, которые при несоблюдении указаний по технике безопасности могут привести к травмам лёгкой и средней степени тяжести.

① УВЕДОМЛЕНИЕ

Тексты, отмеченные этой пиктограммой, указывают на ситуации, которые при несоблюдении соответствующих указаний могут привести к повреждению автомобиля.

i Тексты, отмеченные этой пиктограммой, содержат дополнительную информацию.

Электронное руководство в системе Infotainment автомобиля

Приложение, краткое руководство

Интерактивные изображения

На изображениях автомобиля снаружи и внутри салона находятся специальные точки. При нажатии на такую точку появляется меню с темами или детальное изображение.

Пиктограммы

Информация по пиктограммам, которые могут отображаться на дисплее комбинации приборов. При нажатии на пиктограмму отображается подробное описание.

Темы

Материалы руководства распределены по темам.



Верхняя строка отображаемой темы

- A** Наименование темы
- B** Тип отображаемой информации/отображение меню
- C** Поиск по тексту

О данном руководстве

Выбор языка руководства и обновление.

Общий вид автомобиля

Передняя часть автомобиля

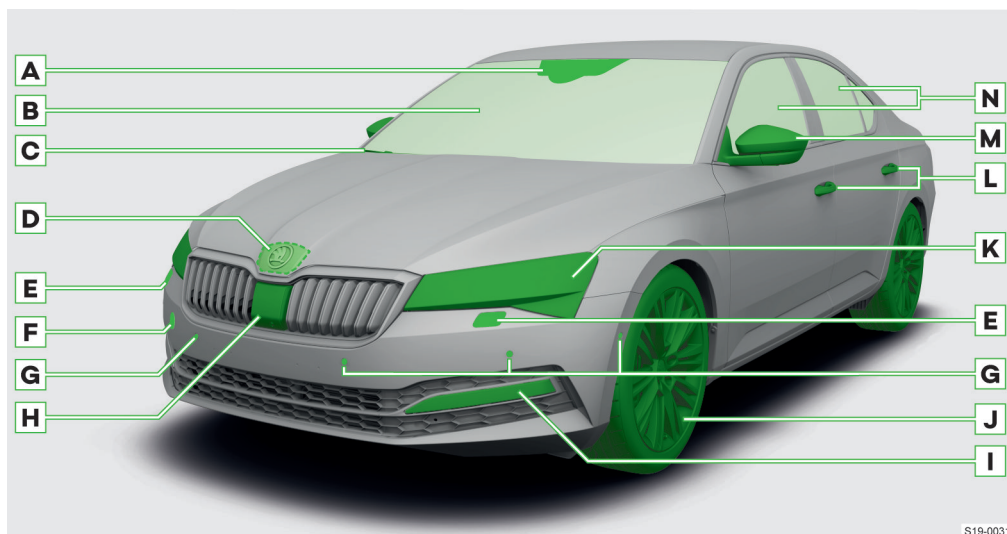

S19-0031

- A** Под ветровым стеклом (в зависимости от комплектации автомобиля):
 - ▶ Камера вспомогательных систем
 - ▶ Датчик автоматического управления освещением » стр. 52
 - ▶ Датчик дождя системы автоматической очистки стекла » стр. 59
- B** Ветровое стекло – обогрев » стр. 66
- C** Стеклоочиститель – элементы управления » стр. 59
- D** Рычаг отпирания капота (под капотом) » стр. 197
- E** Омыватель фар » стр. 59
- F** Крышка гнезда для вкручивания буксирной проушины » стр. 173
- G** Ультразвуковые датчики вспомогательных систем
- H** Накладка в решётке радиатора (в зависимости от комплектации автомобиля):
 - ▶ Передний радарный датчик вспомогательных систем
 - ▶ Камера вспомогательных систем
- I** Противотуманные фары – управление » стр. 53
- J** Колёса
 - ▶ Шины и диски » стр. 211
 - ▶ Замена колеса и подъём автомобиля » стр. 214
 - ▶ Комплект для ремонта шин » стр. 215
 - ▶ Давление в шинах » стр. 217
 - ▶ Индикатор контроля давления в шинах » стр. 217
 - ▶ Система контроля давления в шинах » стр. 218
- K** Фары (в зависимости от комплектации автомобиля):
 - ▶ Управление » стр. 53
 - ▶ Ассистент управления дальним светом » стр. 55
 - ▶ Динамический ассистент освещения » стр. 55
 - ▶ Замена ламп накаливания » стр. 57

- L** Ручки дверей (в зависимости от комплектации автомобиля):
 - ▶ Открывание двери » [стр. 30](#)
 - ▶ Система доступа и пуска двигателя без ключа Keyless Access (KESSY) » [стр. 28](#)
- M** Наружное зеркало заднего вида (в зависимости от комплектации автомобиля):
 - ▶ Управление » [стр. 43](#)
 - ▶ Камера вспомогательных систем
- N** Стёкла дверей – управление » [стр. 31](#)

Работоспособность датчиков и камер

- › Датчики и камеры вспомогательных систем содержать в чистоте » [стр. 19](#).

Задняя часть автомобиля

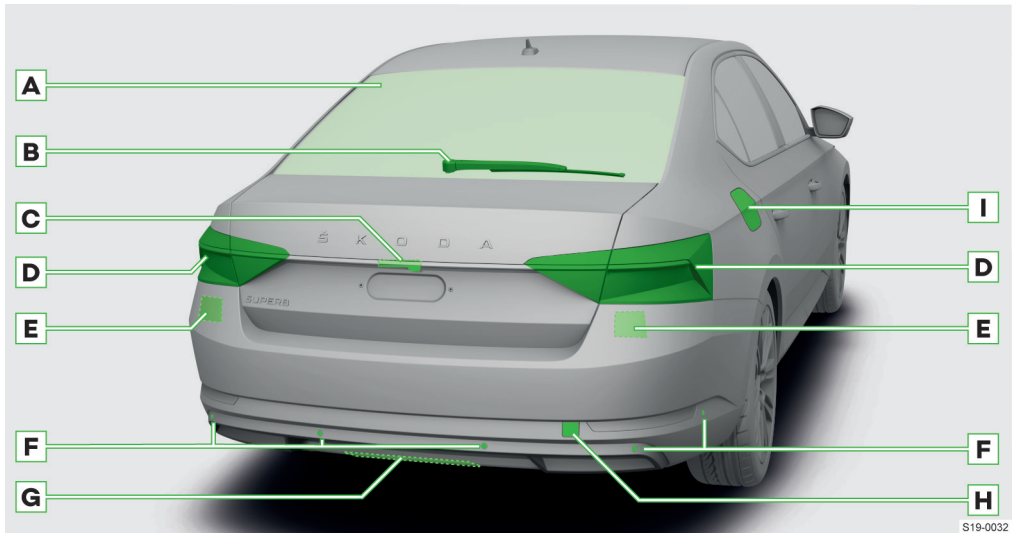

A Заднее стекло – обогрев » стр. 66

B Очиститель и омыватель заднего стекла – управление » стр. 59

C Ручка крышки багажного отсека (в зависимости от комплектации автомобиля):

- ▶ Крышка багажного отсека с открыванием вручную » стр. 34
- ▶ Крышка багажного отсека с открыванием электроприводом » стр. 35
- ▶ Камера вспомогательных систем

D Задние фонари:

- ▶ Управление » стр. 53
- ▶ Замена ламп накаливания » стр. 57

E Радарные датчики вспомогательных систем (в бампере)

F Ультразвуковые датчики вспомогательных систем

G В зависимости от комплектации автомобиля:

- ▶ Поворотное тягово-сцепное устройство » стр. 236
- ▶ Управление крышкой багажной отсека с электроприводом по сигналу датчика » стр. 36

H Крышка гнезда для вкручивания буксирной проушины » стр. 173

I Крышка лючка заливной горловины:

- ▶ Открывание » стр. 201
- ▶ Наклейка с указанием давления в шинах » стр. 217
- ▶ Наклейка с указанием предписанного топлива
- ▶ Скребок для льда
- ▶ Заливная горловина бака для AdBlue® » стр. 201

Работоспособность датчиков и камер

› Датчики и камеры вспомогательных систем содержать в чистоте » стр. 19.

Место водителя

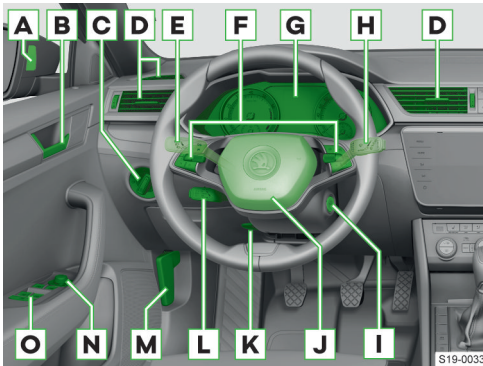

- A** Контрольная лампа ассистента смены полосы движения (Side Assist) » стр. 186
- B** Ручка открывания двери » стр. 30
- C** Переключатель освещения » стр. 53
- D** Дефлектор
- E** Подрулевой переключатель (в зависимости от комплектации):
 - ▶ указатель поворота и дальний свет » стр. 53
 - ▶ Круиз-контроль » стр. 181
 - ▶ Ограничитель скорости » стр. 180
 - ▶ Ассистент управления дальним светом » стр. 56
 - ▶ Ассистент управления освещением » стр. 56
- F** Клавиши/поворотные регуляторы на многофункциональном рулевом колесе » стр. 42
- G** В зависимости от комплектации автомобиля:
 - ▶ Аналоговая комбинация приборов » стр. 67
 - ▶ Цифровая комбинация приборов » стр. 68
- H** Подрулевой переключатель:
 - ▶ Стеклоочистители и стеклоомыватели » стр. 59
- I** Кнопка пуска » стр. 166
- J** Рулевое колесо со звуковым сигналом/с фронтальной подушкой безопасности водителя » стр. 50
- K** Рычаг фиксации положения регулируемого рулевого колеса » стр. 42
- L** Управление адаптивным круиз-контролем » стр. 182
- M** Отпирание капота » стр. 197
- N** Управление наружными зеркалами заднего вида » стр. 43
- O** Управление стеклоподъемниками » стр. 31

Центральная консоль и место переднего пассажира

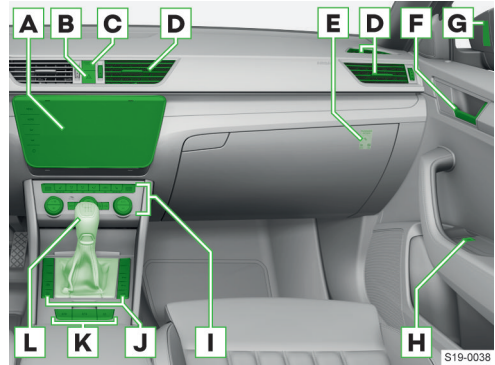

- A** Система Infotainment (в зависимости от комплектации):
 - ▶ Columbus » стр. 139
 - ▶ Amundsen » стр. 111
 - ▶ Bolero » стр. 88
 - ▶ Swing » стр. 74
- B** Клавиша аварийной световой сигнализации » стр. 53
- C** Контрольная лампа фронтальной подушки безопасности переднего пассажира » стр. 51
- D** Дефлектор
- E** Выключатель с ключом фронтальной подушки безопасности переднего пассажира (в вещевом отделении) » стр. 51
- F** Ручка открывания двери » стр. 30
- G** Контрольная лампа ассистента смены полосы движения (Side Assist) » стр. 186
- H** Клавиши управления стеклом на двери переднего пассажира » стр. 31
- I** Элементы управления (в зависимости от комплектации):
 - ▶ Climatronic » стр. 62
 - ▶ Климатическая установка с ручным управлением » стр. 61
- J** Клавиши (в зависимости от комплектации):
 - ▶ СТАРТ-СТОП » стр. 167
 - ▶ Система поддержания курсовой устойчивости ESC/антипробуксовочная система ASR » стр. 177
 - ▶ Выбор режима движения » стр. 170
 - ▶ Ассистент руления при парковке » стр. 194
 - ▶ Система кругового обзора (Area View) » стр. 192

- ▶ P Система помощи при парковке » стр. 190
- ▶ ⇄ Клавиша электропривода крышки багажного отсека » стр. 35

К Клавиши (в зависимости от комплектации):

- ▶ Ⓐ Функция Auto Hold » стр. 176
- ▶ Ⓑ Электромеханический стояночный тормоз » стр. 175
- ▶ Ⓒ Центральный замок » стр. 27

L В зависимости от комплектации автомобиля:

- ▶ Рычаг переключения передач (механическая КП) » стр. 168
- ▶ Рычаг селектора (автоматическая КП) » стр. 168

Моторный отсек

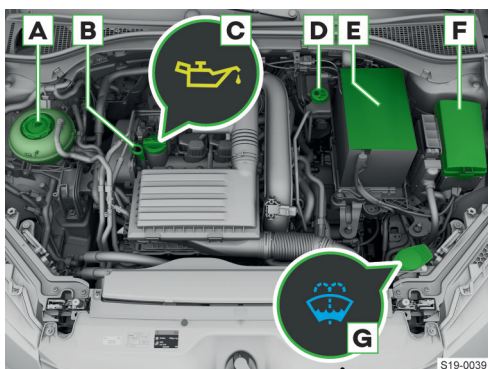

- A** Расширительный бачок » стр. 199
- B** Маслоизмерительный щуп » стр. 197
- C** Маслосливное отверстие » стр. 197
- D** Компенсационный бачок для тормозной жидкости » стр. 174
- E** 12-вольтная аккумуляторная батарея » стр. 206
- F** Блок предохранителей » стр. 210
- G** Бачок стеклоомывателя » стр. 60

Контрольные лампы

Принцип действия

⚠ ОСТОРОЖНО

Игнорирование сигналов контрольных ламп и сообщений на дисплее комбинации приборов может привести к ДТП, травмированию людей и повреждению автомобиля.

Контрольные лампы в комбинации приборов показывают текущее состояние функций либо неисправности.

Загорание некоторых контрольных ламп может сопровождаться звуковыми сигналами и появлением сообщений на дисплее в комбинации приборов.

Цвета контрольных ламп

В зависимости от комплектации автомобиля цвета контрольных ламп могут варьироваться. Например, контрольная лампа охлаждающей жидкости может иметь следующие цвета.

⬇ – цветной дисплей

⬆ – чёрно-белый дисплей

Дополнительные контрольные лампы

Вместе с некоторыми контрольными лампами на дисплее может загораться дополнительная контрольная лампа:

⚠ – опасность

⚠ – предупреждение

Обзор контрольных ламп

После включения зажигания некоторые контрольные лампы загораются на короткое время для проверки работоспособности систем автомобиля. Если системы исправны, через несколько секунд после включения зажигания контрольные лампы гаснут.

Дополнительная информация » стр. 14, Принцип действия.

Пиктограмма	Значение
	показывает опасность в сочетании с другими контрольными лампами » стр. 14.
	Не пристёгнут ремень безопасности спереди и сзади » стр. 45.
	12-вольтная АКБ не заряжается » стр. 206.
	Вместе с ⬇ - неисправность двигателя » стр. 200, » стр. 206.

Пиктограмма	Значение
	Слишком низкое давление масла в двигателе » стр. 198.
	Слишком низкий уровень моторного масла » стр. 198.
	Низкий уровень охлаждающей жидкости » стр. 199.
	Слишком высокая температура ОЖ » стр. 199.
	Слишком низкий уровень тормозной жидкости » стр. 175.
	Неисправен электромеханический усилитель тормозов » стр. 178.
	Вместе с - тормозная система и ABS неисправны » стр. 178.
	Парковка на косяге с сильным креном » стр. 175.
	Стояночный тормоз включён » стр. 175.
	Горит: усилитель рулевого управления неисправен » стр. 42.
	Мигает: неисправность блокировки рулевой колонки » стр. 42.
	Неисправность в работе АКП » стр. 170.
	Перегрев АКП » стр. 169.
	Немедленно примите рулевое управление » стр. 185.
	AdBlue®: слишком низкий уровень жидкости » стр. 202.
	система AdBlue® неисправна » стр. 202.
	Предупреждение об опасности столкновения » стр. 178.
	Адаптивный круиз-контроль замедляет автомобиль недостаточно » стр. 182.
	показывает предупреждение совместно с другими контрольными лампами » стр. 14.
	Запас топлива достиг резервного количества. » стр. 203, » стр. 205.
	Недостаточный уровень жидкости в бачке омывателя » стр. 60.
	Неисправна лампа накаливания » стр. 55.

Пиктограмма	Значение
	Включён задний противотуманный фонарь » стр. 53.
	Слишком высокий уровень моторного масла или неисправен датчик уровня моторного масла » стр. 198.
	Сажевый фильтр забит » стр. 200.
	Неисправность стояночного тормоза » стр. 175.
	ABS неисправна » стр. 178.
	Износ тормозных колодок » стр. 175.
	Перегрев АКП » стр. 169.
	Неисправность в работе АКП » стр. 170.
	Вода в дизельном топливном фильтре » стр. 201.
	Система AdBlue® неисправна » стр. 202.
	AdBlue®: слишком низкий уровень жидкости » стр. 202.
	неисправность системы контроля давления в шинах » стр. 218.
	Изменение давления в шинах » стр. 212, » стр. 217, » стр. 218, » стр. 218.
	Горит: усилитель рулевого управления неисправен » стр. 42.
	Мигает: блокировка рулевой колонки не отключилась » стр. 43.
	Мигает - неисправность блокировки рулевой колонки » стр. 43.
	Проблема запуска двигателя с системой доступа и пуска двигателя без ключа Keyless Access » стр. 167.
	Отображается сообщение «Система доступа и пуска двигателя без ключа Keyless Access - ключ не обнаружен» » стр. 29.
	Адаптивная ходовая часть неисправна » стр. 171.
	Неисправность в системе управления бензинового двигателя » стр. 200.

Пиктограмма	Значение
	Неисправность системы нейтрализации ОГ » стр. 201.
	Горит , в случае если после включения зажигания она не горит, неисправна система предварительного накаливания » стр. 200.
	Мигает : сбой в работе электронной системы управления дизельного двигателя » стр. 200.
	Фронтальная подушка безопасности переднего пассажира включена » стр. 51.
	Мигает вместе с OFF%, – выключатель с замком для отключения подушки безопасности неисправен » стр. 51.
	Фронтальная подушка безопасности переднего пассажира отключена » стр. 51.
	Неисправность системы подушек безопасности » стр. 51.
	Сбой в работе превентивной системы безопасности » стр. 188.
	Горит в течение 4 сек и затем мигает - Подушка безопасности или преднатяжитель ремня безопасности отключены диагностическим устройством » стр. 51.
	Шаровой палец не зафиксирован » стр. 237.
	ESC Sport активирована » стр. 178. ASR деактивирована » стр. 178.
	Горит - ESC или ASR неисправна » стр. 178.
	Мигает - срабатывает ESC или ASR » стр. 177.
	Ассистент контроля дистанции спереди (Front Assist) отключён » стр. 179, » стр. 179.
	Загорается сообщение Адаптивный круиз-контроль недоступен » стр. 184.
	Ассистент движения по полосе срабатывает » стр. 184.
	ассистент движения по полосе выполняет подруливание » стр. 184.

Пиктограмма	Значение
	Левый указатель поворота » стр. 53, » стр. 55.
	Пристёгнут ремень безопасности сзади » стр. 45.
	Правый указатель поворота » стр. 53, » стр. 55.
	Указатели поворота прицепа » стр. 55.
	Включены противотуманные фары » стр. 53.
	Рычаг селектора заблокирован » стр. 168.
	Автомобиль удерживается системой Auto Hold » стр. 176.
	Ассистент движения по полосе активирован и готов к срабатыванию » стр. 184.
	ассистент движения по полосе активирован и готов к подруливанию » стр. 184.
	ACC регулирует скорость движения » стр. 182.
	Круиз-контроль регулирует скорость автомобиля » стр. 181.
	Travel Assist активирован » стр. 185.
	Ассистент Travel Assist активирован – круиз-контроль активен » стр. 185.
	Ассистент Travel Assist активирован – адаптивное ведение по полосе активно » стр. 185.
	Низкая наружная температура » стр. 68.
	включён дальний свет или световой сигнал » стр. 53.
	Не занято заднее сиденье » стр. 45.
	Ремень безопасности заднего сиденья не пристёгнут » стр. 45.
	Ремень безопасности на заднем сиденье не пристёгнут » стр. 45.
	Ремень безопасности заднего сиденья пристёгнут » стр. 45.
	Ремень безопасности на заднем сиденье пристёгнут » стр. 45.

Пиктограмма	Значение
	Ассистент управления дальним светом включён » стр. 56.
	Ассистент управления освещением включён » стр. 56.
	Не включается освещение » стр. 53.
	AdBlue®: слишком низкий уровень жидкости » стр. 202.
	Система AdBlue® неисправна. » стр. 202.
	Примите рулевое управление. » стр. 185.
	Адаптивная ходовая часть неисправна » стр. 171.
	Наступление срока технического обслуживания » стр. 239.
	Двигатель автоматически отключён системой Старт-стоп » стр. 167.
	Двигатель не был автоматически выключен системой СТАРТ-СТОП » стр. 167.
	Неисправность ограничителя скорости » стр. 180.
	Ограничитель скорости активирован » стр. 179.
	АСС недоступен » стр. 184.
	АСС активирован » стр. 182.
	Адаптивный круиз-контроль регулирует скорость движения в соответствии с приближающимся участком дороги с круговым движением » стр. 182.
	Адаптивный круиз-контроль регулирует скорость движения в соответствии с приближающимся перекрёстком » стр. 182.
	Адаптивный круиз-контроль регулирует скорость в соответствии с особенностями дороги » стр. 182.
	Адаптивный круиз-контроль регулирует скорость в соответствии с ограничением скорости » стр. 182.
	Неисправен круиз-контроль » стр. 181.

Пиктограмма	Значение
	Круиз-контроль включён » стр. 180.
	Ассистент движения на спуске активирован » стр. 189.
	Ассистент движения на спуске выполняет регулирование » стр. 189.
	Ассистент контроля дистанции спереди отключён » стр. 179. , » стр. 179.
	Опасное сокращение дистанции » стр. 178.
	Экономичный режим движения » стр. 172.
	Рекомендация отдыха » стр. 188.
	режим движения Обычный » стр. 170.
	режим движения Эко » стр. 170.
	Режим движения Comfort » стр. 170.
	режим движения Индивидуальный » стр. 170.
	Режим движения Offroad » стр. 170.
	режим движения Спорт » стр. 170.

Правильно и безопасно

Вводные указания для правильной эксплуатации

- ▶ Просим внимательно ознакомиться с данным руководством, потому что его соблюдение является непременным условием правильной эксплуатации автомобиля. Поэтому данное руководство по эксплуатации должно всегда находиться в автомобиле.
- ▶ При эксплуатации автомобиля необходимо соблюдать общие национальные законодательные нормы. Например, нормы по перевозке детей, отключению подушек безопасности, использованию шин, дорожному движению и т. п.
- ▶ Не превышайте разрешённую максимальную массу и нагрузки.
- ▶ Не превышайте максимально допустимую нагрузку на крышу.
- ▶ Используйте предписанные топливо и эксплуатационные жидкости.
- ▶ Передвигайтесь по дорогам, соответствующим техническим параметрам автомобиля. Препятствия, превышающие дорожный просвет автомобиля » стр. 245, могут при проезде повредить автомобиль
- ▶ При действиях, связанных с управлением, техобслуживанием и самостоятельных операциях, поступать с осторожностью, чтобы не допустить травм или повреждений автомобиля. При необходимости обратитесь за помощью на сервисное предприятие.
- ▶ Все работы с системами безопасности разрешается выполнять только на сервисном предприятии. Речь идёт, например, о ремнях безопасности или подушках безопасности.
- ▶ При использовании аксессуаров следовать указаниям, приведённым в инструкции по эксплуатации изготовителя аксессуара. Речь идёт, например, о детских сиденьях, багажнике на крыше, компрессоре и т. п.
- ▶ Соблюдать межсервисные интервалы.

Новый автомобиль или новые детали

Новый автомобиль: обкатка двигателя

Стиль вождения в первые 1500 км определяет качество обкатки двигателя.

- ▶ В течение первой 1000 км нагружать мотор не более чем на 3/4 допустимой частоты вращения и не использовать прицеп.
- ▶ В течение следующих 500 км частоту вращения можно постепенно увеличивать.

В зависимости от стиля вождения и условий эксплуатации двигатель будет расходовать некоторое количество масла, до 0,5 л/1000 км. В первые 5000 км пробега расход масла может даже превышать это значение.

Новые тормозные колодки

Новые тормозные колодки первые 200 км не обеспечивают полной эффективности торможения и должны сначала притереться. Поэтому двигаться необходимо с особой осторожностью.

Новые шины

В течение первых 500 км новые шины не образуют полного сцепления с дорогой. Поэтому двигаться необходимо с особой осторожностью.

Регулярный контроль

На что необходимо обращать внимание перед поездкой?

Автомобиль с техническими дефектами повышает риск ДТП и травм.

Возможные дефекты устранять до поездки. При необходимости обратитесь за помощью на сервисное предприятие.

В особенности обратите внимание на следующее:

- ▶ Нет ли повреждений на шинах?
- ▶ Достаточно ли глубина профиля шин?
- ▶ Достаточно ли давление в шинах?
- ▶ Работают ли фары, стоп-сигналы и указатели поворота?
- ▶ Ветровое стекло без повреждений?
- ▶ Соответствует ли норме уровень моторного масла, тормозной и охлаждающей жидкостей?
- ▶ Не перекрыт ли доступ воздуха в моторный отсек?
- ▶ Не перекрыты ли воздушные дефлекторы перед ветровым стеклом?
- ▶ В порядке ли стеклоочистители и стеклоомыватели, а также щётки стеклоочистителя?
- ▶ Достаточно ли уровень омывающей жидкости?
- ▶ Не примёрзли ли щётки стеклоочистителя?
- ▶ Все элементы системы ремней безопасности в порядке? Ремни безопасности не загрязнены, в их замках нет посторонних предметов?
- ▶ Спойлер не повреждён?
- ▶ Не наблюдается ли в автомобиле незакреплённых деталей и компонентов?
- ▶ Нет ли пятен масла или других эксплуатационных жидкостей под автомобилем?

Непрофессиональная адаптация систем автомобиля

Неквалифицированные изменения и неправильное техническое обслуживание могут быть причинами неисправностей, а также повлиять на важные для безопасности и другие функции автомобиля.

- ▶ Настройку систем, техобслуживание и технические изменения в конструкции автомобиля рекомендуем выполнять только на сервисном предприятии.
- ▶ Не накрывайте двигатель дополнительной шумоизоляцией, например чехлом.

Поддержание работоспособности датчиков и камер

Для некоторых функций вашего автомобиля используются внутренние и наружные датчики и камеры автомобиля.

Установленные в задней части автомобиля принадлежности, например, крепления для велосипедов могут мешать работе датчиков и камер.

- ▶ Датчики и камеры не накрывайте, не заклеивайте и поддерживайте в чистоте.
- ▶ При подозрении на повреждение датчиков или камер обратитесь на сервисное предприятие.

Моторный отсек

Перед открыванием капота

Опасность ожога! Не открывайте капот, если из-под него выходит пар или охлаждающая жидкость.

- ▶ Выключите двигатель и дайте ему остыть.
- ▶ Откройте дверь водителя.

При работах в моторном отсеке

- ▶ Не допускайте к моторному отсеку детей.
- ▶ Не касайтесь вентилятора радиатора. Он может самопроизвольно включиться даже при выключенном зажигании.
- ▶ Не касайтесь жгутов проводов. Следите за тем, чтобы случайно не устроить короткое замыкание электрооборудования, особенно 12-вольтовой аккумуляторной батареи.
- ▶ Вблизи моторного отсека не курите и не работайте с источниками открытого огня и искр.
- ▶ Если необходимо проведение работ в моторном отсеке при работающем двигателе, обращайте внимание на вращающиеся детали двигателя и электрооборудование.
- ▶ Не оставляйте посторонние предметы в моторном отсеке.

Обращение с эксплуатационными жидкостями

В автомобиле используются различные эксплуатационные жидкости, которые при вытекании могут нанести вред здоровью или окружающей среде. Имеется в виду топливо, масла, электролит 12-вольтовой аккумуляторной батареи, охлаждающая жидкость и тормозная жидкость или AdBlue®.

- ▶ Использовать эксплуатационные жидкости только на открытом воздухе или в хорошо проветриваемых помещениях. При необходимости использовать средства защиты.
- ▶ Не проверяйте и не заправляйте эксплуатационные жидкости при работающем двигателе.
- ▶ В случае контакта с эксплуатационными жидкостями промыть места контакта тёплой водой. При необходимости обратитесь за медицинской помощью.
- ▶ Пролитое в моторном отсеке масло может привести к пожару, поэтому его необходимо вытереть тряпкой.
- ▶ Пропитанные эксплуатационными жидкостями тряпки до утилизации держите в хорошо проветриваемом месте. Тряпки с остатками эксплуатационных жидкостей могут самовоспламениться и вызвать пожар.

12-вольтовая аккумуляторная батарея

Обращение с 12-вольтовой аккумуляторной батареей

Электролит 12-вольтовой аккумуляторной батареи очень едкий. Неквалифицированное обращение с 12-вольтовой аккумуляторной батареей может вызвать взрыв, пожар, химический ожог или отравление!

- ▶ При обращении с 12-вольтовой батареей надевайте защитные очки и спецодежду.
- ▶ Не наклоняйте 12-вольтовую батарею, поскольку из неё может вытечь электролит.
- ▶ При контакте кожи с электролитом промывайте поражённые места водой в течение нескольких минут. Немедленно обратитесь за медицинской помощью.
- ▶ Не пытайтесь заряжать замёрзшую или оттаявшую 12-вольтовую батарею. Замёрзшую 12-вольтовую батарею следует заменить.
- ▶ Не используйте повреждённую 12-вольтовую батарею.
- ▶ Опасность короткого замыкания! Не соединяйте выводы 12-вольтовой батареи.

Использование электрических розеток в автомобиле

Неквалифицированное обращение с розетками может привести к опасному для жизни поражению электрическим током или к пожару.

- ▶ Розетки во время эксплуатации могут нагреваться. Не касайтесь нагретых розеток.
- ▶ Не допускайте попадания жидкостей в розетки.
- ▶ При попадании влаги розетку следует высушить перед последующим использованием.
- ▶ Не допускайте попадания в контакты розетки посторонних предметов.

Перед поездкой

Взрослые и дети, багаж и различные предметы — всё имеет в автомобиле своё место. Соблюдайте следующие указания, чтобы даже в случае ДТП все пассажиры были максимально защищены.

Перед началом движения

- ▶ Обеспечьте хорошую обзорность. Внешние устройства (например навигационную систему) закрепляйте таким образом, чтобы они не ограничивали обзор.
- ▶ Настройте зеркала заднего вида.
- ▶ Закрывайте все двери салона, капот и крышку багажного отсека.
- ▶ Примите правильную посадку, отрегулируйте положение сиденья и надлежащим образом пристегните ремень безопасности. Проверьте, чтобы пассажиры сделали то же самое. Ремень безопасности должен быть постоянно пристёгнутым во время езды.
- ▶ Одним ремнём безопасности может быть пристёгнут только один человек.
- ▶ Убедитесь, что ремни безопасности не зажаты, например, дверями или сиденьями.
- ▶ Проверить на отсутствие повреждений ремни безопасности, их замки и точки крепления.

Безопасная посадка

Для безопасности пассажиров и снижения риска получения травмы при ДТП, соблюдайте следующие указания.

- ▶ Спинки сидений установить вертикально. Если спинка сиденья переднего пассажира сложена вперёд, разрешается перевозить пассажиров только на заднем сиденье за сиденьем водителя.
- ▶ Надлежащим образом зафиксировать спинки задних сидений.

- ▶ Настройте регулируемый подголовник так, чтобы верхний край подголовника находился по возможности на уровне верхней части головы.
- ▶ Если сиденье занято, то подголовник недопустимо полностью опускать. Он должен быть отрегулирован таким образом, чтобы его верхний край находился на одном уровне с верхней точкой головы.
- ▶ Ноги должны находиться в пространстве для ног.
- ▶ Использовать всю подушку сиденья.
- ▶ Не наклоняться вперёд или в сторону.
- ▶ Не высовывать ноги или руки из окна.

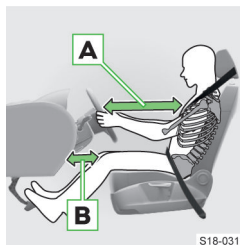

- ▶ Отрегулируйте сиденье водителя в продольном направлении так, чтобы при полном выжиме педалей ноги оставались слегка согнутыми.

- ▶ Отрегулируйте рулевое колесо так, чтобы расстояние **A** между ним и грудной клеткой составляло не менее 25 см.

- ▶ В автомобилях с коленной подушкой безопасности отрегулируйте продольное положение сиденья так, чтобы расстояние **B** от ног до передней панели в области коленной подушки безопасности составляло не менее 6 см.
- ▶ Спинка сиденья водителя должна быть отрегулирована по наклону так, чтобы до верхней точки рулевого колеса можно было достать немного согнутыми в локтях руками.
- ▶ Сдвиньте сиденье переднего пассажира как можно дальше назад. Передний пассажир должен располагаться на расстоянии не менее 25 см от передней панели.

Правильное положение ленты ремня безопасности

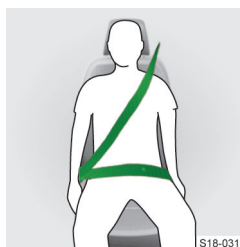

Для максимальной эффективности ремней безопасности большое значение имеет положение ленты ремня.

- ▶ Плечевая ветвь ремня безопасности всегда должна проходить по середине плеча, ни в коем случае не по шее и плотно прилегать к телу (большое количество свободной

одежды резко снижает эффективность действия ремня безопасности).

- ▶ Поясная ветвь ремня безопасности должна проходить перед тазом и плотно прилегать.
- ▶ У беременных женщин поясная ветвь ремня должна проходить как можно ниже, чтобы исключить давление на нижнюю часть живота.
- ▶ Лента ремня не должна быть зажата или перекручена и не должна касаться острых кромок.
- ▶ Следите, чтобы под ремнём не оказалось твёрдых или хрупких предметов, например связки ключей и т. п.
- ▶ Язычок ремня вставляйте только в замок того же сиденья.
- ▶ Лента ремня должна плотно прилегать. Поэтому не закрепляйте на ленте ремня зажимы или аналогичные предметы для регулировки ремня безопасности в соответствии с размером тела.

Правильное положение рулевого колеса



- ▶ Держите рулевое колесо обеими руками за внешнюю часть обода в точках, соответствующих «9 часам» и «3 часам» на циферблате. В случае неправильного положения рук на рулевом колесе при срабатывании подушки безопасности можно получить тяжёлые травмы рук и головы.

опасности можно получить тяжёлые травмы рук и головы.

Правильно обезопасить детей

- ▶ Не перевозить детей на коленях, пристёгивать ребёнка и себя ремнём безопасности.
- ▶ Детей перевозить исключительно в подходящем детском сиденье » стр. 47.

Дети ростом менее 150 см без детского сиденья не могут быть защищены надлежащим образом. Не защищённые надлежащим образом дети могут быть отброшены при ДТП или неожиданном манёвре. Они при этом могут нанести себе и другим пассажирам опасные для жизни травмы.

Когда дети во время движения автомобиля слишком сильно наклоняются вперёд или занимают другое неправильное положение на сиденье, они подвергаются повышенному риску травмы в случае ДТП. Это имеет особое значение для детей, которые перевозятся на сиденье переднего пассажира: срабатывание подушки безопасности мо-

жет привести к тяжёлым травмам или к гибели ребёнка!

Неправильно пристёгнутый ребёнок в неправильном положении на сиденье подвергается опасности при срабатывании боковой подушки безопасности



Ребёнок не должен находиться в зоне раскрытия боковой подушки безопасности.

Правильно пристёгнутый ребёнок в детском сиденье



Между ребёнком и областью раскрытия боковой подушки должно быть достаточно места, чтобы боковая подушка при срабатывании могла обеспечить максимальную защиту.

Безопасная перевозка предметов

При транспортировке тяжёлых предметов может произойти смещение центра тяжести. Тем самым изменится и поведение автомобиля на дороге.

- ▶ Корректируйте скорость движения и стиль вождения с учётом изменившегося поведения автомобиля.

Незакреплённые или неправильно расположенные предметы при ДТП или неожиданном манёвре могут быть разбросаны. Существует опасность тяжёлых травм, и может быть потеряна контроль над автомобилем!

При столкновении со скоростью 50 км/ч незакреплённые предметы срываются вперёд со своих мест с силой, в 50 раз превышающей их вес. Так, бутылка воды ёмкостью 1,5 литра может быть выброшена вперёд с силой до 75 кг.

- ▶ Предметы необходимо перевозить закреплёнными.
- ▶ Размещать предметы так, чтобы они не мешали водителю. Держать свободным пространство для ног водителя.
- ▶ Небольшие предметы размещать в вещевых отделениях.

- ▶ Закрывающиеся вещевые отделения не оставлять открытыми.
- ▶ Не допускать выступления предметов из вещевых отделений. Это указание не относится к бутылкам в местах под бутылки.
- ▶ Не размещать предметы на передней панели или на полке багажного отсека.
- ▶ Не превышать максимально допустимую нагрузку элементов крепления и вещевых отделений.
- ▶ Равномерно распределяйте багаж в багажном отсеке и закрепляйте так, чтобы он не мог смещаться.
- ▶ Тяжёлые предметы в багажном отсеке размещайте как можно дальше впереди.

Безопасное движение

Вводные указания

- ▶ Не отвлекайтесь от дорожной ситуации! На водителя возлагается вся полнота ответственности за безопасность дорожного движения.
- ▶ Скорость движения всегда соотносите с состоянием дороги, а также с дорожной обстановкой и погодными условиями.

Следите за предупреждающими сигналами

Информационная система водителя контрольными лампами и сообщениями предупреждает о неполадках.

Если вы не будете следить за предупреждениями, может возникнуть опасность ДТП и травм.

- ▶ Если автомобиль выдаёт предупреждающий сигнал, остановите его в безопасном месте и следуйте указаниям на дисплее комбинации приборов и в данном руководстве по эксплуатации.

Использование вспомогательных систем

Вспомогательные системы служат исключительно для поддержки и не снимают с вас ответственность при движении на автомобиле.

Вспомогательные системы ограничены физическими и техническими возможностями. Поэтому реакции системы в определённых ситуациях могут быть по ощущениям нежелательными или замедленными.

- ▶ Оставайтесь внимательными и готовыми вмешаться в ситуацию.
- ▶ Ознакомьтесь со вспомогательными системами, границами их возможностей и условиями работы.
- ▶ Активируйте, деактивируйте и настраивайте вспомогательные системы так, чтобы в любой дорожной ситуации полностью контролировать автомобиль.

Езда с не полностью функциональным или докатным запасным колесом

Не полностью функциональное или докатное колесо служит только для того, чтобы добраться до ближайшего сервисного предприятия.

- ▶ Накачайте шину до максимального предписанного давления.
- ▶ Следуйте указаниям на предупреждающей наклейке диска.
- ▶ Не закрывайте предупреждающую наклейку.
- ▶ Избегайте быстрых разгонов, резких торможений и прохождения поворотов на высокой скорости.
- ▶ Не устанавливайте на автомобиль больше одного докатного колеса.
- ▶ Не используйте цепи противоскольжения на докатном колесе.

Движение с загруженным багажником на крыше

При перевозке предметов на багажнике на крыше поведение автомобиля изменяется.

- ▶ Поэтому скорость и стиль вождения необходимо корректировать с учётом этих особенностей.

Движение с прицепом

Прицеп изменяет поведение автомобиля. Вспомогательные системы тоже могут вести себя иначе.

- ▶ Двигайтесь медленнее, превышение скорости может привести к потере контроля над автомобилем.
- ▶ Держите увеличенную дистанцию до следующего впереди автомобиля.
- ▶ Не превышайте максимальную нагрузку на шаровой палец и допустимую массу прицепа.

Проезд залитых водой участков

Вода не должна проникать в системы автомобиля, например в воздухозаборную систему двигателя!

- ▶ Перед тем как проезжать залитый водой участок, выясните глубину воды. Уровень воды должен доходить не выше, чем до нижнего края порога.
- ▶ Скорость движения не должна превышать скорости пешехода. В ином случае перед автомобилем может образоваться волна, которая повысит уровень воды.
- ▶ В воде ни в коем случае не останавливайтесь, не двигайтесь задним ходом и не глушите двигатель.

Что-то не так?

- ▶ Обращайте внимание на изменения в поведении автомобиля.
- ▶ В случае сомнений в безопасности прекратите поездку и обратитесь за помощью в сервисное предприятие.

- ▶ Непривычные вибрации или увод автомобиля в сторону может указывать на повреждение шины.
- ▶ При очень быстрой потере давления в шине попытайтесь осторожно без резких поворотов руля и интенсивных торможений остановить автомобиль.
- ▶ Сразу же удалите застрявшие в протекторе посторонние предметы.
- ▶ Посторонние предметы, проникшие насквозь, не удаляйте. Проверьте давление в шинах и обратитесь за помощью на сервисное предприятие.
- ▶ Застрявшие под днищем автомобиля предметы удаляйте немедленно. Они могут повредить автомобиль или загореться и вызвать пожар.

Безопасная остановка автомобиля

Небезопасно остановленный автомобиль может самопроизвольно покатиться и вызвать тем самым ДТП.

- ▶ Для парковки выбирайте место с прочным покрытием. Не останавливайте автомобиль над легковоспламеняющимися материалами, например сухой листвой, разлитым топливом. Горячие узлы автомобиля могут стать причиной пожара.

При парковке автомобиля выполняйте перечисленные действия в следующей последовательности.

- ▶ Остановите автомобиль и удерживайте педаль тормоза нажатой.
- ▶ Зафиксируйте автомобиль стояночным тормозом.
- ▶ В автомобиле с автоматической КП переведите рычаг селектора в положение P.
- ▶ Заглушите двигатель.
- ▶ На автомобилях с механической коробкой передач включите 1-ю передачу или передачу заднего хода.
- ▶ Отпустите педаль тормоза.

Покидание автомобиля

Не оставляйте детей в автомобиле без присмотра!

- ▶ Дети могут получить травмы при действиях с сиденьями, освободить стояночный тормоз и т. п.
- ▶ Дети в аварийном случае не смогут самостоятельно покинуть автомобиль или справиться с возникшей проблемой.
- ▶ В жаркую или холодную погоду это опасно для жизни.

- ▶ При запираании автомобиля включается функция блокировки замков SAFE. Тем самым изнутри нельзя открыть ни двери, ни окна. Выключайте функцию SAFE, если в запертом автомобиле остаются люди » стр. 26.

Климатические условия, отличные от привычных

Намереваясь эксплуатировать автомобиль в странах не с тем климатом, на который автомобиль был рассчитан, обратитесь на дилерское предприятие ŠKODA. Там вы сможете получить консультацию, не требуются ли какие-то меры для обеспечения полной работоспособности автомобиля и для предотвращения его возможных повреждений (например, смена охлаждающей жидкости, замена 12-вольтовой АКБ и т. п.).

Аварийный вызов

На что следует обратить внимание

Действительно для России, Белоруссии, Казахстана, Кыргызстана, Армении

▲ ОСТОРОЖНО

Для осуществления аварийного вызова необходимо наличие радиопокрытия сети мобильной связи.

▲ ОСТОРОЖНО

Служба аварийного вызова доступна только в некоторых странах.

▲ ОСТОРОЖНО

Если автомобиль находится в местности, в которой отсутствует функционирующая инфраструктура системы аварийного вызова, то передача данных автомобиля в диспетчерскую аварийного вызова не осуществляется.

Принцип действия

Центр аварийного вызова после начала разговора одновременно получает информацию, например, о месте, о тяжести аварии, о числе пристегнутых пассажиров, а также VIN автомобиля.

После соединения начинается общение со службой аварийного вызова через встроенные в автомобиль динамик и микрофон.

Серьезное ДТП: автоматический аварийный вызов

При ДТП со срабатыванием подушек безопасности или преднатяжителей ремней безопасности автоматически включается соединение с центром аварийного вызова.

Автоматическое соединение для переговоров с центром аварийного вызова происходит также по команде ассистента аварийных ситуаций Emergency Assist.

Лёгкое ДТП: опция вызова

На экране системы Infotainment появляется опция для соединения с центром аварийного вызова или службой техпомощи.

Контрольная лампа

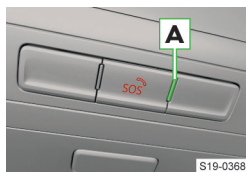

Состояние системы после включения зажигания отображается при загорании контрольной лампы **A**.

► Горит зелёным – система работоспособна

- Мигает зелёным – установлено голосовое соединение с диспетчерской аварийного вызова
- Горит красным – сбой в работе системы, незамедлительно обратитесь за помощью на сервисное предприятие
- Не горит – система не работает в связи с долговременным отсутствием сети мобильной связи, если это состояние сохраняется в дальнейшем, обратитесь за помощью на сервисное предприятие

⚠ ОСТОРОЖНО

При сбое в работе системы аварийный вызов невозможен.

Управление

Ручной вызов



Кнопка аварийного вызова находится под крышкой с пиктограммой SOS.

► Для **откидывания** крышки нажмите на неё.

► Для **закрывания** крышки нажмите на неё до защёлкивания с характерным звуком.



► Для осуществления соединения с номером аварийной службы следует удерживать кнопку нажатой в течение более 1 секунды.

► Процесс соединения

может быть прерван путём повторного нажатия кнопки в течение 10 секунд и её удержания более 1 секунды или с помощью выбора соот-

ветствующего сообщения отображаемого на экране дисплея системы Infotainment.

► Для установления соединения подтвердите сообщение на дисплее системы Infotainment или подождите несколько секунд, соединение будет установлено автоматически.

Соединение можно также установить вручную, если вы сообщаете о ДТП, непосредственным участником которой вы не являетесь.

После ДТП

Что делать после ДТП

По возможности выполните следующие указания.

- Выключите зажигание.
- Включите аварийную световую сигнализацию.
- Наденьте сигнальный жилет.
- Выставьте знак аварийной остановки, чтобы предупредить остальных участников движения.
- Держитесь вместе с пассажирами на безопасном расстоянии от автомобиля.
- Сообщите о ДТП службам спасения.
- Дождитесь прибытия службы спасения.

Системы безопасности

После ДТП системы безопасности автомобиля, например ремни безопасности и система подушек безопасности, могут перестать функционировать.

- Системы безопасности автомобиля необходимо проверить в сервисном предприятии, даже если не было нагрузок или срабатывания.
- Повреждённые, подвергшиеся нагрузке или сработавшие элементы систем безопасности заменить на сервисном предприятии.

Что делать в случае возгорания

По возможности выполните следующие указания.

- Выключите зажигание.
- Включите аварийную световую сигнализацию.
- Наденьте сигнальный жилет.
- Выставьте знак аварийной остановки, чтобы предупредить остальных участников движения.
- Держитесь вместе с пассажирами на безопасном расстоянии от автомобиля.
- Сообщите о пожаре службам спасения.
- Дождитесь прибытия службы спасения.

Ключи, замки и аварийная сигнализация

Ключи

Обзор ключей

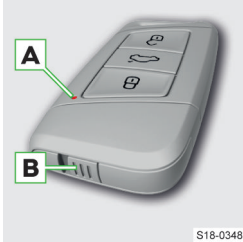

S18-0348

- 🔒 Запирание автомобиля
- 🔓 Управление крышкой багажного отсека
- 🔒 Отпирание автомобиля
- A** Контрольный индикатор состояния элемента питания

Фиксатор для извлечения **B** бородки ключа

ⓘ УВЕДОМЛЕНИЕ

- ▶ Оберегайте ключ от влаги и ударов.
- ▶ Содержите пазы на бородке ключа в чистоте.
- I** Дальность приёма сигнала от ключа дистанционного управления составляет примерно 30 м. Дальность приёма может быть меньше, например вследствие помех от других передатчиков.

Извлечение бородки ключа

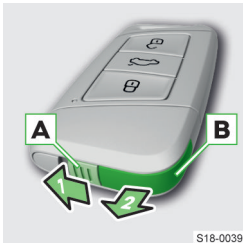

S18-0039

- › Разблокируйте фиксатор **A**.
- › Извлеките бородку ключа **B**.



S18-0040

Возможные проблемы и их устранение

Элемент питания в ключе почти разрядился

- ▶ После нажатия клавиши на ключе контрольный индикатор не мигает.

Или:

- ▶ Появляется сообщение о необходимости замены элемента питания.

› Замените элемент питания » стр. 25.

Автомобиль не запирается или не отпирается при помощи дистанционного управления

Возможны следующие причины.

- ▶ Элемент питания в ключе разряжен.
- › Замените элемент питания » стр. 25.
- ▶ Ключ не синхронизирован.

Синхронизировать ключ следующим образом.

- › Нажмите на ключе любую кнопку.
- › В течение одной минуты откройте дверь, вставив ключ в личинку замка » стр. 28.

I Синхронизация ключа может потребоваться после многократного нажатия любой из клавиш ключа вне зоны действия дистанционного управления.

Замена элемента питания ключа

Новый элемент питания по характеристикам должен соответствовать старому.

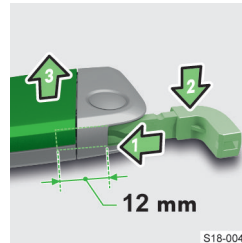

S18-0045

- › Извлеките бородку ключа и частью её вставьте в отверстие.
- › Нажмите на бородку ключа, чтобы разблокировать верхнюю крышку.



S18-0046

- › Сдвиньте крышку отсека для элемента питания вверх.

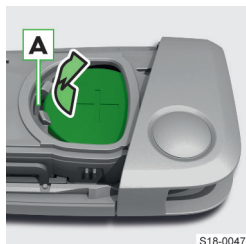

S18-0047

- > Вставьте тонкую отвёртку в выемку **A** и извлеките элемент питания.
- > Нажмите любую кнопку на ключе, чтобы выполнить сброс.
- > Вставьте новый элемент питания.
- > Установите крышку отсека для элемента питания и нажмите на неё до фиксации с характерным щелчком.

отсека для элемента питания и нажмите на неё до фиксации с характерным щелчком.

⚠ ОСТОРОЖНО

Опасно для жизни!

Проглатывание элемента питания может привести к серьёзным и даже смертельным последствиям из-за ожога пищеварительного тракта.

- ▶ Храните ключ от автомобиля и элементы питания только в недоступном для детей месте.
- ▶ В случае проглатывания элемента питания сразу же обратитесь за медицинской помощью.

Функция памяти ключа зажигания

Принцип действия

Для автомобилей без функции персонализации.

При каждом запирании автомобиля в памяти ключа, которым запирается автомобиль, сохраняются настройки положения сиденья водителя и наружных зеркал заднего вида.

Управление

Вызов сохранённого в памяти положения

- > Откройте автомобиль и откройте дверь водителя.

Сиденье водителя и наружные зеркала заднего вида автоматически переместятся в положение, сохранённое в памяти для ключа, которым был отперт автомобиль.

Прерывание изменения положения

- > Нажмите любую клавишу на сиденье, для которого выполняется регулировка положения.

Или:

- > Нажмите клавишу на ключе.

Настройки

Включение/выключение функции памяти ключа

Включение или выключение функции выполняет-ся в системе Infotainment в следующем меню:

CAR > >

Или:

MENU > > >

Сохранение в памяти положения сиденья водителя и наружных зеркал заднего вида для движения вперёд

Сохранение происходит автоматически при каждом запирании автомобиля.

[i] Положение сиденья можно сохранить, если угол наклона спинки относительно подушки не превышает 110°, а само сиденье не находится в крайнем положении.

Сохранение в памяти положения зеркала заднего вида со стороны переднего пассажира для движения задним ходом

- > Откройте автомобиль ключом.
- > Включите зажигание.
- > Активируйте функцию складывания зеркала в системе Infotainment в следующем меню:

CAR > >

Или:

MENU > > >

- > Поверните регулятор положения наружных зеркал в положение R.
- > Включите передачу заднего хода.
- > Установите зеркало в нужное положение.
- > Выключите передачу заднего хода.

Настроенное положение зеркала сохранится.

Центральный замок

Принцип действия

Система центрального замка

Система центрального замка позволяет одновременно запирают или отпирать все двери, лючок горловины топливного бака и крышку багажного отсека.

Подтверждение отпирания: указатели поворота мигают два раза.

Подтверждение запираения: указатели поворота мигают один раз.

Контрольная лампа в двери водителя после запираения автомобиля быстро мигает около 2 с, затем начинает мигать равномерно с более продолжительными интервалами.

[i] Если в течение 45 с не будет открыта ни одна дверь или крышка багажного отсека, то автомобиль снова автоматически запирается.

Функция блокировки замков (SAFE)

В зависимости от комплектации система центрального замка может иметь функцию блокировки замков SAFE.

Функция блокировки замков (SAFE) предотвращает отпирание дверей из салона после запира- ния автомобиля.

Функция блокировки замков (SAFE) автоматиче- ски включается при запирании автомобиля снару- жи.

На экране комбинации приборов после выключе- ния зажигания отображается сообщение о функ- ции блокировки замков (SAFE).

⚠ ОПАСНО

Опасно для жизни!

- ▶ В запертом автомобиле с включённой функцией SAFE не должны находиться люди.

Выключение функции блокировки замков (SAFE)

- ▶ Дважды нажмите клавишу запирания в течение 2 с.

Или:

- ▶ Вместе с отключением системы охраны сало- на » стр. 29, *Настройки*.

Контрольная лампа в двери водителя после запи- рания автомобиля быстро мигает около 2 с, затем гаснет, а примерно через 30 с начинает мигать равномерно с более продолжительными интерва- лами.

При отключённой функции блокировки замков (SAFE) автомобиль можно открыть изнутри, потя- нув за ручку открывания двери.

Функция блокировки замков (SAFE) снова вклю- чается после отпирания и запирания автомобиля.

Управление

Средства управления центральным замком

В зависимости от комплектации автомобиля:

- ▶ Ключ » стр. 25
- ▶ Запирание без ключа (KESSY) » стр. 28
- ▶ Клавиша центрального замка

Запирание/отпирание клавишей центрального замка

- ▶ Нажмите клавишу  на центральной консоли.

При запирании в клавише загорается символ .

С помощью этой клавиши запираются/отпирают- ся все двери и крышка багажного отсека.

Автомобиль также отпирается при открывании одной из дверей изнутри.

⚠ ОСТОРОЖНО

В случае ДТП автомобиль, запёртый центральным замком, затрудняет спасателям доступ в салон.

Настройка функций отпирания и запирания

- ▶ Выберите в системе Infotainment следующее меню:

CAR >  > 

Или:

MENU >  > 

Все двери

Отпирание всех дверей, крышки багажного отсека и крышки лючка заливной горловины.

Отдельная дверь

При помощи клавиши  на ключе отпирается дверь водителя и крышка лючка заливной горло- вины.

В автомобилях с системой запирания без ключа при касании ручки двери, отпирается дверь, вбли- зи которой находится ключ, и крышка лючка за- ливной горловины.

При повторном отпирании отпираются также ос- тальные двери и крышка багажного отсека.

Двери с одной стороны автомобиля

При помощи клавиши  на ключе отпираются две- ри со стороны водителя и крышка лючка залив- ной горловины.

В автомобилях с системой запирания без ключа при касании ручки двери, отпираются двери на стороне автомобиля, вблизи которой находится ключ, и крышка лючка заливной горловины.

При повторном отпирании отпираются также ос- тальные двери и крышка багажного отсека.

Автоматическое запирание после трогания

После превышения скорости 15 км/ч запираются все двери и крышка багажного отсека.

При открывании одной из дверей изнутри автомо- биль отпирается.

⚠ ОСТОРОЖНО

Автоматическое запирание автомобиля затруд- няет спасателям доступ в салон в случае ДТП.

Возможные проблемы и их устранение

Неисправность центрального замка

- ▶ Контрольная лампа в двери водителя сначала быстро мигает в течение 2 с.
- ▶ Затем она непрерывно горит.
- ▶ Через 30 с она мигает медленно.
- ▶ Обратитесь за помощью на сервисное пред- приятие.

Механическое отпирание и запирание двери

Отпирание и запирание двери с личинкой замка



S18-0037

- Снятие крышки
- › Потяните и удерживайте ручку двери водителя.
- › Вставьте бородку ключа в выемку на нижней стороне крышки.
- › Откиньте крышку в направлении стрелки.
- › Отпустите ручку двери.

ри.

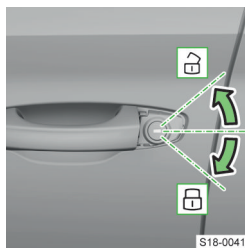

S18-0041

- Отпирание и запирание автомобиля
- › Вставьте снятую бородку ключа ручкой **вниз** в личинку замка и отпирите или запирайте дверь.
- Установка крышки
- › Потяните и удерживайте ручку двери.

- › Установите на место крышку.
- › Отпустите ручку двери.

Запирание двери без личинки замка

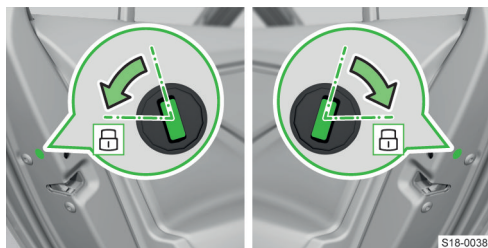

S18-0038

- › Откройте дверь.
- › В автомобилях с накладкой, закрывающей отверстие – снимите накладку.
- › Вставьте ключ или шлицевую отвёртку в прорезь.
- › Поверните ключ или отвёртку в направлении от автомобиля (до фиксированного положения).

После закрывания дверь будет заперта.

Система запирания без ключа (KESSY).

Назначение

Система доступа и пуска двигателя без ключа KESSY позволяет отпирать и запирать автомобиль без активного использования ключа.

Управление

При отпирании и запирании необходимо иметь при себе ключ.

Сенсорные датчики в ручке рассчитаны на прикосновение голой руки и их чувствительность может оказаться недостаточной для, например, руки в перчатке.

Отпирание

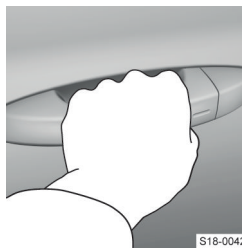

S18-0042

- › Возьмитесь за ручку двери.
- › Откройте дверь.

Запирание

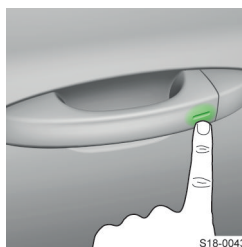

S18-0043

- › Прикоснитесь к сенсорной поверхности.
- В течение 2 секунд после запирания дверь невозможно отпереть прикосновением к ручке. Таким образом можно проверить, заперт ли автомобиль.

Отпирание крышки багажного отсека

- › Нажмите ручку открывания крышки багажного отсека.

Защита от непреднамеренного запирания ключа в автомобиле

Если при запирании ключ остался в автомобиле, автомобиль автоматически отпирается. Если в течение 45 секунд не будет открыта какая-либо дверь, автомобиль вновь автоматически запирается.

Если при запирании ключ остался в багажном отсеке, то автоматически отпирается багажный отсек.

Настройки

Отключение системы запираения без ключа

- › Заприте автомобиль с помощью клавиши  на ключе.
 - › В течение 5 секунд коснитесь пальцем датчика на ручке двери.
- Отключение будет подтверждено однократным миганием указателей поворота.
- › Чтобы проверить, что система отключена, подождите не менее 10 секунд и затем потяните за ручку двери.

Дверь должна оставаться запертой.

Запирание без ключа снова автоматически включается после отпирания автомобиля.

Возможные проблемы и их устранение

Автомобиль не запирается или не отпирается при прикосновении к сенсорным поверхностям на ручке двери

- › Отоприте или запирайте автомобиль с помощью клавиши на ключе.
- › После этого попробуйте отпереть или запереть автомобиль, коснувшись сенсорной поверхности на ручке двери.
- › Если система запираения без ключа не работает, обратитесь за помощью на сервисное предприятие.

I Если автомобиль не отпирался в течение длительного времени, функция может автоматически отключиться.

При включении зажигания ключ не обнаружен

-  горит
- Сообщение о том, что ключ в автомобиле не обнаружен
- › Положите ключ в автомобиль.

Противоугонная сигнализация

Принцип действия

При попытке вскрыть или буксировать автомобиль противоугонная сигнализация подаёт звуковые и световые сигналы.

Противоугонная сигнализация автоматически активируется примерно через 30 сек после запираения автомобиля.

После отпирания автомобиля противоугонная сигнализация автоматически отключается.

Срабатывание сигнализации

Активированная противоугонная сигнализация срабатывает, если происходит одно из следующих событий:

- ▶ Открывание капота
- ▶ Открывание крышки багажного отсека
- ▶ Открывание двери
- ▶ Манипуляции с замком зажигания
- ▶ Буксировка автомобиля
- ▶ Движение внутри автомобиля
- ▶ Внезапное и заметное падение напряжения в бортовой сети
- ▶ Отсоединение прицепа
- ▶ Открывание двери, отпёртой посредством личинки замка.

Выключение сработавшей сигнализации

- › Отоприте автомобиль.
- Или:
- › Включите зажигание.

Условия работы

Для правильной работы противоугонной сигнализации все окна должны быть закрыты.

Прицеп подключается к противоугонной сигнализации при следующих условиях:

- ✓ Автомобиль оборудован штатным тягово-цепным устройством (ТСУ).
- ✓ Прицеп подключён к электрооборудованию автомобиля через розетку тягово-цепного устройства.
- ✓ Прицеп не оборудован светодиодными задними фонарями.

Если у автомобиля с включённой противоугонной сигнализацией прерывается электрическое соединение с прицепом, срабатывает сигнал тревоги.

I Выключайте противоугонную сигнализацию перед присоединением или отсоединением прицепа.

Настройки



Следующие функции противоугонной сигнализации могут быть отключены одновременно:

- ▶ Система охраны салона
- ▶ Функция защиты от буксировки



При деактивации также отключается функция SAFE » [стр. 26, Принцип действия](#).

Отключение

- ▶ Дважды нажмите клавишу запираения в течение 2 с
- Или:

- ▶ В системе Infotainment в меню **CAR** >  >  > пункт меню, отвечающий за систему охраны салона

Или:

- ▶ В системе Infotainment в меню MENU >  >  >  > пункт меню, отвечающий за систему охраны салона.

Отключённые функции после отпирания и запира-ния автомобиля снова активируются.

i Их необходимо деактивировать, например, в случае буксировки или транспортировки автомо-биля.

Двери, стёкла и крышка багажного отсека

Двери

Открывание и закрывание двери

Открывание двери снаружи

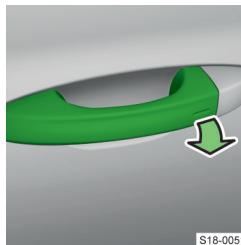

- ▶ Отпирите автомобиль и потяните за наруж-ную ручку.

S18-0051

Открывание двери из салона



- ▶ Потяните за ручку от-крывания двери и толкните дверь от се-бя.

S19-0144

Закрывание двери из салона

- ▶ Возьмитесь за ручку и закройте дверь.

«Детская» блокировка

Управление

Блокировка препятствует открыванию задних дверей изнутри.

Включение и выключение

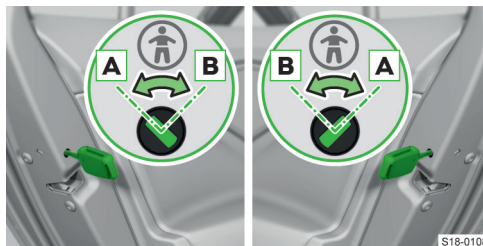

S18-0108

- ▶ Управление блокировкой осуществляется пово-ротом ключа зажигания или шлицевой отвёртки.

A Блокировка выключена

B Блокировка включена

Блокировка с электроприводом



S18-0109

- › Нажмите **левую** клавишу, чтобы включить/выключить блокировку **левой** задней двери.
- › Нажмите **правую** клавишу, чтобы включить/выключить блокировку **правой** задней двери.

О включении блокировки сигнализирует индикатор  в клавише.

После включения блокировки блокируется и стеклоподъёмник соответствующей двери.

Стеклоподъёмники с электрической регулировкой

На что следует обратить внимание

Защита от заземления

Чтобы уменьшить риск заземления при закрывании стёкол автомобиль оснащён функцией защиты от заземления.

При возникновении препятствия процесс закрывания стекла останавливается, а стекло отодвигается на несколько сантиметров обратно.

Если препятствие мешает закрыванию стекла в течение следующих 10 секунд, закрывание снова прерывается и стекло опускается на несколько сантиметров.

Если в течение 10 секунд после повторного опускания стекла вы снова попытаетесь закрыть стекло, несмотря на то, что препятствие не было устранено, подъём будет заблокирован. В это время поднять стекло автоматически невозможно, если потянуть за клавишу до упора. Защита от заземления продолжает действовать.

Защита от заземления отключится только тогда, когда в течение следующих 10 секунд вы снова попытаетесь поднять стекло – теперь стекло будет подниматься с полным усилием! Если пройдёт более 10 секунд, защита от заземления снова включится.

ВНИМАНИЕ

Опасность травмы!

- ▶ Закрывая стёкла, будьте внимательны и осторожны, несмотря на то, что стёкла оснащены защитой от заземления.

Обзор клавиш управления в двери водителя

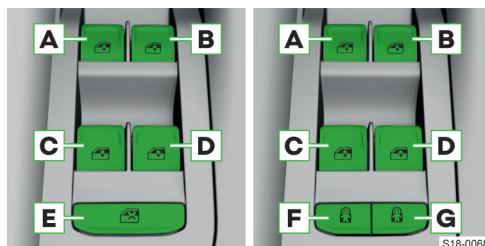

S18-0068

В зависимости от комплектации автомобиля:

- A** Переднее левое стекло
- B** Переднее правое стекло
- C** Заднее левое стекло
- D** Заднее правое стекло
- E** Включение/выключение клавиш на задних дверях
- F** Включение/выключение клавиш на задней левой двери (в составе «детской» блокировки с электроприводом) » [стр. 30, Управление](#)
- G** Включение/выключение клавиш на задней правой двери (в составе «детской» блокировки с электроприводом) » [стр. 30, Управление](#)

Управление

i При опущенных стёклах на определённых скоростях в салон могут проникать посторонние шумы.

Открытие

- › Слегка нажмите соответствующую клавишу и удерживайте до тех пор, пока стекло не опустится до нужного положения.

Или:

- › Нажмите соответствующую клавишу до упора, стекло автоматически откроется полностью. Повторным нажатием клавиши процесс открытия прекращается.

Закрывание

- › Слегка потяните соответствующую клавишу вверх и удерживайте до тех пор, пока стекло не поднимется до нужного положения.

Или:

- › Потяните соответствующую клавишу до упора, стекло автоматически поднимется. Повторно потяните клавишу, процесс закрывания прекратится.

i После выключения зажигания стёкла можно опускать и поднимать ещё примерно 10 минут, до

тех пор пока не будет открыта какая-нибудь дверь.

Одновременное опускание всех стёкол

- › Нажмите и удерживайте клавишу  на радиоключе.

Или:

- › Выключите зажигание, откройте дверь водителя и удерживайте клавишу стекла со стороны водителя нажатой до упора

Одновременное поднятие всех стёкол

- › Нажмите и удерживайте клавишу  на радиоключе.

Или:



- › Выключите зажигание, откройте дверь водителя и удерживайте клавишу стекла со стороны водителя поднятой до упора

Или:

- › В автомобиле с системой доступа и пуска двигателя без ключа удерживайте палец на датчике на наружной стороне ручки передней двери.

Настройки

Настройка управления стеклоподъёмниками осуществляется в системе Infotainment в следующем меню:

CAR >  >  > Пункт меню для управления стеклоподъёмниками

Или:

MENU >  >  > Пункт меню для управления стеклоподъёмниками

Возможные проблемы и их устранение

Стеклоподъёмники после неоднократного открывания и закрывания не работают

Возможно, механизм стеклоподъёмников перегрелся.

- › Дайте остыть механизму стеклоподъёмников.

После подсоединения 12-вольтной АКБ управление стеклоподъёмниками не работает

- › Активируйте управление стеклоподъёмниками » стр. 32.

Активация после подсоединения 12-вольтной АКБ

Активация автоматического управления стеклоподъёмниками

- › Включите зажигание.

- › Потяните соответствующую клавишу вверх и поднимите стекло.
- › Отпустите клавишу.
- › Повторно потяните соответствующую клавишу вверх и удерживайте 1 с.

Подъёмно-сдвижной люк

На что следует обратить внимание

Чтобы уменьшить риск травм от защемления при закрывании подъёмно-сдвижного люка, автомобиль оснащён функцией защиты от защемления.

Если при удержании выключателя в положении закрывания процессу закрывания мешает препятствие, движение стекла останавливается, и стекло возвращается на несколько сантиметров назад.

Если не устранить это препятствие, при повторной попытке закрыть стекло при удержании выключателя защита от защемления отключается (если промежуток времени между попытками закрывания не превышает 5 секунд). Подъёмно-сдвижной люк закрывается с полным усилием.

⚠ ВНИМАНИЕ

Опасность травмы!

- › Закрывая подъёмно-сдвижной люк, будьте внимательны и осторожны, несмотря на то, что он оснащён защитой от защемления.

① УВЕДОМЛЕНИЕ

- › В зимнее время перед открыванием подъёмно-сдвижного люка нужно при необходимости удалить с него наледь и снег.
- › Перед отсоединением 12-вольтной АКБ подъёмно-сдвижной люк нужно обязательно закрыть.

Условия работы

- ✓ Зажигание включено.
- ✓ Наружная температура выше -20 °C (для открывания подъёмно-сдвижного люка).

Управление

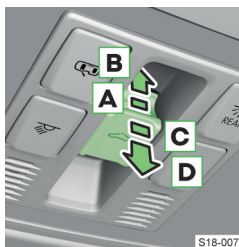

S18-0072

- A Пошаговое поднятие
- B Полное поднятие
- C Пошаговое опускание
- D Полное опускание

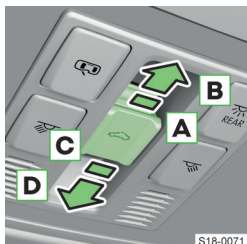

- A** Пошаговое открывание
- B** Полное открывание
- C** Пошаговое закрывание
- D** Полное закрывание

i После перемещения переключателя в положение **B** подъёмно-сдвижной люк устанавливается в позицию для снижения аэродинамического шума (при скорости прим. 80 км/ч).

При повторном перемещении в положение **B** подъёмно-сдвижной люк открывается полностью.

i После выключения зажигания подъёмно-сдвижным люком можно управлять ещё примерно 10 минут, пока не будет открыта какая-нибудь дверь.

Комфортное управление подъёмно-сдвижным люком

Комфортное управление позволяет поднять или закрыть подъёмно-сдвижной люк с помощью ключа.

- › Для **поднимания** нажмите и удерживайте нажатой кнопку
- › Для **закрывания** нажмите и удерживайте нажатой кнопку

На автомобилях с системой отпирания без ключа подъёмно-сдвижной люк можно **закрывать** с помощью сенсорного датчика в ручке передней двери.

- › Удерживайте палец на датчике на наружной стороне ручки передней двери » стр. 28.

Устранение проблем

После подсоединения 12-вольтной АКБ не работает управление подъёмно-сдвижным люком

- › Активируйте управление подъёмно-сдвижным люком » стр. 33.

Активация после подсоединения 12-вольтной АКБ

Активация управления подъёмно-сдвижным люком



- › Включите зажигание.
- › Потяните переключатель полностью вниз и удерживайте его.
Через примерно 10 секунд подъёмно-сдвижной люк откроется и снова закроется.
- › Отпустите переключатель.

Солнцезащитная шторка с механическим управлением

Управление

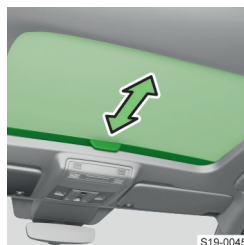

- › Потяните за ручку в соответствующем направлении.

Солнцезащитная шторка с электрическим управлением

Управление



- Открывание
- Закрывание
- › Нажмите или удерживайте клавишу, чтобы **переместить** шторку.
- › Нажмите или отпустите клавишу, чтобы **остановить** шторку.

Активация после подсоединения 12-вольтовой АКБ

- › Включите зажигание.
- › Нажмите и удерживайте клавишу . Солнцезащитная шторка откроется и снова закроется.
- › Отпустите клавишу.

Солнцезащитная шторка заднего стекла

Управление

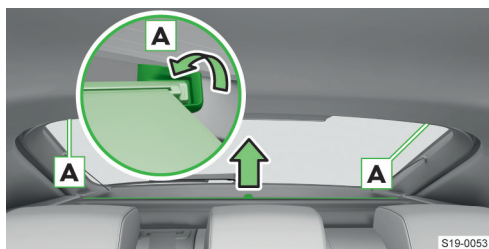

Затемнение

- › Вытяните солнцезащитную шторку за ручку и закрепите её в держателях **A**.

Сматывание

- › Извлеките шторку из держателей и, придерживая за ручку, дайте ей плавно свернуться.

Солнцезащитные шторки для стёкол задних дверей

Управление

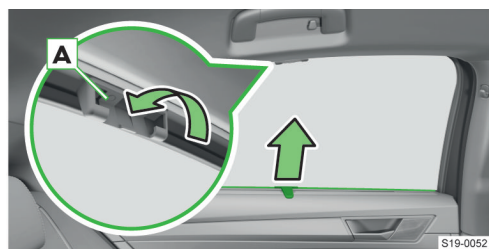

Затемнение

- › Вытяните солнцезащитную шторку за ручку и закрепите её в держателе **A**.

Сматывание

- › Извлеките шторку из держателя и, придерживая за ручку, дайте ей плавно свернуться.

Солнцезащитные козырьки

Раскладывание и складывание

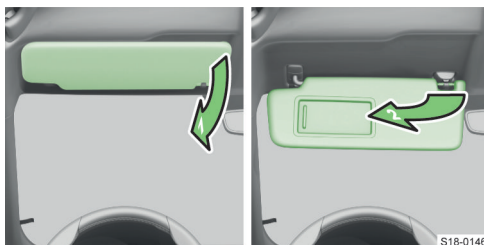

- 1 Отклонение козырька в сторону ветрового стекла
- 2 Отклонение козырька в сторону двери

⚠ ВНИМАНИЕ

Закреплённые на солнцезащитных козырьках предметы могут ограничивать обзор. При резком торможении или в случае ДТП они также могут стать причиной травм.

- ▶ Не закрепляйте на солнцезащитных козырьках какие-либо предметы.

Крышка багажного отсека с механической регулировкой

Управление

Открытие



- › Нажмите на ручку и поднимите крышку багажного отсека.

Возможность открывания нажатием на ручку деактивируется при скорости свыше 5 км/ч. После остановки и открывания одной из дверей функция снова активируется.

Закрывание

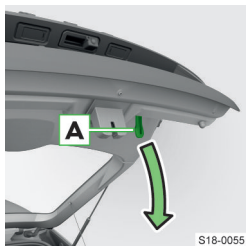

- › Возьмитесь за крепление **A** и потяните крышку багажного отсека вниз.

⚠ ВНИМАНИЕ

Риск открывания крышки багажного отсека во время движения.

- ▶ Убедитесь, что после закрытия крышки замок защёлкнулся.

Настройка задержки запираения крышки багажного отсека

Если крышку багажного отсека отпереть нажатием кнопки  на ключе, то после закрывания она вновь автоматически запирается.

Время, по истечении которого крышка багажного отсека будет запирается автоматически после закрывания, можно настроить на сервисном предприятии.

Крышка багажного отсека с электрической регулировкой

Управление

⚠ ВНИМАНИЕ

Опасность травмы!

- ▶ Открывайте и закрывайте крышку багажного отсека, только если в пределах её хода нет людей или предметов.

⚠ ВНИМАНИЕ

Риск открывания крышки багажного отсека во время движения.

- ▶ Убедитесь, что после закрытия крышки замок защёлкнулся.

❗ УВЕДОМЛЕНИЕ

- ▶ Не подталкивайте крышку багажного отсека вручную, когда она перемещается электроприводом.
- ▶ Перед открыванием или закрыванием крышки багажного отсека убедитесь, что в зоне её перемещения нет предметов, которые могут её повредить. Также проверьте, нет ли вблизи автомобиля предметов, которые могут повредить салон или перевозимые предметы.

- ❗ Если при открывании крышка встречает препятствие, она останавливается, и раздаётся звуковой сигнал.

- ❗ При самопроизвольном закрывании крышки, например, под тяжестью снега, раздаётся непрерывный звуковой сигнал.

- ❗ О закрывании крышки сигнализирует двойное мигание задних габаритных огней.

Ручка в крышке багажного отсека



- › Нажмите на ручку, чтобы открыть или закрыть крышку багажного отсека, или остановить её перемещение.

Возможность открывания нажатием на ручку деактивируется при скорости свыше 5 км/ч.

После остановки и открывания одной из дверей функция снова активируется.

Клавиша в крышке багажного отсека

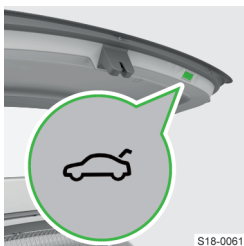

- › Нажмите на клавишу, чтобы открыть или закрыть крышку багажного отсека, или остановить её перемещение.

Клавиша на центральной консоли



- › Чтобы открыть крышку багажного отсека, удерживайте клавишу, пока крышка багажного отсека не начнёт открываться.

- › Нажмите клавишу, чтобы остановить движение крышки.

Клавиша на ключе



S19-0553

- › Удерживайте клавишу , чтобы открыть или закрыть крышку багажного отсека, или остановить её перемещение.

Возможность закрывания имеется только у автомобилей с системой запираения без ключа. Ключ должен находиться

вне автомобиля, на расстоянии не более 2 м от крышки багажного отсека.

 Крышку багажного отсека также можно закрыть, слегка потянув её вниз.

Настройки

Настройка и сохранение верхнего положения крышки багажного отсека

Целесообразно настроить верхнее положение крышки багажного отсека, например, при ограниченном пространстве для открывания крышки вследствие высоты гаража.

- › Остановите крышку в нужном положении.
- › Удерживайте нажатой клавишу  на нижнем крае крышки багажного отсека, пока не прозвучит звуковой сигнал.

Восстановление верхнего исходного положения крышки багажного отсека

- › Осторожно поднимите крышку багажного отсека до упора.
- › Удерживайте нажатой клавишу  на нижнем крае крышки багажного отсека, пока не прозвучит звуковой сигнал.

Возможные проблемы и их устранение

Крышка багажного отсека не реагирует на сигнал открывания

- › Удалите возможное препятствие, например, снег.

Или:

- › Нажмите на ручку и поднимите крышку багажного отсека.

Или:

- › Отоприте крышку багажного отсека вручную » стр. 37.

Крышка багажного отсека не реагирует на сигнал закрывания

- › Закройте крышку багажного отсека вручную.

① УВЕДОМЛЕНИЕ

- › Закрывайте крышку медленно, направляйте её в замок, надавливая посередине задней кромки.

Управление крышкой багажного отсека с электроприводом по сигналу датчика

Условия работы

- ✓ Зажигание выключено.
- ✓ Ключ зажигания находится у вас.
- ✓ К розетке тягово-сцепного устройства не подключён прицеп или иное оборудование.

Управление

Открывание и закрывание крышки багажного отсека

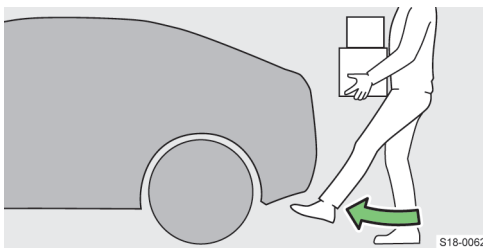

S18-0062

- › Встаньте посередине около заднего бампера.
- › Сделайте маховое движение ногой вперёд под бампер и сразу уберите ногу.

Если крышка не двигается, подождите несколько секунд и повторите движение ногой.

Индикация процесса открывания/закрывания

При открывании и закрывании крышки загораются задние указатели поворота. Кроме того, при закрывании крышки раздаются звуковые сигналы.

Остановка и возобновление движения крышки багажного отсека

Движение крышки можно остановить маховым движением ноги. Повторным движением ноги движение крышки багажного отсека возобновляется.

Ограничение

Функциональность может быть ограничена, например, в следующих случаях:

- ▶ проливной дождь
- ▶ загрязнённый задний бампер

Настройки

Включение и выключение

Включение и выключение функции выполняется в системе Infotainment в следующем меню:

CAR >  > 

Или:

MENU >  > 

Рекомендуем отключать эту функцию в следующих случаях:

- ▶ Установка багажника на крышу
- ▶ Подсоединение прицепа или других принадлежностей к ТСУ
- ▶ Мойка автомобиля
- ▶ Работы по обслуживанию и ремонту в задней части автомобиля

Отпирание крышки багажного отсека

Отпирание

Если крышка багажного отсека не открывается, её можно разблокировать вручную следующим образом.

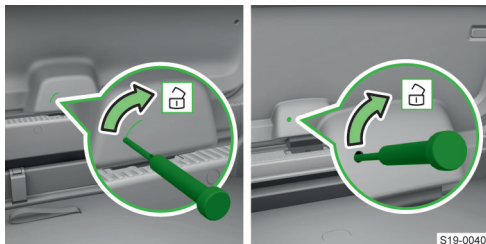

S19-0040

- › Вставьте в отверстие в облицовке отвёртку.
- › Отопните крышку в направлении стрелки.

Сиденья, рулевое колесо и зеркала

Переднее сиденье с механической регулировкой

Органы регулировки сиденья

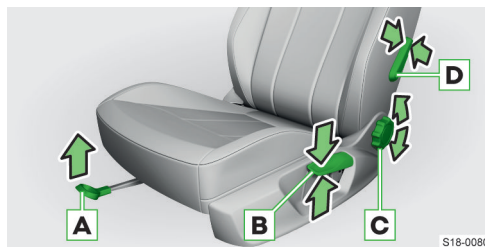

S18-0080

- A** Регулировка в продольном направлении - после отпускания рычага должен быть слышен щелчок фиксатора
- B** Регулировка по высоте
- C** Регулировка наклона спинки - во время регулировки не опирайтесь на спинку
- D** Регулировка поясничного подпора: величина выпуклости

В механизме регулировки наклона спинки через некоторое время может появиться люфт.

Складываемая спинка сиденья переднего пассажира

Складывание

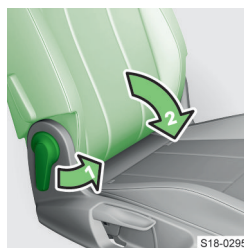

S18-0295

- › Потяните за рычаг.
- › Сложите спинку до фиксации со щелчком.

Возврат в исходное положение

- › Потяните за рычаг.
- › Поднимите спинку до фиксации со щелчком.

Переднее сиденье с электрической регулировкой

Органы регулировки сиденья

Регулировка подушки сиденья

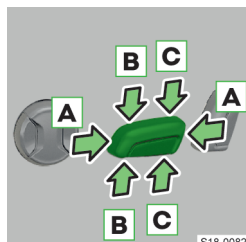

- A** Регулировка в продольном направлении
- B** Регулировка наклона
- C** Регулировка по высоте

S18-0082

Регулировка спинки сиденья

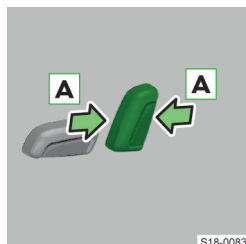

- A** Регулировка наклона

S18-0083

Регулировка поясничного подпора

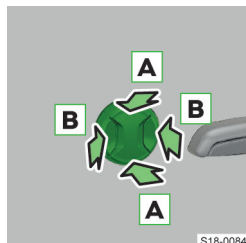

- A** Регулировка положения поясничного подпора
- B** Регулировка изгиба поясничного подпора

S18-0084

Регулировка положения сиденья переднего пассажира с заднего сиденья

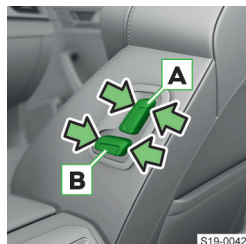

- A** Регулировка наклона спинки сиденья
- B** Регулировка продольного положения сиденья

S19-0042

Регулировка длины подушки сиденья вручную



S19-0213

- › Нажмите ручку разблокировки.
- › Сдвиньте переднюю часть подушки сиденья вперёд или назад.

Функция памяти сидений

Принцип действия

Данный раздел относится к автомобилям, оснащённым сиденьем водителя с электрической регулировкой.

С помощью любой из клавиш памяти, расположенных на сиденье, можно сохранить настройки для сиденья водителя и наружных зеркал заднего вида и затем вызывать их при необходимости.

При соответствующей комплектации автомобиля функцией памяти также может быть оснащено сиденье переднего пассажира.

Управление

Вызов сохранённого в памяти положения

- › **Нажмите** нужную клавишу памяти при выключенном зажигании и открытой двери водителя.
- › В других случаях **удерживайте** клавишу, например при включённом зажигании или закрытой двери водителя.

Положение сиденья переднего пассажира вызывается из памяти аналогичным образом.

Прерывание изменения положения

- › При выключенном зажигании и открытой двери водителя **нажмите** любую клавишу на сиденье, для которого выполняется регулировка положения.

Или:

- › Нажмите клавишу  на ключе.
- › В остальных случаях **отпустите** клавишу памяти.

Настройки

Сохранение в памяти положения сиденья водителя и наружных зеркал заднего вида для движения вперёд

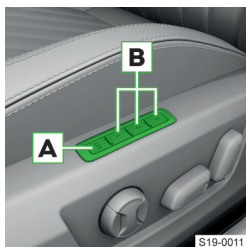

- › Включите зажигание.
- › Отрегулируйте положение сиденья и наружных зеркал.
- › Нажмите клавишу **A** и одну из клавиш памяти **B** в течение 10 секунд.

Сохранение нового положения в памяти подтверждается звуковым сигналом.

I Положения сиденья можно сохранить, если угол наклона спинки относительно подушки не превышает 110°, а само сиденье не находится в крайнем положении.

Сохранение положения сиденья переднего пассажира

Положение сиденья переднего пассажира сохраняется так же, как положение сиденья водителя.

Сохранение в памяти положения зеркала заднего вида со стороны переднего пассажира для движения задним ходом

- › Включите зажигание.
- › Активируйте функцию складывания зеркала в системе Infotainment в следующем меню:

CAR > >

Или:

MENU > > >

- › Поверните регулятор положения наружных зеркал в положение **R**.
- › Включите передачу заднего хода.
- › Установите зеркало в нужное положение.
- › Выключите передачу заднего хода.

Настроенное положение зеркала сохранится.

I При изменении сохранённого положения сиденья и наружных зеркал для движения вперёд следует заново сохранить положение зеркала со стороны переднего пассажира для движения задним ходом.

Массажная функция сиденья

Включение/выключение



- › Нажмите клавишу . Функция автоматически выключается через 10 мин.

⚠ ВНИМАНИЕ

- › Включайте и выключайте массажную функцию только в случае, если автомобиль не движется.

Задние сиденья

Складывание спинок сиденья

Перед складыванием

- › До упора задвиньте или снимите подголовники задних сидений.
- › Подберите такое положение передних сидений, чтобы они не повредились при складывании спинок задних сидений.
- › В автомобилях с разделительной сеткой уберите её в корпус. Разблокируйте спинку сначала левого, а затем правого сиденья.
- › Оттяните крайний ремень безопасности в сторону боковой облицовки.

Складывание из салона

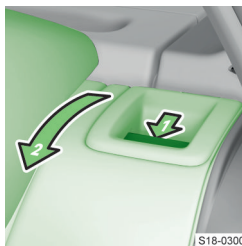

- › Нажмите ручку разблокировки и сложите спинку сиденья.

Складывание из багажного отсека



- › Потяните за рычаг. Спинка сиденья разблокируется и частично складывается.

Возврат в исходное положение

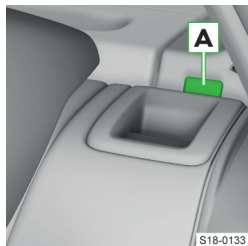

S18-0133

› Оттяните крайний ремень безопасности в сторону боковой облицовки.

› Поднимите спинку сиденья.

Ручка разблокировки должна зафиксироваться с характерным щелчком.

› Убедитесь в надёжной фиксации спинки. Штифт

A не должен быть виден.

Складывание спинок задних сидений со стороны багажного отсека



S19-0145

Парковочное положение задних ремней безопасности

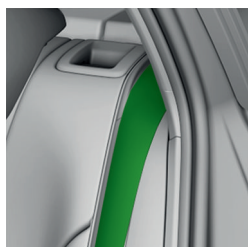

Подголовники

Регулировка подголовников

Подголовники передних сидений

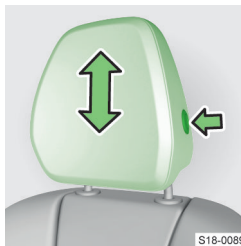

S18-0089

› Нажмите и удерживайте фиксатор и сдвиньте подголовник в нужное положение.

Подголовники задних сидений

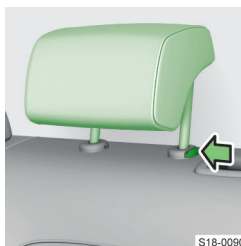

S18-0090

› Сдвиньте подголовник в требуемое положение.

Чтобы сдвинуть подголовник вниз, удерживайте фиксатор нажатым.

Складные боковины подголовников задних сидений

При установке вперёд боковины подголовника предотвращают произвольное движение головы вбок, например, во сне.

› Установите подголовник в первое положение по высоте.

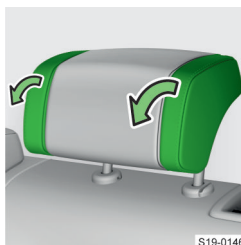

S19-0146

› Переместите боковины подголовника вперёд.

Снятие и установка задних подголовников

Снятие

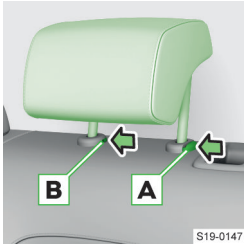

S19-0147

- › Немного наклоните вперёд спинку сиденья
- › Выдвиньте подголовник вверх до упора
- › Удерживая фиксатор [A], одновременно нажмите клавишу [B] в отверстии с помощью шлицевой отвёртки и

снимите подголовник.

Установка

- › Вставьте подголовник в спинку сиденья. Клавиша блокировки должна зафиксироваться со щелчком.

Спальный пакет

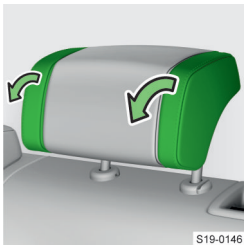

S19-0146

В данный пакет входят раскладные боковые подушки подголовника и сумка с одеялом.

Передний подлокотник

Настройки



S19-0171

- Регулировка по высоте
- › Поднимите подлокотник в одно из фиксированных положений.
- Опускание
- › Поднимите подлокотник выше самого верхнего положения и снова сложите.

Задний подлокотник

Настройки

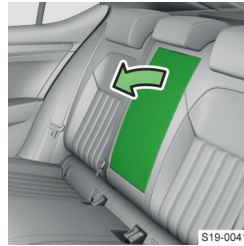

S19-0041

- › Разложите задний подлокотник. Разложенный подлокотник можно использовать как столик.

Люк для перевозки длинномерных грузов

Открытие и закрывание/отпирание и запираение

Открытие из салона



S19-0136

- › Нажмите на крышку в верхней части и потяните за ручку.
- › Откройте крышку.

Открытие из багажного отсека

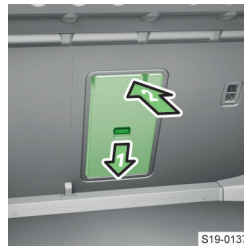

S19-0137

- › Нажмите на кнопку фиксатора.
- › Откройте крышку.

Закрывание

- › Захлопните крышку из салона до щелчка.

После закрывания не должна быть видна красная метка на тыльной стороне крышки над кнопкой фиксатора.

⚠ ОСТОРОЖНО

- › Люк для перевозки длинномерных грузов предусмотрен исключительно для перевозки лыж в надёжно зафиксированном чехле.

Рулевое колесо

Клавиши/поворотные регуляторы на многофункциональном рулевом колесе

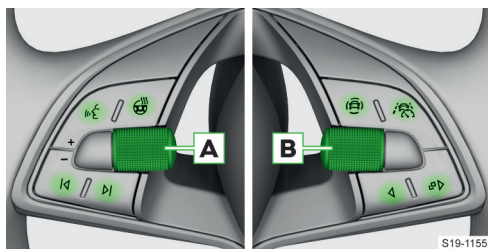

- ☎ Включение/выключение голосового управления
- ☎ Подогрев рулевого колеса » стр. 67
- A** Вращение – регулировка громкости
Нажатие – выключение/включение звука
- ▷ Переход к следующему треку/следующей станции
- ◀ Переход к предыдущему треку/предыдущей станции
- ☎ Показать меню вспомогательных систем
- ☎ Включение/выключение ассистента Travel Assist » стр. 185
- B** В зависимости от комплектации автомобиля:
 - ▶ Управление аналоговой комбинацией приборов » стр. 68
 - ▶ Управление электронной комбинацией приборов » стр. 69
- ☎ В зависимости от комплектации автомобиля:
 - ▶ Управление аналоговой комбинацией приборов » стр. 68
 - ▶ Управление электронной комбинацией приборов » стр. 69
- ◀ В зависимости от комплектации автомобиля:
 - ▶ Управление аналоговой комбинацией приборов » стр. 68
 - ▶ Управление электронной комбинацией приборов » стр. 69

Регулировка положения рулевого колеса

⚠ ОСТОРОЖНО

Опасность ДТП!

- ▶ Не регулируйте положение рулевого колеса во время движения!



- ▶ Отклоните рычаг блокировки рулевого колеса вниз.



- ▶ Установите рулевое колесо в необходимое положение по высоте.



- ▶ Прижмите рычаг блокировки до упора.

Устранение проблем

Неисправность усилителя рулевого управления

⚠ горит - полный отказ усилителя рулевого управления, отказ поддержки при рулевом управлении.

- ▶ Выключить зажигание, запустить двигатель и проехать несколько метров.
- ▶ Если контрольная лампа ⚠ не гаснет, не продолжайте движение. Обратитесь за помощью на сервисное предприятие.

⚠ горит - частичный отказ усилителя рулевого управления, возможно ослабление поддержки при рулевом управлении

- ▶ Выключить зажигание, запустить двигатель и проехать несколько метров.
- ▶ Если контрольная лампа ⚠ не гаснет, можно продолжить движение с осторожностью. Обратитесь за помощью на сервисное предприятие.

Неисправность блокировки рулевой колонки мигает

⚠ Сообщение о неисправности блокировки рулевой колонки

- ▶ Остановите автомобиль
- ▶ Обратитесь за помощью на сервисное предприятие.

После выключения зажигания затем невозможно снова включить зажигание, заблокировать рулевое управление и включить потребители электроэнергии.

 мигает
Сообщение о неисправности блокировки рулевой колонки

- › Можно продолжить движение с повышенной осторожностью. Обратитесь за помощью на сервисное предприятие.

Рулевую колонку не удаётся разблокировать

 мигает
сообщение о необходимости повернуть рулевое колесо

- › Подвигайте рулевое колесо в одну и другую сторону.
- › Если рулевое колесо не удаётся разблокировать, остановите автомобиль и обратитесь за помощью на сервисное предприятие.

Внутреннее зеркало заднего вида

Управление

Внутреннее зеркало с ручным затемнением

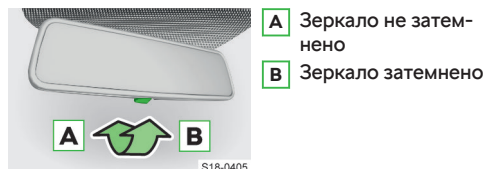

Внутреннее зеркало с автоматическим затемнением

После запуска двигателя управление затемнением зеркала производится автоматически в зависимости от сигнала расположенных в зеркале датчиков.

ВНИМАНИЕ

Опасность ДТП!

Светящийся экран, например, мобильного телефона или навигатора, может вызывать сбои в работе автоматического затемнения зеркала.

- ▶ Не закрепляйте такие устройства вблизи зеркала.

Наружные зеркала заднего вида

Управление

В зависимости от комплектации складывание зеркал осуществляется вручную (механически) или с помощью электропривода.

Положения поворотного регулятора

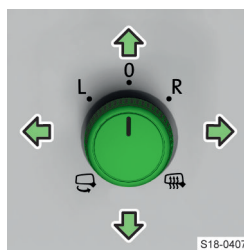

- L** Регулировка левого зеркального элемента
- 0** Выключение регулировки
- R** Регулировка правого зеркального элемента
-  Складывание зеркал с помощью электропривода

(для раскладывания выберите другое положение)

-  Подогрев зеркал при работающем двигателе

Регулировка зеркальных элементов

- › Выберите положение L или R.
- › Отклоняйте регулятор в направлении стрелок.

Автоматическое складывание зеркал с электроприводом

Если эта функция активирована, при запираии автомобиля зеркала складываются, а при отпирании – раскладываются.

I Складывание зеркал не свидетельствует о запираии автомобиля. При запираии автомобиля один раз мигают указатели поворота.

Зеркала заднего вида с ручным складыванием

- › Нажатием руки поверните зеркало к боковому стеклу.

Синхронная регулировка зеркальных элементов

Если активирована эта функция, при регулировке положения стекла зеркала со стороны водителя одновременно регулируется положение стекла зеркала со стороны переднего пассажира.

Зеркала с функцией памяти

Данный раздел относится к автомобилям, оснащённым сиденьем водителя с электрической регулировкой.

Текущее положение зеркального элемента можно сохранить в памяти сиденья водителя » [стр. 39](#), или в памяти радиоключа » [стр. 26](#).

Опускание зеркального элемента зеркала со стороны переднего пассажира для движения задним ходом

Данный раздел относится к автомобилям, оснащённым сиденьем водителя с электрической регулировкой.

Зеркальный элемент зеркала со стороны переднего пассажира занимает положение, сохранённое в памяти сиденья водителя » [стр. 39](#) или ключа зажигания » [стр. 26](#), чтобы обеспечить лучший обзор назад.

Условия работы

- ✓ Функция активирована в меню системы Infotainment.
- ✓ Положение зеркала сохранено.
- ✓ Передача заднего хода включена.
- ✓ Переключатель освещения находится в положении R.

Зеркало автоматически возвращается в исходное положение с началом движения вперёд со скоростью более 15 км/ч или после выключения зажигания.

⚠ ОСТОРОЖНО

Опасность ДТП!

Наружные зеркала визуально увеличивают расстояние до объектов.

- ▶ Для оценки расстояния до следующих сзади автомобилей, по возможности, пользуйтесь внутренним зеркалом заднего вида.

① УВЕДОМЛЕНИЕ

Риск повреждения зеркал!

- ▶ Если наружное зеркало с электроприводом отклонилось вследствие внешнего воздействия (например, во время столкновения при маневрировании), сложите зеркало с помощью поворотного регулятора, дождавшись слышимого щелчка.

Настройки

Включение и выключение автоматического складывания наружных зеркал, синхронизация положений зеркальных элементов, а также опускание зеркального элемента зеркала со стороны переднего пассажира для движения задним ходом настраиваются в системе Infotainment в следующем меню:

CAR >  > 

Или:

MENU >  >  > 

Устранение проблем**Неисправность электрического привода зеркал**

- ▶ Отрегулировать зеркала лёгким нажатием пальцев.

⚠ ВНИМАНИЕ

Опасность ожога!

- ▶ Не прикасаться к нагретой поверхности наружных зеркал.

Удерживающие устройства и подушки безопасности**Ремни безопасности****Принцип действия**

Правильно пристёгнутые ремни безопасности обеспечивают надёжную защиту в случае ДТП. Они снижают риск травм и увеличивают шансы выжить в случае серьёзного ДТП.

⚠ ОСТОРОЖНО

- ▶ Ремни безопасности запрещено демонтировать или вносить в их конструкцию какие-либо изменения.
- ▶ Если повреждён ремень безопасности водителя, продолжать движение нельзя.
- ▶ Если повреждён другой ремень безопасности, сидеть на этом месте нельзя.
- ▶ Повреждённые ремни безопасности самостоятельно не ремонтируйте.
- ▶ Для замены повреждённых ремней безопасности сразу обращайтесь на сервисное предприятие.

Инерционная катушка ремня безопасности

Инерционная катушка блокирует ремень при рывке ремня. Блокировка ремней безопасности происходит, например, при экстренном торможении, при разгоне, на поворотах, а также при наклоне автомобиля.

⚠ ОСТОРОЖНО

- ▶ Если при рывке ремень безопасности не блокируется, инерционную катушку ремня следует немедленно проверить на сервисном предприятии.

Преднатяжитель ремня безопасности

Безопасность пристёгнутых водителя и переднего пассажира и пассажиров на боковых задних сиденьях повышается благодаря использованию преднатяжителей в инерционных катушках передних и задних крайних ремней безопасности.

В случае столкновения определённой силы преднатяжитель натягивает ремень безопасности и удерживает человека, предотвращая его нежелательное перемещение.

Преднатяжитель ремня может сработать и при не пристёгнутом ремне.

При опрокидывании, при лёгких столкновениях, а также при ДТП, в которых не возникают значительные нагрузки, преднатяжители ремней безопасности **не срабатывают**.

ⓘ При срабатывании преднатяжителей образуется дым. Это не указывает на возгорание автомобиля.

Реверсивные преднатяжители ремней безопасности

Автомобили с превентивной системой безопасности оснащаются реверсивными преднатяжителями ремней безопасности » стр. 188.

Реверсивные преднатяжители ремней безопасности обеспечивают повышенную степень безопасности пристёгнутых водителя и переднего пассажира, при этом в критической ситуации ремень автоматически натягивается, затем снова натяжение уменьшается.

Индикация состояния на дисплее в комбинации приборов

В зависимости от типа дисплея индикация может выглядеть следующим образом:



горит – не пристёгнут ремень безопасности спереди или сзади



горит – не занято заднее сиденье



горит – ремень безопасности заднего сиденья не пристёгнут



горит – ремень безопасности заднего сиденья не пристёгнут



горит – ремень безопасности заднего сиденья пристёгнут



горит – ремень безопасности заднего сиденья пристёгнут



горит – ремень безопасности заднего сиденья пристёгнут

Управление

Пристёгивание ремня

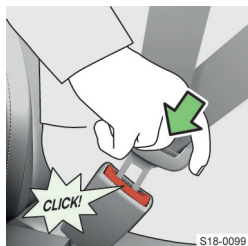

› Возьмитесь за язычок ремня безопасности и плавно вытяните ленту ремня в направлении замка, так чтобы она проходила по грудной клетке и бёдрам.

› Вставьте язычок ремня в замок, при правильной фиксации

должен быть слышен характерный щелчок.

› Потяните за ремень, чтобы удостовериться, что он надёжно закреплён в замке.

Отстёгивание ремня

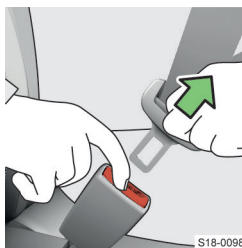

› Возьмитесь за язычок ремня и отстегните его, нажав на красную кнопку.

› Придерживайте ремень, чтобы он не перекрутился при сматывании.

Настройки

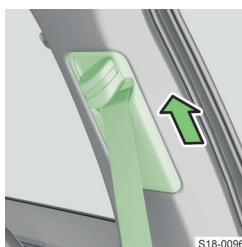

› Чтобы увеличить высоту, сдвиньте проушину ремня вверх.

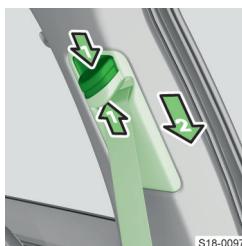

› Чтобы уменьшить высоту, нажмите клавишу фиксации и сдвиньте проушину ремня вниз.

› После регулировки резко потяните за ремень, чтобы проверить надёжность фиксации проушины и стопорения ремня

безопасности.

Устранение проблем

Блокировка инерционной катушки ремня безопасности



› Ухватите ленту ремня безопасности за середину и плавно потяните.

› Придерживая ленту, дайте ей медленно смотаться.

› Потяните за ленту ремня и проверьте работу инерционной катушки ремня без-

опасности.

› Если лента ремня снова блокируется, повторите процесс разблокировки один или два раза.

- › Если блокировка ленты ремня сохраняется, обратитесь на сервисное предприятие.

Детское сиденье

На что следует обратить внимание

При установке и использовании детского сиденья соблюдайте указания, приведённые в данном руководстве по эксплуатации, а также в руководстве производителя сиденья.

В целях безопасности детей рекомендуется всегда перевозить на задних сиденьях. Перевозить детей на сиденье переднего пассажира разрешается только в исключительных случаях.

Следует использовать детские сиденья, отвечающие стандартам ECE-R 44 и ECE-R 129 Европейской экономической комиссии.

Детские сиденья, соответствующие стандартам ECE-R 44 и ECE-R 129, обозначаются контрольным знаком: большая буква E в круге, а под ним номер сертификата.

Мы рекомендуем использовать детские сиденья из ассортимента оригинальных аксессуаров и принадлежностей ŠKODA. Эти детские сиденья разработаны для использования в автомобилях ŠKODA, эти детские сиденья прошли соответствующие испытания. Они соответствуют стандарту ECE-R 44 или ECE-R 129.

⚠ ОСТОРОЖНО

- ▶ При установке детского сиденья на заднее сиденье соответствующее переднее сиденье выставляйте так, чтобы оно не соприкасалось с детским сиденьем и находящимся на нём ребёнком.
- ▶ Перед установкой направленного вперёд детского сиденья опустите соответствующий подголовник как можно ниже.
- ▶ Если установке детского сиденья мешает подголовник, сдвиньте его в самое верхнее положение.
- ▶ При установке детского сиденья не касайтесь крыши и задней стойки. При срабатывании верхней подушки безопасности можно получить травму.
- ▶ При использовании отдельной подушки для детского сиденья установите подголовник так, чтобы голова ребёнка находилась на уровне верхнего края подголовника, но не выступала выше него.

Установка детского сиденья на сиденье переднего пассажира

При установке детского сиденья на сиденье переднего пассажира необходимо соблюдать законодательные нормы страны пребывания.

Никогда не используйте для перевозки ребёнка детское сиденье, в котором ребёнок сидит спиной по направлению движения, перед которым установлена неотключаемая подушка безопасности. Ребёнок может получить тяжёлые и даже смертельные травмы при срабатывании подушки безопасности.

На это указывают также следующие наклейки:



- ▣ Наклейка на солнцезащитном козырьке переднего пассажира
- ▣ Наклейка на средней стойке кузова со стороны переднего пассажира

При использовании для перевозки ребёнка детского сиденья, установленного на сиденье переднего пассажира, необходимо соблюдать следующие указания:

- ▶ При установке на сиденье переднего пассажира детского сиденья, в котором ребёнок сидит спиной вперёд, фронтальную подушку безопасности переднего пассажира необходимо обязательно отключить » стр. 51.
- ▶ Установите спинку сиденья переднего пассажира по возможности вертикально, чтобы спинка детского сиденья плотно прилегала к ней.
- ▶ Отодвиньте сиденье переднего пассажира как можно дальше назад, чтобы оно упиралось в расположенное за ним детское сиденье.
- ▶ Поднимите регулируемое по высоте сиденье переднего пассажира как можно выше.
- ▶ Отрегулируйте ремень безопасности переднего пассажира на максимальную высоту.

⚠ ОСТОРОЖНО

Опасность травмирования шеи перевозимого ребёнка ремнём безопасности!

- ▶ В случае детских сидений 2-й и 3-й группы по весу необходимо учитывать, что закреплённая на подголовнике детского сиденья проушина ремня должна находиться немного ниже или точно на той же высоте, что и проушина ремня на средней стойке со стороны переднего пассажира.
- ▶ Высоту ремня безопасности переднего пассажира следует отрегулировать так, чтобы ремень

безопасности проходил через верхнюю проушину без заломов и без перекручивания на её кромке.

⚠ ОСТОРОЖНО

- ▶ Если детское сиденье для перевозки спиной по направлению движения больше не используется, фронтальную подушку безопасности переднего пассажира следует снова включить.

Рекомендуемые детские сиденья

Разделение детских сидений на группы по стандарту ECE-R 44.

Группа	Вес ребёнка
0	до 10 кг
0+	до 13 кг
1	9–18 кг
2	15–25 кг
3	22–36 кг

Рекомендуемые детские сиденья

Группа	Изготовитель	Модель	Крепление	Номер для заказа	Номер сертификата (E1...)
0+ (до 13 кг)	Britax Römer	Baby Safe Plus	Базовая конструкция Isofix	1ST019907	04301146
1 (9–18 кг)	Britax Römer	Duo Plus TT	ISOFIX и TOP TETHER	DDA000006	04301133
2–3 (15–36 кг)	Britax Römer	Kidfix XP ^{a)}	ISOFIX	000019906K	04301198
	Britax Römer	Kidfix II XP	ISOFIX	000019906L	04301323

^{a)} Для оптимальной защиты, особенно при боковом ударе, это детское сиденье рекомендуется использовать вместе со спинкой.

Элементы крепления детских сидений

Применение детских сидений

Обзор применимости детских сидений согласно стандарту ECE-R 16

Детские сиденья с системой ISOFIX

Группа	Класс размеров детского сиденья ^{a)}	Сиденье переднего пассажира		Задние сиденья	
		С включённой фронтальной ПБ ^{b)}	С отключённой фронтальной ПБ ^{b)}	Крайние сиденья ^{c)}	Среднее сиденье
0 (до 10 кг)	E	X	X	IL	X
0+ (до 13 кг)	E D C	X	X	IL	X
1 (9–18 кг)	D C B B1 A	X	X	IL IUF	X
2 (15–25 кг)	-	X	X	IL	X
3 (22–36 кг)	-	X	X	IL	X

a) Класс размеров детского сиденья указан на табличке детского сиденья.
b) Если сиденье переднего пассажира оборудовано проушинами системы ISOFIX, оно предназначено для установки детского сиденья ISOFIX с допуском «полу-универсальное».
c) Сиденье предназначено для крепления ISO/R3.

IL Сиденье предназначено для детских сидений ISOFIX с допуском «полу-универсальное».

IUF Сиденье предназначено для направленных вперёд детских сидений, которые допущены для использования в этой весовой группе.

X Сиденье не оборудовано проушинами системы ISOFIX.

i-Size

Сиденье переднего пассажира		Задние сиденья	
С включённой фронтальной ПБ	С отключённой фронтальной ПБ	Крайние сиденья	Среднее сиденье
X	X	i-U	X

i-U Сиденье предназначено для направленных вперёд и назад детских сидений i-Size категории «универсальное».

X Сиденье не предназначено для детских сидений i-Size категории «универсальное».

Детские сиденья с креплением ремнём безопасности

Группа	Сиденье переднего пассажира		Задние сиденья	
	С включённой фронтальной ПБ	С отключённой фронтальной ПБ	Крайние сиденья	Среднее сиденье ^{a)}
0 (до 10 кг)	X	U ^{b)}	U	U
0+ (до 13 кг)	X	U ^{b)}	U	U
1 (9–18 кг)	UF	U	U	U
2 (15–25 кг)	UF	U	U	U
3 (22–36 кг)	UF	U	U	U

^{a)} Запрещается устанавливать детское сиденье с опорой на среднее сиденье заднего ряда.

^{b)} Поднимите регулируемое по высоте сиденье переднего пассажира как можно выше.

U Сиденье предназначено для детских сидений категории «универсальное», которые допущены для использования в этой весовой группе.

UF Сиденье предназначено для направленных вперёд детских сидений категории «универсальное», которые допущены для использования в этой весовой группе.

X Сиденье не предназначено для детей этой весовой группы.

Обзор

ISOFIX

⚠ ОСТОРОЖНО

► К проушинам, предусмотренным для установки детского сиденья с системой ISOFIX, запрещается крепить другие детские сиденья, ремни или предметы.

Система ISOFIX позволяет быстро и надёжно закрепить детское сиденье. Проушины для установки детского сиденья с системой ISOFIX расположены на крайних сиденьях заднего ряда и иногда также на сиденье переднего пассажира.

Детское сиденье с системой ISOFIX может быть установлено в автомобиле только в случае, если оно допущено к использованию на данном автомобиле. Дополнительную информацию можно запросить у дилера ŠKODA или получить из списка автомобилей, прилагаемых к детскому сиденью.



S18-0116

► Перед установкой детского сиденья снимите крышки.

TOP TETHER

⚠ ОСТОРОЖНО

► Детские сиденья с системой TOP TETHER предназначены для установки только на те сиденья, которые оснащены проушинами с символом TOP TETHER.

► К проушине системы TOP TETHER разрешается крепить только ремень крепления детского сиденья.

► При креплении детского сиденья с системой TOP TETHER запрещается крепить к проушине системы TOP TETHER какие-либо другие предметы.

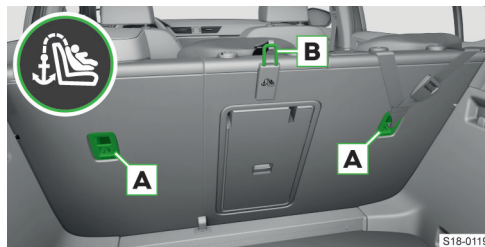

S18-0119

Проушины на задних сиденьях

Закреплённый ремень системы TOP TETHER ограничивает движения верхней части детского сиденья. Проушины для крепления ремня расположены на крайних задних сиденьях **A** и иногда также на среднем сиденье **B**.

Подушки безопасности

Назначение

Система подушек безопасности дополняет ремни безопасности. Она обеспечивает дополнительную защиту при сильных лобовых столкновениях и боковых ударах.

Подушки безопасности обеспечивают наилучшую возможную защиту только совместно с пристёгнутыми ремнями безопасности и при этом не являются заменой ремней безопасности.

На что следует обратить внимание

Системы подушек безопасности могут выполнить свою задачу только в том случае, если все пассажиры пристёгнуты и занимают правильную позицию.

В зоне раскрытия подушек безопасности » стр. 50 не должны находиться люди, животные или предметы, например держатели для напитков, плечики для одежды и т. п.

▶ Не заклеивать и не накрывать рулевое колесо и переднюю панель. Иначе передние подушки безопасности не смогут раскрыться.

В некоторых ситуациях нужно отключать подушку безопасности переднего пассажира » стр. 51.

Принцип действия

При погружении в раскрывшуюся подушку безопасности движение тела замедляется, и опасность травмы снижается.

ⓘ При срабатывании подушки безопасности образуется дым. Это не указывает на возгорание автомобиля.

Срабатывание подушки безопасности при столкновении

Срабатывание подушки безопасности зависит от нескольких факторов. Основным является скорость замедления при столкновении.

⚠ ОСТОРОЖНО

Опасность тяжёлых или смертельных травм!

- ▶ Занимайте на сиденье правильное положение.
- ▶ Не располагайте конечности тела в области раскрытия подушек безопасности.

В следующих ситуациях подушка безопасности не срабатывает:

- ▶ лёгкие фронтальные и боковые столкновения;
- ▶ удар сзади;
- ▶ опрокидывание автомобиля;

Если измеренная скорость замедления автомобиля не превысит пороговое значение, запрограммированное в блоке управления, подушки безопасности не раскроются, несмотря на то, что автомобиль может быть серьёзно повреждён.

Обзор подушек безопасности

Места установки подушек безопасности отмечены соответствующей надписью AIRBAG.

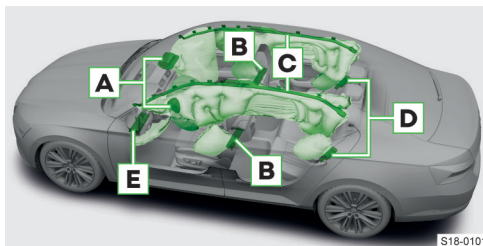

- A** Фронтальные подушки безопасности
- B** Передние боковые подушки безопасности
- C** Верхние подушки безопасности
- D** Задние боковые подушки безопасности
- E** Коленная подушка безопасности водителя

⚠ ОСТОРОЖНО

Опасность для срабатывания боковой подушки безопасности!

- ▶ Не подвергайте спинки сидений чрезмерным воздействиям, например ударам.
- ▶ Не используйте чехлы сидений, которые не допущены к применению компанией ŠKODA.
- ▶ Повреждённые обивки сидений в области установки боковых подушек безопасности поручайте ремонтировать сервисному предприятию.

Отключение подушек безопасности

Рекомендуем поручать отключение подушек безопасности, кроме фронтальной подушки безопасности переднего пассажира » стр. 51, *Управление*, сервисному предприятию ŠKODA.

Отключение подушек безопасности предусмотрено, например, для следующих случаев:

- ▶ При правильной регулировке положения сиденья водителя, не удаётся выдержать минимальное расстояние 25 см между серединой рулевого колеса и грудью.
- ▶ В автомобиле установлены дополнительные органы управления для водителя с физическими недостатками.
- ▶ В автомобиле установлены специальные сиденья, например ортопедические сиденья без боковых подушек безопасности.

 **После включения зажигания горит в течение 4 с и затем мигает 12 с:** подушка безопасности или преднатяжитель ремня безопасности отключены с помощью диагностического тестера

Сообщение по поводу отключённой подушки безопасности или отключённого преднатяжителя ремня безопасности

ОСТОРОЖНО

Если при продаже автомобиля одна из подушек безопасности отключена, сообщите об этом покупателю!

Условия

- ✓ Зажигание включено

Устранение проблем

Неисправность системы подушек безопасности

 горит сообщение о неисправности подушки безопасности

- › Обратитесь за помощью на сервисное предприятие.

Выключатель с замком для подушки безопасности переднего пассажира

Назначение

Возможность отключения фронтальной подушки безопасности переднего пассажира предусмотрена, например, для следующих случаев:

- ▶ Детское сиденье установлено на сиденье переднего пассажира, и ребёнок сидит спиной по направлению движения.
- ▶ Невозможно соблюсти минимальное расстояние до передней панели.

На что следует обратить внимание

ОСТОРОЖНО

Опасность отказа системы отключения фронтальной подушки безопасности переднего пассажира!

- ▶ Подушку безопасности отключайте только при выключенном зажигании.

ОСТОРОЖНО

Опасность неожиданного срабатывания фронтальной подушки безопасности переднего пассажира в случае ДТП!

- ▶ После отключения подушки безопасности переднего пассажира с помощью ключа не оставлять ключ в замке выключателя во время движения.

При тряске во время движения ключ может вернуться в замок и включить подушку безопасности.

Управление

Перед отключением/включением подушки безопасности переднего пассажира

- › Извлеките бородку ключа.

Отключение/включение фронтальной подушки безопасности переднего пассажира



- › Выключите зажигание.
- › Откройте вещевой ящик со стороны переднего пассажира.
- › До упора вставьте бородку ключа в замок выключателя подушки безопасности.
- › Для **отключения** осторожно поверните

ключом замок выключателя в положение **OFF**.

- › Для **включения** осторожно поверните ключом замок выключателя в положение **ON**.
- › Выньте ключ из замка.
- › Закройте вещевой ящик со стороны переднего пассажира.
- › Включите зажигание и убедитесь, что горят контрольные лампы фронтальной подушки безопасности переднего пассажира.

Контрольные лампы



- ▶ После включения зажигания обе контрольные лампы ненадолго загораются.
- ▶ Если система исправна, обе контрольные лампы

гаснут.



- ▶ Затем, в зависимости от положения выключателя с замком, снова загорается одна из следующих контрольных ламп:

OFF  горит — фронтальная подушка безопасности переднего пассажира отключена

ON  горит в течение 65 секунд после включения зажигания — фронтальная подушка безопасности переднего пассажира включена

Решение проблем

Выключатель с замком для отключения подушки безопасности неисправен

ON  мигает вместе с **OFF** 

Фронтальная подушка безопасности переднего пассажира в случае столкновения не раскроется!

- › Незамедлительно обратитесь на сервисное предприятие для проверки системы подушек безопасности.

Освещение, стеклоочистители и стеклоомыватели

Наружные световые приборы

Принцип действия

Приборы освещения работают только при включённом зажигании, если специально не указано другое.

Дневные ходовые огни

Дневные ходовые огни обеспечивают улучшение видимости передней части автомобиля.

- ▣ В автомобилях для отдельных рынков также включается освещение в задней части автомобиля.

Условия работы

- ✓ Переключатель освещения находится в положении **0**, **AUTO** или ☞☞.

Автоматическое включение/выключение ближнего света

Ближний свет автоматически включается и выключается в соответствии с условиями освещённости.

Условия работы

- ✓ Переключатель освещения находится в положении **AUTO**.

О включении автоматического управления освещением сигнализирует пиктограмма ☞☞ в переключателе освещения.

Автоматическое включение ближнего света во время дождя

Условия работы

- ✓ Переключатель освещения находится в положении **AUTO**.
- ✓ Данная функция активирована.
- ✓ Передние стеклоочистители включены не менее 30 секунд.

О включении автоматического управления освещением сигнализирует пиктограмма ☞☞ в переключателе освещения.

Полностью светодиодные фары

Когда переключатель освещения находится в положении **AUTO**, фары создают оптимальный световой поток перед автомобилем. Функция **динамического адаптивного освещения** обеспечивает оптимальное освещение области поворота.

Функция CORNER

Функция CORNER предназначена для использования при объезде или маневрировании (например, при парковке).

Эта функция обеспечивает освещение ближней зоны перед автомобилем в направлении движения.

Условия работы

- ✓ Включён указатель поворота или передние колеса сильно повернуты вправо или влево.
- ✓ Ближний свет включён.
- ✓ Противотуманные фары выключены.
- ✓ Скорость движения менее 40 км/ч.

Если освещение не включено

Светящаяся пиктограмма ☀ в переключателе освещения, а иногда и в комбинации приборов напоминает о необходимости включить освещение.



горит

- Включите освещение.

Управление

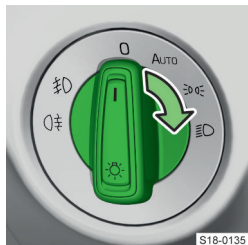

S18-0135

0 Выключение освещения, кроме дневных ходовых огней

- ALTO Автоматическое включение/выключение ближнего света
- ☀ Включение габаритных огней
- ☀ Включение ближнего света

i В качестве исходного положения переключателя освещения используйте **AUTO**.

Дальний свет и световой сигнал

Дальний свет работает только при включённом ближнем свете.

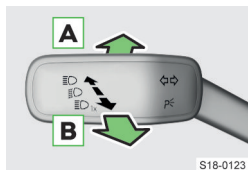

S18-0123

- A** Включение дальнего света
- B** Выключение дальнего света / включение светового сигнала

Когда включён дальний свет или подаётся световой сигнал, в комбинации приборов горит контрольная лампа ☀.

⚠ ВНИМАНИЕ

Опасность ДТП!

- ▶ Не ослепляйте дальним светом других участников движения.

Указатель поворота

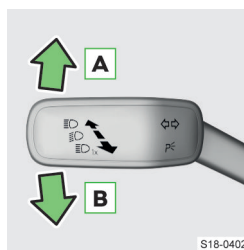

S18-0402

- A** Включение правого указателя поворота – в комбинации приборов мигает контрольная лампа ➔
- B** Включение левого указателя поворота – в комбинации приборов мигает контрольная лампа ➔

Указатели поворота: комфортное управление указателями поворота

Функция комфортного управления указателями поворота предполагает трёхкратное мигание указателей поворота без перемещения переключателя в фиксированное нижнее или верхнее положение.

- Слегка толкните переключатель вверх или вниз. Соответствующие указатели поворота мигнут три раза.

Толкните переключатель в другую сторону, чтобы выключить указатели поворотов досрочно.

Противотуманное освещение

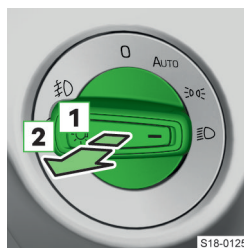

S18-0125

Положения при вытягивании переключателя освещения

- 1** Противотуманные фары – при включении в комбинации приборов загорается контрольная лампа ☀
- 2** Задний противотуманный фонарь – при включении в комбинации приборов загорается контрольная лампа ☀

Задний противотуманный фонарь – при включении в комбинации приборов загорается контрольная лампа ☀

- Поверните переключатель освещения в положение **AUTO**, ☀ или ☀.
- Потяните переключатель освещения в соответствующее положение.

i Противотуманный фонарь не включается, если к розетке ТСУ что-либо подключено.

i При открывании крышки багажного отсека противотуманный фонарь автоматически выключается.

Контрольная лампа ☀ продолжает гореть.

Аварийная световая сигнализация

- Для включения или выключения нажмите клавишу ⚠ в центре передней панели.

Аварийная световая сигнализация может автоматически включиться при резком торможении. Аварийная световая сигнализация автоматически выключится при трогании или разгоне.

И Если при включённой аварийной световой сигнализации включить указатель поворота, то аварийная световая сигнализация временно отключается и мигают только фонари указателя поворота с соответствующей стороны.

Односторонние стояночные огни \leq

Односторонние стояночные огни позволяют обозначить одну сторону припаркованного автомобиля, для чего включаются соответствующие габаритные огни.

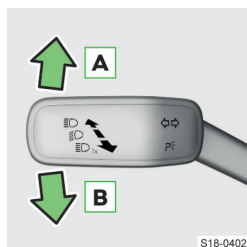

- A** Включение правых габаритных огней
- B** Включение левых габаритных огней

- › Выключите зажигание.
- › Переведите подрулевой переключатель в соответствующее положение.

› Заприте автомобиль.

При включенных стояночных огнях после открытия двери водителя раздаётся предупреждающий звуковой сигнал. Через несколько секунд или после закрывания двери водителя сигнал выключается.

Стояночные огни с обеих сторон \approx

Двусторонние стояночные огни позволяют обозначить припаркованный автомобиль, для чего включаются габаритные огни.

- › Включите зажигание.
- › Установите переключатель освещения в положении \approx .
- › Выключите зажигание.
- › Заприте автомобиль.

При включенных стояночных огнях после выключения зажигания и открывания двери водителя раздаётся предупреждающий звуковой сигнал. Через несколько секунд или после закрывания двери водителя сигнал выключается.

При слишком низком уровне заряда 12-вольтовой АКБ освещение может автоматически выключиться. Если при выключенном зажигании стояночные огни с обеих сторон остаются включёнными, освещение не выключается автоматически, и в результате 12-вольтовая аккумуляторная батарея может разрядиться.

Настройки

Включение/выключение автоматического управления освещением при дожде

Включение и выключение этой функции выполняется в системе Infotainment в следующем меню:

CAR > >

Или:

MENU > >

Включение/выключение комфортного управления указателями поворота

Включение и выключение этой функции выполняется в системе Infotainment в следующем меню:

CAR > >

Или:

MENU > >

Коррекция фар LED

› Выберите в системе Infotainment следующее меню:

CAR > >

Или:

MENU > >

› Настройте корректор фар с помощью ползункового регулятора. Положение корректора фар должно соответствовать уровню загрузки автомобиля.

- 0 Передние сиденья заняты, багажный отсек пуст
- 2 Все места заняты, багажный отсек пуст
- 4 Все места заняты, багажный отсек загружен
- 6 Сиденье водителя занято, багажный отсек загружен

Можно также выбрать промежуточные значения **1, 3, 5**, в соответствии с загрузкой автомобиля.

И Для полностью светодиодных фар коррекция выполняется автоматически.

⚠ ОСТОРОЖНО

Опасность ДТП!

Неправильно отрегулированный световой пучок не обеспечивает достаточную освещённость дороги или ослепляет других участников движения.

▶ Правильно корректируйте свет фар.

Настройка фар для правостороннего/левостороннего движения

Для полностью светодиодных фар.

› Выберите в системе Infotainment следующее меню:

CAR > >

Или:

MENU > >

- › Настройте функцию Режим Путешествие.

Адаптация фар для движения по противоположной стороне проезжей части: поездка за рулем

Для светодиодных фар.

- › Обратитесь за помощью на сервисное предприятие.

Включение/выключение функции динамического адаптивного освещения

Для полностью светодиодных фар.

- › Выберите в системе Infotainment следующее меню:

CAR >  > 

Или:

MENU >  >  > 

- › Активируйте или деактивируйте функцию Динамическое адаптивное освещение.

Решение проблем

Выход из строя указателей поворотов

-  мигает чаще – отказ правой лампы указателя поворота

- › Проверить правую лампу указателя поворота.



-  мигает чаще – отказ левой лампы указателя поворота

- › Проверить левую лампу указателя поворота.

-  не мигает при подключённом прицепе – отказ указателя поворота прицепа

- › Проверить световые приборы прицепа.

Неисправность лампы накаливания или светодиодов

 или горит 

На дисплее появляется информация, относящаяся к неисправному световому прибору.

- › Заменить неисправную лампу накаливания.
- › В случае неисправности светодиодов обратитесь за помощью на сервисное предприятие.

Запотевание фар изнутри

Внутри фары может конденсироваться влага. При этом речь не идёт о неисправности.

Сбой в работе автоматического управления дальним светом

- › Очистить ветровое стекло в зоне расположения датчика дождя и освещения.

Световой пучок перед автомобилем стал значительно короче.

Неисправность фары.

- › Обратитесь за помощью на сервисное предприятие.

Выход из строя ламп наружных световых приборов

При отображении сообщения об отказе наружных световых приборов освещение функционирует в аварийном режиме.

- › Продолжайте движение с повышенной осторожностью.
- › Обратитесь за помощью на сервисное предприятие.

Функции наружного освещения COMING HOME, LEAVING HOME

Принцип действия

Функция COMING HOME включает освещение после выключения зажигания и открывания двери водителя. Когда завершается заданное время работы, освещение автоматически выключается.

Функция LEAVING HOME включает освещение при отпирании автомобиля с помощью дистанционного пульта управления.

Условия работы

- ✓ Неблагоприятная видимость.
- ✓ Переключатель освещения находится в положении **AUTO**.

Настройки

Настройка функций осуществляется в системе Infotainment в следующем меню:

CAR >  > 

Или:

MENU >  >  > 

Ассистент управления дальним светом Light Assist

Принцип действия

Ассистент управления дальним светом автоматически включает и выключает дальний свет.

ОСТОРОЖНО

Опасность ДТП!

- ▶ При необходимости включайте и выключайте дальний свет вручную.

Условия работы

- ✓ Система включена.
- ✓ Переключатель освещения находится в положении **AUTO**.
- ✓ Скорость движения превышает 30 км/ч.
- ✓ Ближний свет включён.

Управление

Включение

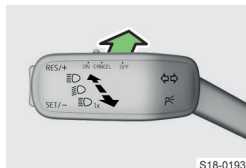

S18-0193

- › Нажмите на подрулевой переключатель в направлении стрелки.

В комбинации приборов загорается

Выключение

- › Включайте и выключайте дальний свет вручную.

Функциональные ограничения

Система может вызывать ослепление других участников движения, если их фары/фонари не будут распознаны, например по следующим причинам:

- ▶ Фары/фонари встречных транспортных средств закрыты, например барьерами или ограждениями проезжей части.
- ▶ Фары/фонари встречных или следующих впереди транспортных средств загрязнены или неисправны.

Настройки

Активация/деактивация

Включение и выключение этой функции выполняется в системе Infotainment в следующем меню:

CAR > >

Или:

MENU > > >

Динамический ассистент освещения

Принцип действия

Ассистент управления освещением автоматически включает и выключает дальний свет.

При включённом дальнем свете он изменяет световой пучок так, чтобы не ослеплять водителей встречного транспорта.

⚠ ОСТОРОЖНО

Опасность ДТП!

- ▶ При необходимости включайте и выключайте дальний свет вручную.

Условия работы

- ✓ Система включена.
- ✓ Переключатель освещения находится в положении **AUTO**.
- ✓ Скорость движения превышает 30 км/ч (для некоторых стран 60 км/ч).
- ✓ Ближний свет включён.

Управление

Включение

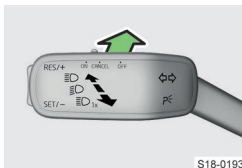

S18-0193

- › Нажмите на подрулевой переключатель в направлении стрелки.

В комбинации приборов загорается

Выключение

- › Включайте и выключайте дальний свет вручную.

Функциональные ограничения

Система может вызывать ослепление других участников движения, если их фары/фонари не будут распознаны, например по следующим причинам:

- ▶ Фары/фонари встречных транспортных средств закрыты, например барьерами или ограждениями проезжей части.
- ▶ Фары/фонари встречных или следующих впереди транспортных средств загрязнены или неисправны. Система может также принять автомобиль за мотоцикл или аналогичное транспортное средство.

Настройки

Активация/деактивация

Активация и деактивация ассистента динамического освещения Dynamic Light Assist выполняется в системе Infotainment в следующем меню:

CAR > >

Или:

MENU > > >

Замена ламп накаливания

На что следует обратить внимание

Перечисленные ниже лампы накаливания можно заменить самостоятельно. Проводить замену остальных источников света поручайте сервисному предприятию.

Новая лампа накаливания по характеристикам должна соответствовать старой. Маркировка лампы накаливания нанесена на её цоколе.

⚠ УВЕДОМЛЕНИЕ

Опасность повреждения фары при попадании воды и грязи!

- ▶ Обязательно правильно устанавливайте крышку фары после замены ламп.

Условия замены ламп накаливания

- ✓ Зажигание выключено
- ✓ Освещение выключено

Передний указатель поворота



S19-0046

- ▶ Снимите крышку с фары.



S19-0056

- ▶ Извлеките патрон с лампой накаливания.

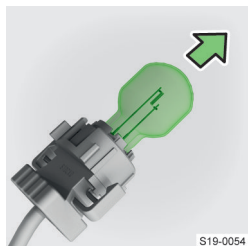

S19-0054

- ▶ Замените лампу в патроне.

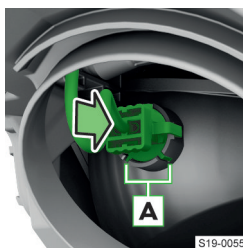

S19-0055

- ▶ Вставьте патрон с лампой накаливания в фару так, чтобы фиксирующие выступы **A** вошли в прорези фары.
- ▶ Установите крышку фары на место.

Задний указатель поворота и фонарь заднего хода

Отсоединение и снятие фонаря

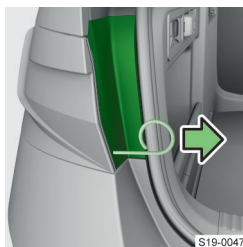

S19-0047

- ▶ С помощью скобы из набора бортового инструмента снимите крышку.

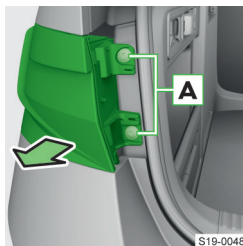

S19-0048

- ▶ Отверните винты **A** и снимите фонарь.

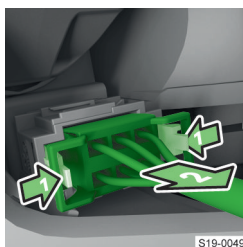

S19-0049

- ▶ Нажмите защёлку разъёма и отсоедините разъём.

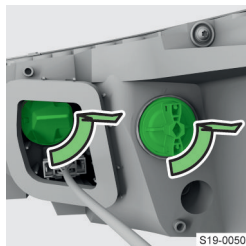
Замена лампы накаливания

S19-0050

- › Поверните и извлеките соответствующий патрон с лампой накаливания.



S19-0186

- › Поверните неисправную лампу в патроне и выньте её.

- › Вставьте новую лампу в патрон и зафиксируйте, повернув в направлении ↻.

- › Вставьте патрон с новой лампой в фонарь так, чтобы направляющие выступы попали в соответствующие отверстия в фонаре.

- › Зафиксируйте патрон, повернув его в направлении ↻.

Установка и закрепление фонаря

- › Вставьте разъем в фонарь до фиксации.

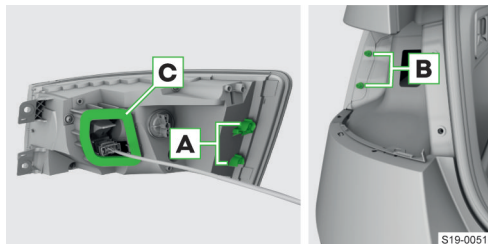

S19-0051

- › Вставьте фонарь так, чтобы пальцы **B** кузова вошли в отверстия **A**.

① УВЕДОМЛЕНИЕ

Риск повреждения электрооборудования при попадании воды!

- › При установке фонаря убедитесь, что прокладка **C** установлена правильно.

① УВЕДОМЛЕНИЕ

Риск повреждения электрооборудования!

- › Следите, чтобы при установке фонаря провода не попали между ним и кузовом.

- › Затяните фонарь.

- › Вставьте крышку фонаря до фиксации.

Освещение салона**Управление****Управление освещением**

- ☞ Освещение спереди и сзади
 - REAR Освещение задней части салона
 - ☞ Левый плафон для чтения
 - ☞ Правый плафон для чтения
 - ☞ Автоматическое включение и выключение
- Если передний плафон установлен на ☞, задний плафон включается или выключается вместе с ним автоматически.

Автоматическое включение

Освещение включается в каждом из следующих случаев:

- ▶ При отпирании автомобиля
- ▶ При открывании одной из дверей

Автоматическое выключение

Освещение выключается в каждом из следующих случаев:

- ▶ При запираании автомобиля
- ▶ При включении зажигания
- ▶ Через 30 с после закрывания всех дверей

ⓘ Если дверь остаётся открытой, а зажигание выключено, освещение гаснет автоматически примерно через 10 минут.

Автоматическое включение/выключение подсветки пространства для ног

Подсветка работает только при включённом ближнем свете или габаритных огнях.

Подсветка также включается автоматически после открывания двери, например при посадке и высадке.

Включение подсветки косметического зеркала в солнцезащитном козырьке на ветровом стекле

- › Сдвиньте крышку косметического зеркала.

Настройки

Регулировка яркости подсветки пространства для ног при включённом ближнем свете или габаритных огнях выполняется в системе Infotainment в следующем меню:

CAR > ☞ > ☞

Или:

MENU > ☞ > ☞ > ☞

Внутренняя эстетическая подсветка

Назначение

Эстетическая подсветка способствует созданию комфортной обстановки в салоне автомобиля.

Подсветка работает только при включённом ближнем свете или габаритных огнях.

Подсветка также включается автоматически после открывания двери.

Настройки

Регулировка яркости эстетической подсветки выполняется в системе Infotainment в следующем меню:

CAR > >

Или:

MENU > >

Стеклоочистители и стеклоомыватели

Условия работы

- ✓ Капот закрыт
- ✓ Крышка багажного отсека закрыта
- ✓ Зажигание включено

Управление

⚠ ОСТОРОЖНО

Опасность ДТП!

При низкой температуре жидкость стеклоомывателя может замёрзнуть на стекле и ограничить обзор.

- ▶ Использовать стеклоомыватель только в случае, если стекло тёплое.

Очистка и омывание ветрового стекла

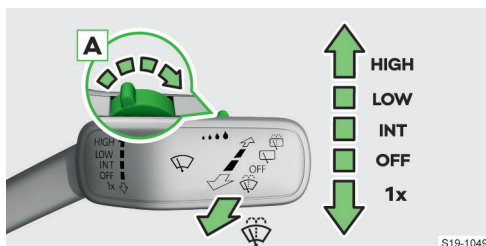

HIGH Быстрый режим очистки

LOW Медленный режим очистки

INT В зависимости от комплектации автомобиля:

- ▶ Прерывистый режим очистки

- ▶ Автоматический режим очистки с управлением по датчику дождя

OFF Выключение

1x Однократный цикл очистки (положение без фиксации)

A ... Настройка скорости работы стеклоочистителя для положения **INT**

Омывание и очистка (положение без фиксации)

В зависимости от комплектации автомобиля форсунки омывателя ветрового стекла могут оснащаться автоматическим обогревом.

Очистка фар

Очистка включённых фар производится при первом и после каждого десятого цикла работы омывателя ветрового стекла. Регулировка периодичности работы омывателя может быть выполнена на сервисном предприятии.

Очистка заднего стекла



Положение без фиксации:

- ▶ Омывание и очистка стекла
- ▶ Очистка камеры заднего вида

Очистка

OFF Выключение

Автоматическая очистка заднего стекла

При непрерывной работе очистителя ветрового стекла периодически включается автоматическая очистка заднего стекла.

Если при включении передачи заднего хода очиститель ветрового стекла включён, очиститель заднего стекла автоматически выполняет очистку.

Настройки

Включение и выключение автоматического режима работы стеклоочистителя

Функции автоматической очистки заднего стекла и автоматической очистки во время дождя можно активировать и деактивировать в системе Infotainment в следующем меню:

CAR > >

Или:

MENU >  >  > **Долливка жидкости стеклоомывателя****⚠ ОСТОРОЖНО**

Опасность ДТП!

- ▶ Используйте подходящую жидкость стеклоомывателя в соответствии с климатическими условиями.

① УВЕДОМЛЕНИЕ

Опасность повреждения стеклоомывателя!

- ▶ При доливке жидкости стеклоомывателя не снимайте сетчатый фильтр из горловины бачка.

① УВЕДОМЛЕНИЕ

Опасность повреждения фар!

- ▶ Используйте жидкость, не повреждающую поликарбонатное покрытие.

① УВЕДОМЛЕНИЕ

Опасность повреждения деталей моторного отсека!

- ▶ После доливки жидкости стеклоомывателя закройте бачок.

Бачок стеклоомывателя расположен в моторном отсеке » [стр. 14](#).

Ёмкость бачка составляет 3,1 л, на автомобилях с омывателем фар – 4,7 л. Если бачок расположен в левой части моторного отсека, ёмкость бачка составляет 3,65 л.

- › Откройте капот » [стр. 197](#).
- › Осторожно откройте верхнюю часть крышки бачка.
- › Долейте жидкость стеклоомывателя.
- › Закройте крышку бачка.

Устранение проблем**Недостаточный уровень жидкости в бачке омывателя**

горит вместе с ⚠

или



горит вместе с ⚠

- › Долейте жидкость стеклоомывателя.

Примёрзшие щётки стеклоочистителя

- › Примёрзшие щётки стеклоочистителя перед включением зажигания осторожно отделите от стекла и очистите от снега и льда.

Отведение поводков стеклоочистителя и замена щётки стеклоочистителя

Для отведения стеклоочистителей от стекла необходимо сначала установить поводки стеклоочистителей в положение для отведения.

① УВЕДОМЛЕНИЕ

Опасность повреждения стеклоочистителя и капота!

- ▶ Перед тем как отвести поводки стеклоочистителя от стекла, закройте капот.
- ▶ При отведённых поводках стеклоочистителя не включайте зажигание.

Установка поводков стеклоочистителей в положение для отведения

- › Включите и снова выключите зажигание.

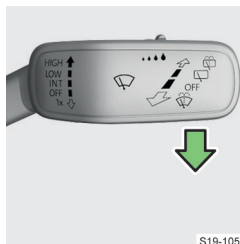

- › В течение 10 с нажмите подрулевой переключатель вниз и удерживайте примерно 2 с.

Замена щётки стеклоочистителя**⚠ ВНИМАНИЕ**

Опасность ДТП!

- ▶ Щётки стеклоочистителя следует менять один-два раза в год.
- › Отведите поводок щётки от стекла.

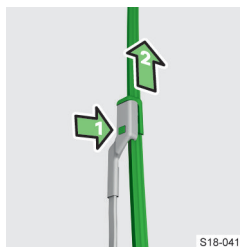

- › Нажмите фиксатор и снимите щётку стеклоочистителя.
- › Установите новую щётку стеклоочистителя так, чтобы она зафиксировалась.
- › Опустите поводок щётки к стеклу.
- › Включите зажигание и нажмите подрулевой переключатель вниз.

Отопление и климатическая установка

Климатическая установка с ручным управлением

На что следует обратить внимание

- ▶ Рекомендуется устанавливать температуру в салоне не более чем на 5 °C ниже наружной температуры.
- ▶ Кондиционер рекомендуется выключать примерно за 10 минут до завершения поездки, чтобы избежать появления запаха.
- ▶ Раз в год рекомендуется проводить дезинфекцию климатической установки.

⚠ ОСТОРОЖНО

Опасность запотевания!

- ▶ Вентилятор должен быть постоянно включён.

⚠ ОСТОРОЖНО

Опасность ДТП!

В режиме рециркуляции свежий воздух не попадает в салон. Это может привести к снижению внимания и запотеванию стёкол.

- ▶ Режим рециркуляции можно включать только на непродолжительное время.

Условия функционирования кондиционера

- ✓ Наружная температура превышает 2 °C
- ✓ Двигатель работает
- ✓ Вентилятор включён

Обзор органов управления климатической установки с ручным управлением

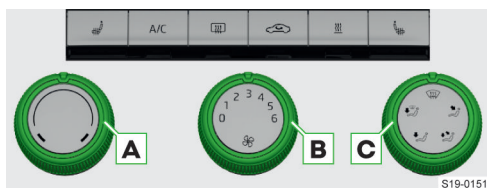

- A** Настройка температуры
- B** Регулировка скорости вентилятора
- C** Регулировка направления потока воздуха

👉 Включение/выключение подогрева сидений » стр. 66, *Управление*

A/C Включение и выключение кондиционера

☒ Включение/выключение обогрева стекла » стр. 66, *Управление*

🔄 Включение и выключение режима рециркуляции

☒ Включение и выключение автономного отопителя и автономной вентиляции » стр. 63, *Назначение*

Кондиционер

Работа кондиционера снижает температуру и влажность воздуха в салоне автомобиля.

Включение кондиционера позволяет предотвратить запотевание стёкол.

☒ После нажатия клавиши **A/C** в ней загорается контрольная лампа, в том числе и если условия для включения кондиционера не выполнены. Кондиционер включается, если выполнены условия для его включения.

Автоматическое включение кондиционера

Кондиционер автоматически включается, чтобы предотвратить запотевание стёкол. Включение происходит в следующих случаях.

- ▶ Когда включён вентилятор и регулятор распределения воздуха установлен в положение ☒.

В этом случае режим рециркуляции выключается.

- ▶ Когда регулятор распределения воздуха не находится в положении ☒ и включается режим рециркуляции.

Режим рециркуляции

Режим рециркуляции предотвращает попадание загрязнённого воздуха в салон автомобиля.

Кратковременное включение режима рециркуляции может повысить эффективность охлаждения.

☒ В некоторых случаях может происходить автоматическое включение или выключение режима рециркуляции.

☒ Во время работы климатической установки может произойти автоматическое увеличение оборотов холостого хода.

Устранение проблем

Вода под автомобилем

При включённом кондиционере из климатической установки может капать вода. При этом речь не идёт о негерметичности.

Запотевание стёкол

▶ Увеличьте скорость вентилятора, включите кондиционер и направьте поток воздуха на ветровое стекло.

Самопроизвольное выключение кондиционера

При слишком высокой температуре охлаждающей жидкости кондиционер может автоматически

выключаться. Таким образом обеспечивается достаточное охлаждение двигателя.

Автоматическая климатическая установка Climatronic

На что следует обратить внимание

- ▶ Рекомендуется устанавливать температуру в салоне не более чем на 5 °C ниже наружной температуры.
- ▶ Кондиционер рекомендуется выключать примерно за 10 минут до завершения поездки, чтобы избежать появления запаха.
- ▶ Раз в год рекомендуется проводить дезинфекцию климатической установки.

⚠ ОСТОРОЖНО

Опасность запотевания!

- ▶ Вентилятор должен быть постоянно включён.

⚠ ОСТОРОЖНО

Опасность ДТП!

В режиме рециркуляции свежий воздух не попадает в салон. Это может привести к снижению внимания и запотеванию стёкол.

- ▶ Режим рециркуляции можно включать только на непродолжительное время.

Условия функционирования кондиционера

- ✓ Наружная температура превышает 2 °C
- ✓ Двигатель работает
- ✓ Вентилятор включён

Управление

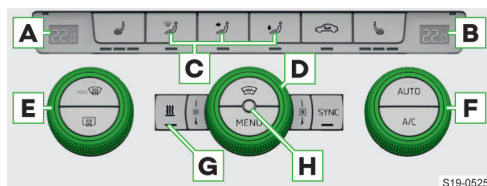

- A** Установленная температура для левой стороны
- B** Установленная температура для правой стороны
- C** Регулировка направления потока воздуха
- D** Регулировка скорости вентилятора
- E** Настройка температуры для левой стороны
- F** Настройка температуры для правой стороны
- G** В зависимости от комплектации:

- ▶ Включение и выключение автономного отопителя и автономной вентиляции » стр. 63, Назначение

- ▶ **REST** Использование остаточного тепла двигателя для обогрева салона

Включение возможно в течение 30 минут после выключения двигателя.

Функция выключается примерно через 30 минут.

- H** Датчик температуры в салоне

- Включение/выключение подогрева/вентиляции сидений » стр. 66, Управление

- Включение и выключение режима рециркуляции

Режим рециркуляции предотвращает попадание загрязнённого воздуха в салон автомобиля.

- MAX** Включение/выключение режима вентиляции/оттаивания ветрового стекла

- Включение/выключение обогрева стекла » стр. 66, Управление

- Включение/выключение обогрева стекла » стр. 66, Управление

- MENU** Настройка параметров Climatronic в системе Infotainment

- SYNC** Включение/выключение функции поддержания температуры в салоне в соответствии с настройкой температуры для стороны водителя

- AUTO** **Нажатие** – включение автоматического режима

Данная функция поддерживает постоянную температуру, предотвращая запотевание стёкол.

Длительное нажатие – включение функции поддержания температуры в салоне в соответствии с настройкой для стороны водителя (функция SYNC)

- A/C** Включение и выключение кондиционера
Работа кондиционера снижает температуру и влажность воздуха в салоне автомобиля. Включение кондиционера позволяет предотвратить запотевание стёкол.

- I** Температуру в задней части салона также можно настроить на дисплее в задней части центральной консоли.

При выборе температуры за пределами числового диапазона на дисплее Climatronic отображается один из следующих символов:

- LO** Максимальная хладопроизводительность
- HI** Максимальная теплопроизводительность

I Во время работы климатической установки может произойти автоматическое увеличение оборотов холостого хода.

Настройки

Отображение меню настройки

> Нажмите клавишу **MENU** на панели Climatronic.

Или:

> Коснитесь **MENU** >  на экране системы Infotainment.

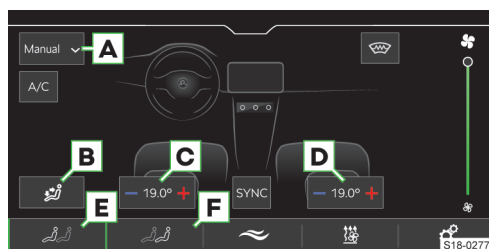

- A** Выбор режима Climatronic
- B** Настройка распределения воздуха в ручном режиме
- C** Настройка температуры для левой стороны
- D** Настройка температуры для правой стороны
- E** Показать меню настроек передней части салона
- F** Просмотр меню настроек задней части салона

A/C Включение и выключение кондиционера
Работа кондиционера снижает температуру и влажность воздуха в салоне автомобиля.

Включение кондиционера позволяет предотвратить запотевание стёкол.

 Включение/выключение обогрева ветрового стекла » [стр. 66, Управление](#)

 В зависимости от выбранного режима Climatronic:

- ▶ ручной режим – регулирование скорости вентилятора;
- ▶ автоматический режим – регулирование производительности.

SYNC Включение/выключение функции поддержания температуры в салоне в соответствии с настройкой температуры для стороны водителя

 Функция Air Care уменьшает проникновение вредных веществ в салон автомобиля. Одновременно воздух рециркулируется и очищается.

Процесс очистки воздуха отображается на дисплее системы Infotainment.

Для правильной работы двери и стёкла должны быть закрыты.

> Для включения/выключения нажмите **Aktiv**.

 Включение и выключение автономного отопителя и автономной вентиляции » [стр. 63, Назначение](#)

 Блокировка увеличения мощности подогрева заднего сиденья » [стр. 67, Настройки](#)

Функция отображается после нажатия экранной кнопки **F**.

Другие настройки Climatronic

> Нажмите клавишу **MENU** на панели Climatronic, коснитесь >  на экране системы Infotainment, чтобы выполнить другие настройки.

- ▶ Автоматическая рециркуляция – включение/выключение автоматического режима рециркуляции
- ▶ Автоматическое включение дополнительного отопителя – включение и выключение быстрого прогрева салона
- ▶ Автоматический обогрев ветрового стекла – включение и выключение автоматического режима обогрева ветрового стекла

Устранение проблем

Вода под автомобилем

При включённом кондиционере из климатической установки может капать вода. При этом речь не идёт о негерметичности.

Запотевание стёкол

> Включите автоматический режим

Или:

> Увеличьте скорость вентилятора, включите кондиционер и направьте поток воздуха на ветровое стекло.

Самопроизвольное выключение кондиционера

При слишком высокой температуре охлаждающей жидкости кондиционер может автоматически выключаться. Таким образом обеспечивается достаточное охлаждение двигателя.

Автономный отопитель и автономная вентиляция

Назначение

Автономный отопитель нагревает салон и двигатель.

Автономная вентиляция подаёт свежий воздух в салон автомобиля при выключенном двигателе. Это позволяет снизить температуру в салоне, на-

пример, если припаркованный автомобиль нагревается солнцем.

На что следует обратить внимание

⚠ ОПАСНО

Опасность отравления!

- ▶ Запрещается использовать автономный отопитель в закрытых помещениях.

⚠ ОПАСНО

Опасность возгорания

- ▶ Выключите автономный отопитель перед заправкой автомобиля.
- ▶ Труба системы выпуска отработавших газов автономного отопителя находится в нижней части автомобиля. Поэтому не ставьте автомобиль в таких местах, где труба выпуска ОГ может соприкоснуться с легковоспламеняющимися материалами, например с сухой травой, пролитым топливом и т. п.

Принцип действия

Система производит обогрев или вентиляцию салона в зависимости от температурных настроек климатической установки и дефлекторов перед выключением зажигания.

Для обогрева система потребляет топливо из бака.

Условия работы

- ✓ Уровень заряда 12-вольтовой аккумуляторной батареи достаточный.
- ✓ В топливном баке достаточно топлива, в комбинации приборов не горит .

Управление

Включение и выключение с помощью пульта дистанционного управления

- ▶ Нажмите соответствующую клавишу.

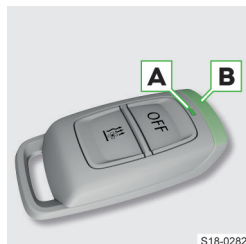

- A** Контрольная лампа
- B** Антенна
- OFF** Выключение
- ON** Включение

S18-0282

- Пульт ДУ держите антенной вверх.

① УВЕДОМЛЕНИЕ

- ▶ Пульт нужно предохранять от сырости, резкой тряски или ударов, а также прямого солнечного излучения.

Индикация контрольной лампы пульта дистанционного управления

- ▶ Горит 2 секунды зелёным – включение
- ▶ Горит 2 секунды красным – выключение

Зона действия пульта дистанционного управления

При полностью заряженном элементе питания дальность действия дистанционного управления достигает нескольких сотен метров. Например, препятствия или погодные условия могут уменьшать дальность действия пульта ДУ.

Включение и выключение через панель управления климатической установкой

- ▶ Нажмите клавишу .



Настройка автоматического включения

Отображение меню в автомобиле с климатической установкой с ручным управлением

Настройка автоматического включения осуществляется в системе Infotainment в следующем меню.

CAR > 

Или:

MENU >  > 

Отображение меню в автомобиле с системой Climatronic

- ▶ Нажмите клавишу **MENU** на панели управления Climatronic, коснитесь >  на экране системы Infotainment.

Настройки и информация на экране Infotainment

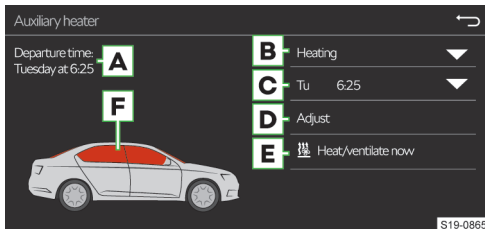

S19-0865

- A** День недели и время суток, к которому автомобиль должен быть подготовлен к движению
- B** Настройка отопления/вентиляции
- C** Список времён включения, активация/деактивация времени включения

- D** Настройка времени включения и продолжительности работы (10–60 минут)
- E** Немедленное включение
- F** При работающем отоплении окна автомобиля отображаются красным цветом
При работающей вентиляции окна автомобиля отображаются голубым цветом

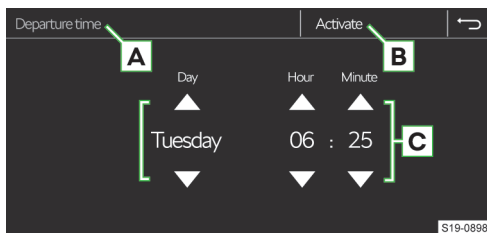

- A** Текущее отображение времени включения
- B** Активация текущего отображения времени включения
- C** Установка времени отъезда

При активированном автоматическом включении после выключении зажигания ненадолго загорается контрольная лампа в клавише .

Всегда может быть активирован только один таймер. Активированный таймер после автоматического пуска системы деактивируется. Чтобы запустить следующий таймер, необходимо его активировать.

i Среди вариантов выбора дня недели между воскресеньем и понедельником имеется пустая позиция. В случае выбора этой позиции система включается к следующему заданному моменту времени.

Решение проблем

Дым в моторном отсеке

Во время работы автономного отопителя в моторном отсеке возможно образование дыма и запаха. При этом речь не идёт о неисправности.

Работа автономного отопителя после выключения двигателя

После выключения автономный отопитель и насос охлаждающей жидкости продолжает работать некоторое время, чтобы выработать остающееся в нём топливо.

Контрольная лампа в пульте дистанционного управления

- ▶ Медленно мигает зелёным – сигнал включения не принят.
- ▶ Медленно мигает красным – сигнал выключения не принят.

- ▶ Нерегулярно мигает зелёным – автономный отопитель заблокирован, например по причине отсутствия топлива в баке или неисправности.
- › Проверить производительность топливного насоса.
- › Если производительность в норме, обратитесь за помощью на сервисное предприятие.
- ▶ Горит сначала оранжевым, затем зелёным/красным – элемент питания сильно разряжен, сигнал включения/выключения принят.
- ▶ Горит сначала оранжевым, затем мигает зелёным/красным – элемент питания сильно разряжен, сигнал включения/выключения не принят.
- ▶ Мигает оранжевым – элемент питания почти полностью разряжен, сигнал включения или выключения не принят.
- ▶ Не горит – элемент питания полностью разряжен, сигнал включения или выключения не принят.
- › Замените элемент питания.

Замена элемента питания в пульте дистанционного управления

⚠ ОСТОРОЖНО

Опасно для жизни!

Проглатывание элемента питания может привести к серьёзным и даже смертельным последствиям из-за ожога пищеварительного тракта.

- ▶ Держите пульт дистанционного управления и элементы питания в недоступном для детей месте.
- ▶ В случае проглатывания элемента питания сразу же обратитесь за медицинской помощью.

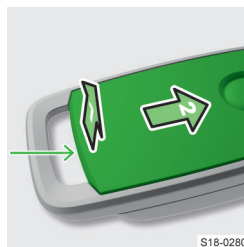

S18-0280

- › Тонкой отвёрткой с плоским жалом подденьте крышку в отмеченной области.
- › Откройте и сдвиньте крышку.

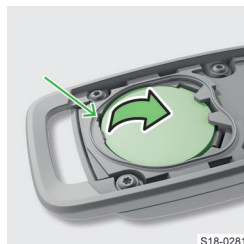

S18-0281

- › Тонкой отвёрткой подденьте элемент питания в отмеченной области.
- › Замените элемент питания.
- › Установите крышку отсека для элемента питания и нажмите на неё до фиксации с характерным щелчком.

Обогрев стёкол

Назначение

Обогрев стекла служит для предотвращения обмерзания или запотевания стекла.

Условия

- ✓ Двигатель работает
- ✓ Наружная температура не превышает 35 °С

Управление

Обогрев заднего стекла

- Нажмите клавишу .

Обогрев ветрового стекла

- Нажмите клавишу  на панели Climatronic.

Или:

- Нажмите клавишу **MENU** на панели управления Climatronic, коснитесь >  на экране системы Infotainment.

Обогрев стекла через некоторое время выключается автоматически.

Если при включённом обогреве стекла заглушить двигатель и вновь запустить его в течение примерно 10 минут, обогрев стекла продолжится.

Настройки

Автоматическое включение обогрева ветрового стекла

Обогрев ветрового стекла включается автоматически, если имеются условия для запотевания ветрового стекла.

- Нажмите клавишу **MENU** на панели управления Climatronic, коснитесь >  на экране системы Infotainment.

Или:

- Коснитесь **MENU** >  >  на экране системы Infotainment.

Устранение проблем

Мигает контрольная лампа в клавише или под клавишей

Обогрев не работает из-за слишком низкого уровня заряда 12-вольтной АКБ.

Подогрев и вентиляция сидений

На что следует обратить внимание

⚠ ОСТОРОЖНО

Опасность ожога!

- ▶ Людям с ограниченной чувствительностью к боли или высоким температурам рекомендуется не включать подогрев сидений.

ⓘ УВЕДОМЛЕНИЕ

Опасность повреждения сиденья!

- ▶ Не становитесь на подушки сидений коленями и не подвергайте их точечной нагрузке.
- ▶ Не включайте подогрев в следующих ситуациях:
 - ▶ Сиденье не занято.
 - ▶ На сиденье находятся другие предметы, например детское сиденье.
 - ▶ На сиденья надеты дополнительные декоративные или защитные чехлы.





Условия

- ✓ Двигатель работает

Управление

Передние сиденья, в зависимости от комплектации, можно подогревать или подогревать и вентилировать. Крайние сиденья можно только подогревать.



Вариант без вентиляции сиденья

- Нажмите клавишу  или  на панели Climatronic, чтобы включить подогрев передних сидений.
- Нажмите клавишу  или  в задней части центральной консоли, чтобы включить подогрев задних сидений.

Подогрев включается на максимальной мощности. Последующие нажатия клавиши уменьшают мощность подогрева вплоть до его отключения.

Мощность подогрева показывает число горящих контрольных ламп в клавише или на экране системы Infotainment.

Вариант с вентиляцией сиденья

- Коснитесь экранной кнопки  или , чтобы включить подогрев передних сидений.

На экране системы Infotainment появляется меню управления подогревом и вентиляцией передних сидений.

- Установите уровень подогрева/вентиляции.

ⓘ Когда подогрев и вентиляция сиденья включены одновременно, регулировка уровня подогрева/вентиляции может быть проведена только на экране системы Infotainment.

- › Нажмите клавишу  или  в задней части центральной консоли, чтобы включить подогрев задних сидений.

Подогрев включается на максимальной мощности. Последующие нажатия клавиши уменьшают мощность подогрева вплоть до его отключения.



Индикация уровня подогрева/вентиляции в клавише

- - - Подогрев сиденья включён
- - - Вентиляция сиденья включена
- - - Подогрев и вентиляции сиденья включены

Если при включённом подогреве или вентиляции заглушить двигатель и вновь запустить его в течение примерно 10 минут, подогрев или вентиляция продолжится с настройками, заданными перед выключением двигателя.

Настройки

Блокировка увеличения мощности подогрева заднего сиденья

- › Для включения или выключения функции нажмите клавишу **MENU** на панели Climatronic ›  / коснитесь  на экране системы Infotainment.

Или:

- › Коснитесь **MENU** ›  ›  на экране системы Infotainment.

При включённой функции мощность подогрева можно только уменьшить.

I Функция также препятствует возможности регулировать температуру на дисплее в задней части центральной консоли.

Подогрев рулевого колеса

Условия

- ✓ Двигатель работает

Управление

- › Нажмите клавишу  на многофункциональном рулевом колесе.

Подогрев включается на максимальной мощности. Последующие нажатия клавиши уменьшают мощность подогрева вплоть до его отключения.

Информационная система водителя

Аналоговая комбинация приборов

Обзор

Общий вид комбинации приборов

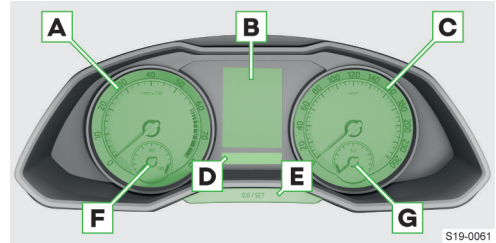

- A** Тахометр с контрольными лампами
- B** Дисплей
- C** Спидометр с контрольными лампами
- D** Панель с контрольными лампами
- E** Многофункциональная клавиша
 - ▶ Установка времени
 - ▶ Сброс счётчика пробега (trip)
 - ▶ Индикация пробега и времени, оставшегося до очередного ТО
- F** Указатель температуры охлаждающей жидкости
- G** Указатель уровня топлива

⚠ УВЕДОМЛЕНИЕ

Опасность серьёзного повреждения двигателя и системы выпуска отработавших газов!

- ▶ Ни в коем случае не допускайте движения до полного опорожнения топливного бака!

I При ухудшении условий видимости и при выключенном ближнем свете яркость подсветки комбинации приборов снижается, чтобы указать водителю на необходимость включения освещения.

Обзор дисплея

В зависимости от комплектации на дисплее отображается следующая информация

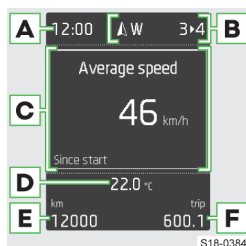

- A** Время
 - B** Включённая передача/рекомендация по выбору передачи
- Кроме того, в зависимости от комплектации автомобиля:
- ▶ Индикация сторон света

- ▶ Положения рычага селектора автоматической коробки передач
- ▶ Распознанные дорожные знаки

- C** Меню, контрольные лампы и информация
- D** Наружная температура
- ❄ или ❄ – низкая наружная температура
- E** Суммарный пробег автомобиля
- F** Поездка – расстояние, пройденное после обнуления памяти

Обзор пунктов главного меню

- ▶ Бортовой компьютер » стр. 70, Обзор
- ▶ Вспомогательные системы – включение/выключение вспомогательных систем
- ▶ Навигационные данные, например отображение рекомендаций водителю, компаса, списка пунктов назначения
- ▶ Аудиосистема – управление радио и носителями.
- ▶ Телефон – список вызовов, приём или отклонение входящего вызова
- ▶ Автомобиль – состояние автомобиля » стр. 72, Индикация

Управление

Управление с помощью многофункционального рулевого колеса

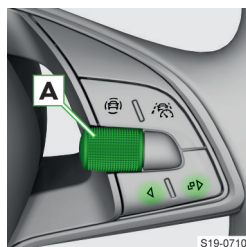

- A** Вращение – переход между пунктами меню/установка значений
- Нажатие** – подтверждение пункта меню
- ◀ **Нажатие** – возврат в меню на один уровень вверх

Удержание – просмотр главного меню

- ⇒ **Нажатие** – просмотр предыдущего меню (после определённого выбора) / просмотр меню телефона

Настройки

Выбор языка

Выбор языка осуществляется в системе Infotainment в меню MENU > ⚙.

Установка времени

- 0.0/SET > Удерживайте клавишу нажатой, пока на дисплее не появится пункт меню *Время*.
- > Отпустите клавишу для настройки часов.
- > Снова нажмите клавишу и установите значение часов.
- > Подождите 4 с, дисплей переключится для настройки минут.
- > Снова нажмите клавишу и выставите значение минут.
- > Подождите 4 с, дисплей переключится в исходное состояние.

Установка времени выполняется в системе Infotainment в меню MENU > ⚙.

Обнуление счётчика пробега

- 0.0/SET > Кратковременно нажмите клавишу в комбинации приборов.

Изменение яркости подсветки комбинации приборов

Яркость подсветки комбинации приборов автоматически регулируется в зависимости от уровня внешней освещённости.

Регулировка яркости подсветки комбинации приборов осуществляется при включённом ближнем свете в системе Infotainment в следующем меню:

CAR > ⚙ > ☀

Или:

MENU > 🚗 > ⚙ > ☀

Цифровая комбинация приборов

Обзор

Общий вид комбинации приборов

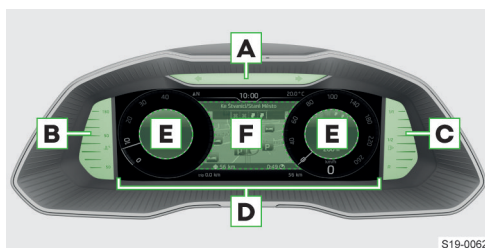

- A** Панель с контрольными лампами

- B** Указатель температуры охлаждающей жидкости
- C** Указатель уровня топлива
- D** Дисплей
- E** Дополнительная информация
- F** Центральная часть дисплея

ⓘ УВЕДОМЛЕНИЕ

Опасность серьёзного повреждения двигателя и системы выпуска отработавших газов!

▶ **Ни в коем случае не допускайте движения до полного опорожнения топливного бака!**

Обзор пунктов главного меню

- ▶ Бортовой компьютер » стр. 70, *Обзор*
- ▶ Вспомогательные системы – включение/выключение вспомогательных систем
- ▶ Навигационные данные, например отображение рекомендаций водителю, компаса, списка пунктов назначения
- ▶ Аудиосистема – управление радио и носителями.
- ▶ Телефон – список вызовов, приём или отклонение входящего вызова
- ▶ Автомобиль – состояние автомобиля » стр. 72, *Индикация*

Управление

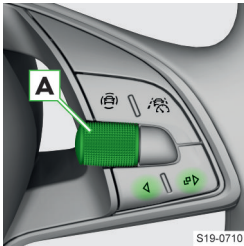

- A** **Вращение** – переход между пунктами меню / установка значений / изменение масштаба карты вручную
- Нажатие** – подтверждение пункта меню
- Вращение и нажатие** – включение

- автоматического изменения масштаба карты
- ◀ **Нажатие** – возврат в меню на один уровень вверх
- Удержание** – просмотр главного меню
- ⌂ **Нажатие** – переключение варианта отображения
- Удержание** – отображение меню опций предварительного выбора с дополнительной информацией

Настройки

Выбор языка

Выбор языка осуществляется в системе Infotainment в меню **MENU** > ⌂.

Сброс счётчика пробега в комбинации приборов

▶ Выберите пункт меню **Trip** в меню на дисплее комбинации приборов.

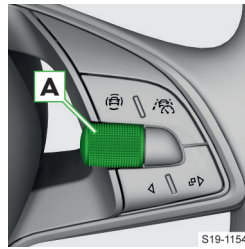

- A** **Вращение** – выбор показаний
- Нажатие** – подтверждение данных
- Длительное нажатие** – сброс счётчика

Установка времени

Установка времени выполняется в системе Infotainment в меню **MENU** > ⌂.

Изменение яркости подсветки комбинации приборов

Яркость подсветки автоматически регулируется в зависимости от уровня внешней освещённости.

Регулировка яркости подсветки осуществляется при включённом ближнем свете в системе Infotainment в следующем меню:

CAR > ⌂ > ☀

Или:

MENU > 🚗 > ⌂ > ☀

Настройка варианта представления дисплея

▶ Нажмите клавишу ⌂ на многофункциональном рулевом колесе, чтобы изменить отображение дисплея.

Выбор вариантов представления

- ▶ Удерживайте нажатой клавишу ⌂ на многофункциональном рулевом колесе.
- ▶ Выберите пункт меню вариантов представления и подтвердите.
- ▶ Выберите и подтвердите один из следующих вариантов отображения информации на дисплее.



- A** Классическая индикация
- B** Расширенная индикация
- C** Современная индикация
- D** Базовая индикация
- E** Спортивная индикация (в зависимости от комплектации)

Выбор отображения дополнительной информации

- › Удерживайте нажатой клавишу ⌂ на multifunctional steering wheel.
- › Выберите и подтвердите один из следующих вариантов (количество вариантов зависит от модели системы Infotainment):
 - ▶ **Auto** – отображение информации в зависимости от выбранного режима движения.
 - ▶ **Classic** – информация о включённой передаче, а также о текущей скорости.
 - ▶ Настраиваемые варианты.

Настройка варианта отображения дополнительной информации

Настройка варианта представления дополнительной информации осуществляется в системе Infotainment в следующем меню:

CAR > ⌂ > Пункт меню для Virtual Cockpit

Или:

MENU > ⌂ > ⌂ > Пункт меню для Virtual Cockpit

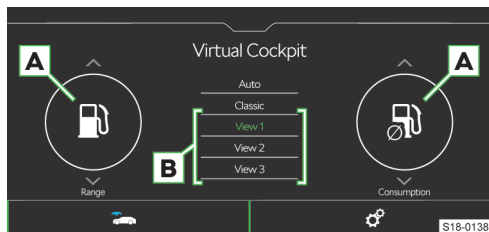

- › В сегментах **A** выберите нужную дополнительную информацию.
- › Удерживайте кнопку предварительно настроенного варианта в сегменте **B** для сохранения на-

стройки (количество вариантов зависит от модели Infotainment).

Бортовой компьютер

Обзор

Индикация данных о поездке возможна только при включённом зажигании.

На дисплее комбинации приборов

В зависимости от комплектации автомобиля на дисплее комбинации приборов отображаются, например, данные о скорости, расходе топлива, запасе хода и т. д.

В системе Infotainment

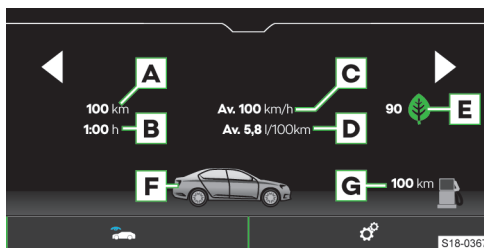

- A** Пройденный путь
- B** Время движения
- C** Средняя скорость движения
- D** Средний расход топлива
- E** Оценка экономичности движения – функция **DriveGreen** (в зависимости от модели системы Infotainment) » стр. 171
- F** Графическое отображение запаса топлива – если предположительный запас хода становится меньше 300 км, изображение автомобиля медленно приближается к пиктограмме ⌂
- G** Запас хода

Память

Система сохраняет данные о поездке в следующих разделах памяти:

С момента пуска двигателя

- ▶ В данной памяти сохраняются данные о поездке с момента включения до момента выключения зажигания. При прерывании поездки более чем на 2 часа, данная память автоматически очищается.

За дл. период

- ▶ В этой памяти сохраняются данные любого числа поездок за суммарное время движения до 99 ч 59 мин или за общий пробег до 9999 км. Если одна из указанных величин превышает установленный предел, данная память очищается.

С момента заправки

- ▶ В этой памяти сохраняются данные поездок с момента последней заправки топлива. При следующей заправке топлива эта память очищается.

Управление

Включение отображения данных поездки на дисплее в комбинации приборов с помощью многофункционального рулевого колеса

- ▶ Выберите пункт меню с данными бортового компьютера в главном меню на дисплее в комбинации приборов.

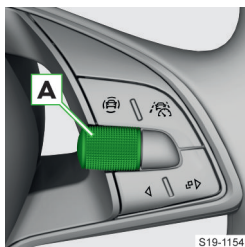

A Вращение – выбор данных/установка значений

Нажатие – подтверждение данных

Отображение данных о поездке в системе Infotainment

Индикация данных о поездке осуществляется в системе Infotainment в следующем меню:

CAR > > Пункт меню с данными о поездке

Или:

MENU > > > Пункт меню с данными о поездке

Сохранение и удаление данных поездки на дисплее в комбинации приборов с помощью многофункционального рулевого колеса

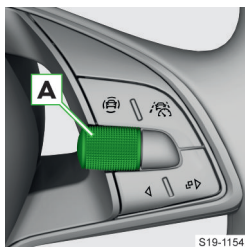

- ▶ Для **выбора** памяти для данных о поездке ещё раз нажмите регулятор **A**.

- ▶ Для **обнуления** памяти нажмите и удерживайте регулятор **A**.

Выбор памяти в системе Infotainment

Выбор памяти осуществляется с помощью экранных кнопок ◀ ▶ в системе Infotainment в следующем меню:

CAR > > Пункт меню с данными о поездке

Или:

MENU > > > Пункт меню с данными о поездке

Обнуление памяти в системе Infotainment

Обнуление памяти выполняется в системе Infotainment в следующем меню:

CAR > >

Или:

MENU > > >

Настройки

Выбор данных о поездке для индикации

Выбор данных о поездке для индикации выполняется в системе Infotainment в следующем меню:

CAR > >

Или:

MENU > > >

Задание единиц измерения

Задание единиц измерения выполняется в системе Infotainment в следующем меню:

CAR > >

Или:

MENU > > >

Предупреждение при превышении скорости

Назначение

Система позволяет установить ограничение скорости, при превышении которого будет раздаваться звуковой сигнал и отображаться сообщение на экране комбинации приборов.

Настройки

Установка предела скорости

- ▶ Выберите и подтвердите пункт меню *Предупреждение при* или (в зависимости от типа дисплея).
- ▶ **При неподвижном автомобиле** установите и подтвердите желаемый предел скорости.
- ▶ **Во время движения** двигайтесь с желаемой скоростью и подтвердите её в качестве предела скорости.

Сброс предела скорости

- ▶ Выберите и подтвердите пункт меню *Предупреждение при* или (в зависимости от типа дисплея).
- ▶ Для сброса предела скорости подтвердите сохранённое значение.

При прерывании поездки более чем на 2 часа установленный предел деактивируется, но выставленное значение сохраняется.

Состояние автомобиля

Индикация

Индикация состояния автомобиля выполняется в системе Infotainment в следующем меню:

CAR > > Пункт меню для состояния автомобиля

Или:

MENU > > > Пункт меню для состояния автомобиля

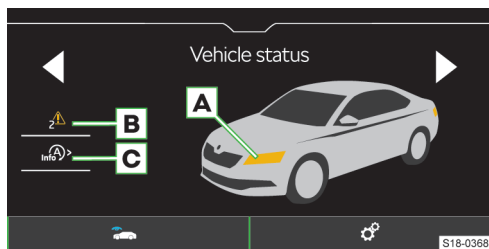

- A** Выделенные цветом области автомобиля указывают на соответствующие предупреждающие сообщения
- B** ✓ Нет сообщений
 - ⚠ Предупреждающие сообщения о состоянии автомобиля и их количество
- C** > Отображение информации о состоянии системы СТАРТ-СТОП
 - ▶ / Активация/деактивация указаний или сообщений системы СТАРТ-СТОП в другой форме отображения на экране

Принцип действия

При системной неисправности при включённом зажигании на дисплее комбинации приборов появляется сообщение относительно данной неисправности.

Сообщения о неисправностях отображаются также в системе Infotainment.

Пока неисправности не будут устранены, предупреждающие сообщения будут постоянно появляться. После первого появления сообщения в дальнейшем будут гореть только контрольные лампы (опасность) или (предупреждение).

Секундомер в системе Infotainment

Обзор

Показания секундомера отображаются в системе Infotainment в следующем меню:

CAR > > Спорт

Или:

MENU > > > Спорт

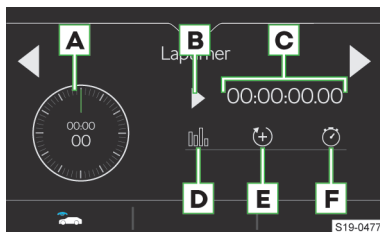

- A** Общее время
- B** ▶ Начало хронометража
 - ⏏ Отмена хронометража
- C** Текущее время круга
- D** Анализ/Сброс промежуточного времени
 - ⌛ Завершение хронометража (фактическое время прохождения трека не сохраняется)
- E** Начало хронометража прохождения следующего круга
- F** Кратковременное отображение промежуточного времени **A**
 - Завершение хронометража (текущее время круга сохраняется)

Сведения о спорте

Настройки

Спортивные характеристики отображаются в системе Infotainment в следующем меню:

CAR > > Спорт

Или:

MENU > > > Спорт

При движении пальца по экрану по вертикали появляются три из следующих показателей:

- ▶ Давление наддува
- ▶ Ускорение
- ▶ Мощность
- ▶ Температура охлаждающей жидкости
- ▶ Температура масла

Персонализация

Назначение

С помощью функции персонализации к каждому ключу от автомобиля можно привязать профиль пользователя.

В профиле пользователя можно сохранить настройки, например функций освещения, положения сиденья и наружных зеркал, вспомогательных систем, головного устройства и навигационной системы.

Принцип действия

После открывания двери водителя автоматически устанавливаются все индивидуальные настройки, сохранённые в профиле пользователя, связанном с тем ключом, которым был отперт автомобиль.

Доступны три профиля пользователя, а также гостевой профиль.

Изменение индивидуальных настроек автоматически сохраняется в активном в данный момент профиле пользователя.

Смена учётной записи

⚠ ОСТОРОЖНО

Опасность ДТП!

- ▶ Выполняйте смену учётной записи на неподвижном автомобиле.

На дисплее комбинации приборов

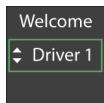

- ▶ Сменить учётную запись можно на дисплее в комбинации приборов в течение 10 с после включения зажигания.

В системе Infotainment

- ▶ Смена учётной записи осуществляется в системе Infotainment в следующем меню:

CAR > > Состояние автомобиля >

Или:

MENU > > > Состояние автомобиля >

i Смена профиля пользователя, например при смене водителя в дальней поездке. Это позволяет экономить время на настройке отдельных персональных функций в активной учётной записи.

Настройки

Настройка функций осуществляется в системе Infotainment в следующем меню:

CAR > >

Или:

MENU > > >

- ▶ **Привязка ключа** – возможность привязки распознанного ключа к активному профилю пользователя

- ▶ Вручную – ключ зажигания необходимо привязать к активному профилю пользователя вручную.

- ▶ Автоматически – ключ зажигания при смене учётной записи будет привязан к активному профилю пользователя автоматически.

- ▶ **Привязка ключа к активному профилю пользователя** – ручная привязка ключа к активному профилю пользователя

i Для сохранения привязки выбранного профиля к выбранному ключу рекомендуется выбрать ручную привязку.

Система Infotainment Swing

Обзор системы Infotainment

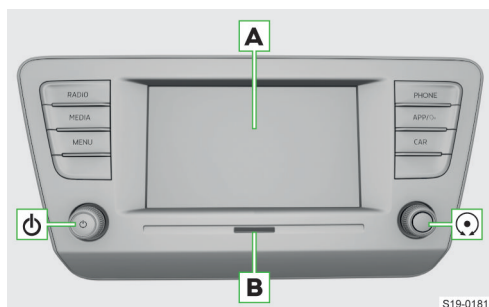

- A** Сенсорный экран
- B** Слот для карт SD
- ⏻ Левый поворотный регулятор
 - ▶ **Нажатие:** включение/выключение системы Infotainment
 - ▶ **Вращение:** регулировка громкости
- ⌚ Правый поворотный регулятор
 - ▶ **Нажатие:** подтверждение пункта меню
 - ▶ **Вращение:** выбор пункта меню/установка значения

RADIO Меню Радио

MEDIA Меню Носители

MENU обзор меню системы Infotainment

PHONE Меню Телефон

APP/☺ Меню SmartLink

- ▶ **Нажатие:** индикация меню
- ▶ **Удержание:** включение/выключение голосового управления приложения SmartLink

CAR Информация о настройках автомобиля

Система

Ограничения

Из соображений безопасности управление некоторыми функциями системы Infotainment во время движения невозможно или ограничено.

Система Infotainment указывает на это сообщением на экране.

Основные настройки

Настройка основных функций

Настройка следующих функций системы Infotainment осуществляется в меню **SETUP**:

- ▶ Время и дата
- ▶ Язык
- ▶ Единицы измерения
- ▶ Восстановление заводских настроек

Настройки звука

Настройка звука системы Infotainment осуществляется в меню **SETUP** > Звук.

Можно настроить следующие пункты меню:

- ▶ Настройка максимальной громкости при включении системы Infotainment
- ▶ Настройка громкости для отдельных функций системы Infotainment
- ▶ Настройка эквалайзера
- ▶ Настройка динамического диапазона громкости

В зависимости от комплектации доступны следующие дополнительные настройки звука:

- ▶ Настройка аудиосистемы
- ▶ Настройки пространственного звучания для водителя
- ▶ Включение/выключение и настройка громкости сабвуфера

Мастер конфигурирования

Мастер конфигурирования помогает при настройке некоторых функций системы Infotainment.

Мастер конфигурирования отображается автоматически, если включено зажигание и после включения системы Infotainment имеется не менее двух ненастроенных пунктов меню, или если выбрана новая учётная запись пользователя.

- ▶ Чтобы **отключить эту автоматическую индикацию**, при отображении мастера конфигурирования нажмите *Больше не показывать*.
- ▶ Чтобы **включить эту индикацию вручную**, нажмите **SETUP** > Мастер конфигурирования.

Безопасное отсоединение подключённого USB-устройства

① УВЕДОМЛЕНИЕ

Опасность повреждения данных на подключённом устройстве!

Чтобы безопасно отсоединить/извлечь устройство, действуйте следующим образом:

- ▶ Нажмите **SETUP** > *Безоп. извлечение*.
- ▶ Выберите нужное устройство.
- ▶ Отсоедините/извлеките устройство.

ⓘ Если безопасное отсоединение устройства невозможно, выключить систему Infotainment и отсоединить устройство.

Возможные проблемы и их устранение

Система Infotainment не реагирует

Если система Infotainment не реагирует, перезапустите её следующим образом:

- > Нажмите и удерживайте **⏻** более 10 с.
- > Дождитесь завершения перезапуска.

Обновление ПО системы

Обновление ПО системы рекомендуем поручать специалистам сервисного предприятия.

Обновление ПО системы обеспечивает оптимальную работу системы Infotainment, например совместимость с новыми телефонами.

Определение версии ПО системы

- > Нажмите **SETUP** > *Информация о системе*.

Обновление вручную

Информацию о доступных обновлениях можно получить на страницах сайта ŠKODA.

<http://go.skoda.eu/updateportal>



- > Найдите доступные обновления.
- > Сохраните обновление на USB-накопителе.
- > Вставьте USB-накопитель в передний вход USB.
- > Нажмите **SETUP** > *Информация о системе* > *Обновление ПО*.
- > Выберите подключённое USB-устройство в качестве источника обновления.
- > Найдите файл обновления и подтвердите обновление.
- > Подтвердите возможные сообщения и дождитесь завершения процесса обновления.

Экран

Обзор

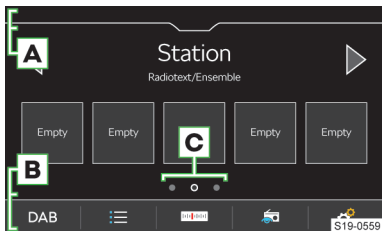

- A** Строка состояния
- B** Панель с экранными кнопками отображаемого меню

- C** Другие страницы данного меню

Управление

ⓘ УВЕДОМЛЕНИЕ

Опасность повреждения экрана!

- > Управление функциями на экране системы Infotainment **осуществляется лёгкими прикосновениями пальцев**.

Сенсорное управление в принципе такое же, как на мобильном телефоне.

Система Infotainment отличается следующими способами управления.

Настройки

Настройка следующих базовых функций экрана осуществляется в меню **SETUP** > *Экран*:

- > Уровень яркости экрана
- > Выключение экрана
- > Индикация времени
- > Сигналы подтверждения и анимация

Клавиатура системы Infotainment

Обзор клавиатуры

Расположение символов клавиатуры зависит от выбранного языка системы Infotainment.

В системе Infotainment в зависимости от контекста применяются следующие типы клавиатуры.

- > Буквенно-цифровая
- > Цифровая
- > Клавиатура для ввода
- > Клавиатура для поиска

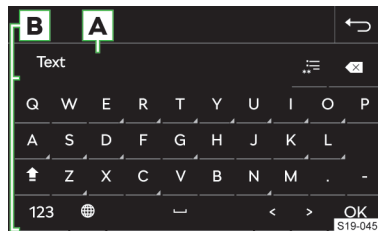

Пример клавиатуры

- A** Строка ввода
 - > **⌫** Удаление символа перед курсором
 - > **⌫** **Нажатие**: удаление последнего символа
 - > **⌫** **Нажатие и удержание**: удаление всех символов подряд
 - > **☰** Просмотр списка найденных записей

- В** Экранные кнопки клавиатуры
- ▶ **↑** Перейти к написанию строчными буквами
 - ▶ **⇧** Перейти к написанию первых букв заглавными, а последующих строчными
 - ▶ **ABC/ABV** Для смены языка клавиатуры
 - ▶ **123** Для переключения на цифровую и символьную клавиатуру
 - ▶ **🌐** Отображение дополнительных языков клавиатуры
 - ▶ **␣** Ввод пробела
 - ▶ **⌘** **Нажатие и удержание:** отображение других вариантов символов
 - ▶ **<** Перемещение курсора влево
 - ▶ **>** Перемещение курсора вправо
 - ▶ **OK** Подтверждение введённых символов

Цифровая клавиатура

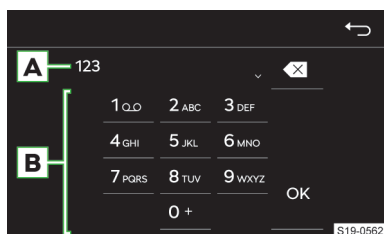

Пример клавиатуры

- A** Строка ввода
- ▶ **⌫** Удаление символа перед курсором
 - ▶ **Нажатие:** удаление последнего символа
 - ▶ **Нажатие и удержание:** удаление всех символов

- В** Экранные кнопки клавиатуры

- ▶ **OK** Подтверждение введённых символов

I Если позволяет контекст, можно вводить буквенно-цифровые символы, нажав и удерживая ту или иную экранную кнопку с цифрой.

Управление

Клавиатура системы Infotainment служит для ввода символов, букв и цифр.

Клавиатура **появляется автоматически**, когда система Infotainment требует ввода символов.

Поиск

При вводе символов осуществляется поиск соответствующих записей.

Искомую запись можно вводить с диакритическими знаками.

На клавиатуре имеются только те символы, которые соответствуют сохранённым записям.

- ▶ Для просмотра найденных записей нажмите **☰**.

Отображение дополнительных языков клавиатуры

Для использования дополнительных языков клавиатуры сначала следует настроить нужные языки.

- ▶ Нажимайте **🌐** или символ флага, пока не появится клавиатура с нужным языком.

Другие варианты символов

- ▶ Нажмите и удерживайте кнопку с символом **⌘**.
- ▶ Выберите нужный символ.

Настройка дополнительных языков клавиатуры

- ▶ Нажмите **SETUP** > *Дополнительные раскладки клавиатуры*.

Центр управления

Обзор

Индикация центра управления

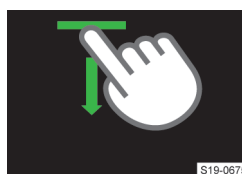

- ▶ Нажмите панель в верхней части экрана и протащите её вниз.

Закрытие центра управления

- ▶ Нажмите **▲**.

Или:

- ▶ Подождите 5 с.

Центр управления

Центр управления системы Infotainment можно использовать для быстрого доступа к следующим функциям.

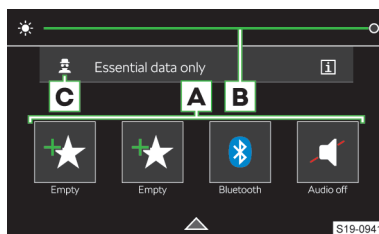

- A** Избранные функции

- B** Настройка подсветки приборов и переключателей

- C** Настройка уровня защиты персональных данных

Настройки

- › Чтобы **вызвать** режим редактирования, нажмите и удерживайте любую экранную кнопку предпочитаемой функции.
- › Чтобы **добавить** предпочитаемую функцию, перетащите нужную функцию из верхней части экрана на экранную кнопку в нижней части.
- › Для **Закрытия** режима редактирования нажмите X.

Радио

Обзор

Индикация меню

- › Нажмите **RADIO**.

Приём аналогового и цифрового радио

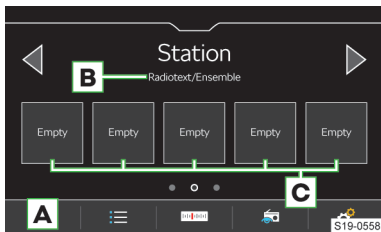

- A** Выбор диапазона частот
- B** В зависимости от диапазона частот
FM: радиотекст
DAB: обозначение группы станций
- C** Кнопки для сохранения избранных станций
- ☰ Список доступных радиостанций
- ☰ Ручной поиск радиостанций
- 📡 Отображение сведений о радиостанции (для станций DAB)
- ⚙️ Настройки

i Система Infotainment поддерживает приём цифрового радио в форматах DAB и DAB+.

Список доступных радиостанций

- › Для **отображения** нажать ☰.
- ⊕ Принимаемая станция
- ★ Станция, сохранённая на одной из кнопок станций
- TR Настроена радиостанция дорожного вещания
- 📶 Сигнал DAB недоступен
- 📶 Ненадёжный приём станций DAB

- › Фильтрация станций в списке по типу программы.
 Для фильтрации станций FM должна быть включены функции RDS и AF.
 Для фильтрации станций DAB должна быть включена функция сортировки станций в алфавитном порядке.
- ⊙ Обновление списка станций вручную

В списке станций FM могут отображаться сведения о типе транслируемой программы, а также о типе региональной станции.

Управление

Выбор станций

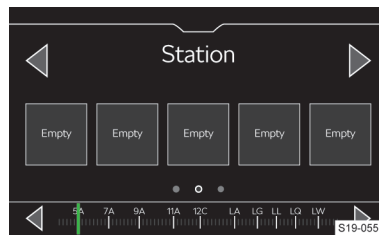

- › Нажмите < или > в верхней части экрана.

Функция сканирования

Эта функция включает для прослушивания подряд все доступные станции выбранного частотного диапазона, каждую на несколько секунд.

- › Для **запуска функции сканирования** нажмите ⚙️
 › Сканирование или правый поворотный регулятор ⊙.
- › Для **остановки функции сканирования** нажмите 📶 или правый поворотный регулятор ⊙.

Поиск станций вручную

- › В меню Радио коснитесь ☰.
- › Для **последовательного поиска** нажмите < или > рядом со шкалой частотного диапазона.

Или:

- › Нажав и удерживая указатель прокрутки на шкале частотного диапазона, перетащите его на нужное значение.

Или:

- › Вращайте правый поворотный регулятор ⊙.

Ограничения

- ▶ Система Infotainment поддерживает приём цифрового радио в форматах DAB и DAB+.
- ▶ Приём радиосигнала могут ограничивать многоэтажные или подземные гаражи, туннели, высотные здания или горы.

- ▶ В задних боковых стёклах находятся антенны для приёма радиосигнала.
Наклеивание на эти стёкла плёнок или металлизированных наклеек может ухудшить приём радиосигнала.
- ▶ Компания ŠKODA AUTO не несёт ответственности за доступность, правильное функционирование и передаваемую информацию службы RDS.

Настройки

Сохранение прослушиваемой станции в избранном из меню Радио

- ▶ Нажмите и удерживайте нужную кнопку памяти для избранных станций, пока станция не сохранится.

Сохранение станции в избранном из списка доступных станций

Для частотных диапазонов AM, FM и DAB.

- ▶ Нажмите и удерживайте строку с названием нужной станции.
- ▶ Нажмите нужную кнопку станции.

Удаление избранного

- ▶ В меню **Радио** нажмите > Удаление записей.
- ▶ Для очистки **одной** кнопки памяти для избранных станций нажмите нужную кнопку станции и подтвердите процесс удаления.
- ▶ Для очистки **всех** кнопок памяти для избранных станций нажмите **Все** и подтвердите процесс удаления.

Экранные кнопки ◀ ▶

Для частотных диапазонов AM, FM и DAB.

Настройте вариант **переключения станций** с помощью экранных кнопок ◀ ▶ в меню **Радио** следующим образом.

- ▶ В меню **Радио** нажмите > Стрелки.
- ▶ Выберите вариант переключения.

Включение/выключение приёма дорожного вещания (TP) станций FM

Для частотного диапазона FM.

- ▶ В меню **Радио** нажмите > Дорожное вещание (TP).

Включение/выключение приёма дорожного вещания станции DAB

Для частотного диапазона DAB.

- ▶ В меню **Радио** включите пункт меню > Дорожное вещание (TP).
- ▶ В меню **Радио** включите/выключите > Дополнительные настройки > Сообщения DAB о ситуации на дорогах.

Присвоение логотипа станции из внешнего источника

Для частотных диапазонов AM, FM и DAB.

Система Infotainment позволяет присваивать кнопкам станций логотипы из изображений на внешнем источнике.

Для логотипов станций можно использовать изображения в формате jpg, gif, png с разрешением не более 400 × 240 пикселей.

- ▶ В меню **Радио** нажмите > Логотипы станций.
- ▶ Нажмите нужную кнопку станции.
- ▶ Выберите внешний источник с логотипом.
- ▶ Найдите и подтвердите нужный логотип.

Удаление логотипа станции

Для частотных диапазонов AM, FM и DAB.

- ▶ В меню **Радио** нажмите > Логотипы станций.
- ▶ Для удаления **одного логотипа** нажмите нужную кнопку станции и подтвердите процесс удаления.
- ▶ Для удаления **всех логотипов** нажмите **Все** и подтвердите процесс удаления.

Включение/выключение приёма радиотекста

Для частотных диапазонов FM и DAB.

Если эта функция включена, то при отображении кнопок станций отображаются подробные сведения о текущей передаче прослушиваемой FM-станции или обозначение группы станций для станции DAB.

- ▶ В меню **Радио** нажмите > Radiotext.

Включение/выключение автоматического переключения станций (AF)

Для частотного диапазона FM.

Если эта функция включена, то при плохом сигнале прослушиваемой FM-станции система Infotainment автоматически настраивается на такую же станцию с лучшим сигналом на другой частоте.

- ▶ В меню **Радио** нажмите > Дополнительные настройки > Автопереключение станций (AF).

Сортировка станций в списке доступных станций

Для частотного диапазона FM.

- ▶ В меню **Радио** нажмите > Дополнительные настройки > Сорт. станций по.
- ▶ Выберите сортировку станций в алфавитном порядке или по группе.

Автоматическое переключение на региональную родственную FM-станцию

Для частотного диапазона FM.

Система Infotainment при потере сигнала прослушиваемой FM-станции обеспечивает автоматическое переключение на региональную родственную FM-станцию.

- › В меню **Радио** нажмите  › *Дополнительные настройки* › *Регион. настр. RDS.*
- › Выберите один из следующих пунктов меню.
- ▶ **Фиксированная** – при потере сигнала на другую станцию необходимо настраиваться вручную.
- ▶ **Автоматическая** – автоматический выбор станции с наилучшим в данный момент приёмом.

I При потере сигнала в заданном регионе система Infotainment автоматически настраивается на другой доступный регион.

Включение/выключение RDS Для частотного диапазона FM.

Этот пункт меню доступен не во всех странах.

- › В меню **Радио** нажмите  › *Дополнительные настройки* › *Система передачи данных (RDS).*

При **выключенной функции RDS** недоступны следующие пункты меню в настройках **FM-станций**.

- ▶ Дорожное вещание (TP)
- ▶ Радиотекст
- ▶ Региональное вещание RDS
- ▶ Автоматическое переключение станций (AF)

Включение/выключение дополнительных голосовых сообщений станции DAB Для частотного диапазона DAB.

Если эта функция включена, то в качестве сообщений о ситуации на дорогах принимаются другие голосовые сообщения. Речь идёт, сообщения о погоде, спортивные репортажи, финансовые известия и пр.

- › В меню **Радио** нажмите  › *Дополнительные настройки* › *Другие голосовые сообщения DAB.*

Включение/выключение автоматического отслеживания программ станции DAB Для частотного диапазона DAB.

Если эта функция включена, то при потере сигнала прослушиваемой станции DAB система Infotainment автоматически настраивается на такую же станцию с лучшим сигналом в другой группе станций DAB.

- › В меню **Радио** нажмите  › *Дополнительные настройки* › *Автопереключение программы DAB.*

Включение/выключение автоматического переключения со станции DAB на такую же станцию FM

Для частотного диапазона DAB.

Если эта функция включена, то при потере сигнала прослушиваемой станции DAB система Infotainment автоматически настраивается на такую же станцию FM. За названием станции отображается символ (FM).

Если приём соответствующей станции DAB снова возможен, система автоматически переключается со станции FM на станцию DAB.

- › В меню **Радио** нажмите  › *Дополнительные настройки* › *Автопереключение DAB - FM.*

Включение/выключение функции слайд-шоу Для частотного диапазона DAB.

При включённой функции на медиаплеере отображаются передаваемые станцией изображения.

- › В меню **Радио** нажмите  › *Дополнительные настройки* › *Слайд-шоу DAB.*

Носители

На что следует обратить внимание

- ▶ Не сохраняйте важные незащищённые данные в подключённых внешних источниках. ŠKODA не принимает на себя никакую ответственность за утраченные, повреждённые или ставшие нечитаемыми файлы или подключённые носители.
- ▶ При смене или подключении нового аудиосисточника возможны внезапные колебания уровня громкости. Перед сменой или подключением аудиоустройства уменьшайте громкость.
- ▶ При подключении аудиосисточника на дисплее могут отображаться текстовые сообщения. Эти сообщения следует принимать во внимание и при необходимости подтверждать.
- ▶ Необходимо учитывать действующее в вашей стране национальное законодательство по защите авторских прав.

Обзор

Индикация меню

- › Нажмите **MEDIA**.

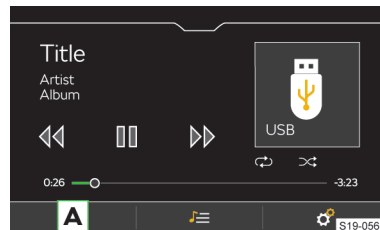

A Выбор источника

J Управление файлами/Мультимедийная база данных

 Настройки

Управление

Управление: основные функции

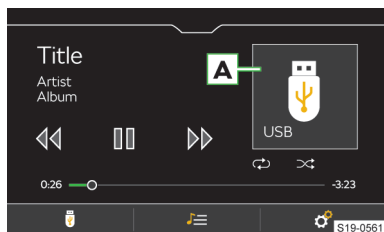

- A** Изображение альбома/пиктограмма подключённого источника
- Нажатие:** показ доступных альбомов
- ▷ **Нажатие:** запуск воспроизведения
 - ⏸ **Нажатие:** пауза
 - ⏮ **Нажатие в течение 3 секунд с начала воспроизведения:** воспроизведение предыдущего трека
 - ⏮ **Нажатие после 3 секунд с начала воспроизведения:** воспроизведение текущего трека с самого начала
 - ⏮ **Нажатие и удержание:** быстрая прокрутка трека назад
 - ▷ **Нажатие:** воспроизведение следующего трека
 - ▷ **Нажатие и удержание:** быстрая прокрутка трека вперёд

Для перехода к нужной точке трека можно также перетащить указатель шкалы времени пальцем.

Расширенное управление

- ↻ Включение/выключение повторного воспроизведения текущего трека
- ↻ Включение/выключение повторного воспроизведения текущего альбома/папки
- ⏮ Включение/выключение воспроизведения текущего альбома/папки в случайной последовательности

Ограничение

Доступность некоторых функций управления носителями зависит от подключённых источников, а также от используемого ПО, например, Bluetooth®.

Настройки

Включение/выключение воспроизведения треков включая подпапки

- ▷ В меню **Носители** нажмите > *Микс/повтор, включая подпапки*.

Дорожное вещание

- ▷ Чтобы **включить/выключить** приём дорожного вещания во время воспроизведения медиафайлов, нажмите в меню **Носители** > *Дорожное вещание (TP)*.

Безопасное отсоединение подключённого устройства

① УВЕДОМЛЕНИЕ

Опасность повреждения данных на подключённом устройстве!

Чтобы безопасно отсоединить/извлечь устройство, действуйте следующим образом:

- ▷ В меню **Носители** нажмите > *Безоп. извлечение*.
- ▷ Выберите нужное устройство.
- ▷ Отсоедините/извлеките устройство.

i Если безопасное отсоединение устройства невозможно, выключить систему Infotainment и отсоединить устройство.

Плеер Bluetooth®

Система Infotainment позволяет воспроизводить аудиофайлы с подключённого через Bluetooth® плеера с помощью профиля сопряжения A2DP или AVRCP.

Посредством Bluetooth® с системой Infotainment могут быть сопряжены несколько устройств, но только одно из них может использоваться как плеер Bluetooth®.

- ▷ Для **подключения Bluetooth®-плеера** выполните сопряжение и подключение устройства по Bluetooth®.
- ▷ В меню **Носители** нажмите > *Bluetooth* > *Сопряжённые устройства*.
- ▷ В открывшемся списке выберите устройство с пиктограммой .

i Если какое-либо устройство соединено с системой Infotainment посредством Apple CarPlay или Android Auto, установить соединение по Bluetooth® уже невозможно.

Карта SD

① УВЕДОМЛЕНИЕ

Опасность повреждения слота для карты SD.

- ▶ Не используйте карты SD с обломленным ползунком защиты от записи.
- ▷ **Установка:** вдвигайте карту SD (скошенный угол должен быть справа) в слот до тех пор, пока она не зафиксируется.
- ▷ Для **извлечения** карты SD сначала выполните безопасное отключение. Для этого в меню **Носители** нажмите > *Безоп. извлечение* и выберите карту SD.
- ▷ Нажмите на вставленную в слот карту SD. Карта SD будет вытолкнута.

① УВЕДОМЛЕНИЕ

При использовании карты SD с адаптером она может выпасть из адаптера во время движения от тряски автомобиля.

Устройство USB

➤ Для **подключения** вставьте USB-устройство в подходящий разъём.

Для воспроизведения аудиофайлов используйте разъёмы USB, поддерживающие передачу данных.

➤ Перед **отсоединением** устройства USB сначала выполните безопасное отключение. Для этого в меню **Носители** нажмите  > **Безоп. извлечение** и выберите устройство USB.

➤ Отсоедините устройство USB.

! К входу USB можно подключать устройство USB непосредственно или с помощью кабеля. Мы рекомендуем использовать соединительные кабели из ассортимента оригинальных аксессуаров ŠKODA.

Наличие кабеля-удлинителя USB или переходника может отрицательно отразиться на работе подключённого устройства.

Зарядка аккумулятора аудиисточника через разъём USB

После подключения USB-устройства процесс зарядки начнётся автоматически при выполнении следующих условий:

- ✓ Зажигание включено.
- ✓ Устройство USB допускает зарядку.

Скорость зарядки может отличаться от скорости зарядки от зарядного устройства, подключённого к обычной бытовой электросети.

В зависимости от типа подключённого USB-устройства и интенсивности использования зарядный ток может оказаться недостаточным для зарядки батареи подключённого устройства.

Некоторые подключаемые устройства могут также не распознавать возможность зарядки.

Поддерживаемые источники и файлы**Поддерживаемые источники**

Источник	Интерфейс	Тип	Спецификация	Файловая система
Карта SD	Устройство считывания карт SD	Стандартный размер	SD SDHC SDXC	
USB	USB 1.x; 2.x 3.x или выше с поддержкой USB 2.x	MSC	USB-накопитель HDD (без специального ПО) USB-устройства, поддерживающие протокол USB Mass Storage	FAT16 FAT32 exFAT
		MTP	Устройства с операционной системой Android или Windows Phone, поддерживающие Media Transfer Protocol	
		Apple	Устройства с операционной системой iOS	HFS+
Плеер Bluetooth®	Bluetooth®	–	Профили Bluetooth® A2DP и AVRCP (1.0–1.5)	–

! Система Infotainment не поддерживает аудиоисточники с разделением по стандарту GPT (GUID Partition Table – таблица разделов GUID).

Просмотр изображений на дисплее системы Infotainment подсоединёнными устройствами Apple не поддерживается.

Совместимость мобильных устройств

Сайт ŠKODA позволяет проверить, совместима ли система Infotainment с некоторыми мобильными устройствами, для которых проводилось тестирование. Эта проверка выполняется с помощью следующей ссылки или считыванием QR-кода:

<http://go.skoda.eu/compatibility>



Вся информация является случайной и носит информационный характер.

Компания ŠKODA AUTO не может гарантировать полноценную работоспособность и совместимость, например из-за обновления ПО системы Infotainment и мобильных устройств.

Поддерживаемые аудиофайлы

Формат сжатия	Тип кодека	Расширения файлов	Макс. битрейт, Кбит/с	Макс. частота дискретизации, кГц	Многоканальность
MPEG	MPEG 1 Layer 3	mp3	32–320	32, 44, 48	Mono, Dual Mono, Stereo, Joint Stereo
	MPEG 2 Layer 3	mp3	8–160	16, 22, 24	Mono, Stereo, Joint Stereo
	MPEG 2.5 Layer 3			8, 11, 12	
WMA	Windows Media Audio 9 и 9.1	wma	8–384	8, 11, 12, 16, 22, 32, 44, 48	Mono, Stereo, Joint Stereo
	Windows Media Audio 9.2		8–320		
	Windows Media Audio 10		8–384	32, 44, 48, 96	

i Файлы с защитой по технологии **DRM** и **iTunes®** системой Infotainment не поддерживаются.

Поддерживаемые списки воспроизведения

Тип кодека	Расширения файлов
M3U	m3u
PLS	pls
WPL	wpl
ASX	asx

Управление мобильными устройствами

Обзор

Управление мобильными устройствами

› В меню **Телефон** нажмите › Bluetooth › Сопряжённые устройства.

В списке сопряжённых мобильных устройств для отдельных устройств могут отображаться следующие пиктограммы.

- ✓ **белый символ** – устройство может быть подключено как телефон.
- ✓ **зелёный символ** – устройство подключено как телефон.
- ♪ **белый символ** – устройство может быть подключено как плеер Bluetooth®.
- ✓ **зелёный символ** – устройство подключено как плеер Bluetooth®.

Возможные функции подключённого мобильного устройства

Функции устройства, подключённого по профилю Bluetooth **HFP**, зависят от следующих видов соединения.

Первое устройство Основной телефон	Второе устройство Дополнительный телефон
входящие/исходящие вызовы контакты в телефонной книге Плеер Bluetooth®	Плеер Bluetooth®

Только **одно мобильное устройство** может быть подключено к системе Infotainment в качестве плеера Bluetooth®.

Ограничения в поддержке мобильных устройств и приложений

Доступность функции

Доступность некоторых функций зависит от типа мобильного устройства, а также установленных приложений.

Ограничение подключения

- ▶ С системой Infotainment может быть сопряжено до 20 мобильных устройств.
- ▶ Дальность соединения мобильного устройства с системой Infotainment ограничена салоном автомобиля.
- ▶ После достижения максимального числа сопряжённых устройств при сопряжении следующего мобильного устройства оно заменяет то из устройств, которое не использовалось наибольшее время.

Совместимость мобильных устройств

Сайт ŠKODA позволяет проверить, совместима ли система Infotainment с некоторыми мобильными устройствами, для которых проводилось тестирование. Эта проверка выполняется с помощью следующей ссылки или считыванием QR-кода:

<http://go.skoda.eu/compatibility>



Вся информация является случайной и носит информационный характер.

Компания ŠKODA AUTO не может гарантировать полноценную работоспособность и совместимость, например из-за обновления ПО системы Infotainment и мобильных устройств.

Bluetooth®-совместимость мобильных устройств

Из-за большого разнообразия мобильных устройств обеспечить полную Bluetooth®-совместимость с системой Infotainment невозможно. Bluetooth®-совместимость зависит от версии Bluetooth®, а также от варианта протокола Bluetooth®, используемого производителем мобильного устройства.

Приложения на мобильных устройствах

На мобильных устройствах можно устанавливать приложения, позволяющие выводить на дисплей системы Infotainment дополнительную информацию или управлять этой системой.

Из-за большого разнообразия приложений и их постоянного совершенствования доступные приложения могут работать не на всех мобильных устройствах. Компания ŠKODA AUTO не несёт ответственности за нарушения в их работе.

Объём доступных приложений и их функций зависит от типа системы Infotainment, а также от автомобиля и страны.

Информация о приложениях ŠKODA

Подробную информацию о приложениях ŠKODA можно получить на интернет-сайтах ŠKODA после считывания следующего QR-кода или ссылки.

<http://go.skoda.eu/mobile-apps>



Установление соединения

Подключение мобильного устройства к системе Infotainment

- ▶ Включите зажигание.
 - ▶ Включите на мобильном устройстве функцию Bluetooth®.
 - ▶ Включите функцию Bluetooth® системы Infotainment **SETUP** › Bluetooth › Bluetooth.
 - ▶ Включите в режим видимости функцию Bluetooth® системы Infotainment **SETUP** › Bluetooth › Видимость › Видим.
 - ▶ В мобильном устройстве найдите доступные устройства Bluetooth®.
 - ▶ Выберите модуль Bluetooth® системы Infotainment.
- Имя модуля можно узнать, нажав на пункт меню **SETUP** › Bluetooth › Имя.
- ▶ Подтвердите PIN-код, при необходимости введите его и подтвердите.

Мобильное устройство подключается к системе Infotainment или только сопрягается в зависимости от количества уже подключённых устройств.

Подключение системы Infotainment к несопряжённому мобильному устройству

- › Включите зажигание.
- › Включите на мобильном устройстве функцию Bluetooth®.
- › Включите функцию Bluetooth® системы Infotainment **SETUP** › Bluetooth › Bluetooth.
- › Нажмите **SETUP** › Bluetooth › Искать устройства.
- › Подтвердите видимость подключаемого устройства.
- › Выберите нужное устройство из списка найденных Bluetooth®-устройств.
- › Подтвердите PIN-код, при необходимости введите его и подтвердите.
- › Если к системе Infotainment подключены два устройства, выберите заменяемое устройство.

Подключение системы Infotainment к уже сопряжённому мобильному устройству

После включения зажигания система устанавливает соединение с уже сопряжённым мобильным устройством автоматически, при необходимости соединение можно также установить вручную следующим образом.

- › Включите зажигание.
- › Включите на мобильном устройстве функцию Bluetooth®.
- › Включите функцию Bluetooth® системы Infotainment **SETUP** › Bluetooth › Bluetooth.
- › Нажмите **SETUP** › Bluetooth › Сопряжённые устройства.
- › Выберите в списке устройств нужное устройство, а также профиль Bluetooth®.
- › Подтвердите PIN-код, при необходимости введите его и подтвердите.
- › Если к системе Infotainment подключены два устройства, выберите заменяемое устройство.

Отключение соединения с мобильным устройством

- › Нажмите **SETUP** › Bluetooth › Сопряжённые устройства.
- › Нажмите на символ профиля Bluetooth® выбранного мобильного устройства.

Удаление сопряжённого мобильного устройства

- › Нажмите **SETUP** › Bluetooth › Сопряжённые устройства.
- › Для **удаления одного** мобильного устройства нажмите  и подтвердите удаление.
- › Для **удаления всех** мобильных устройств нажмите **Удалить все** и подтвердите удаление.

Телефон





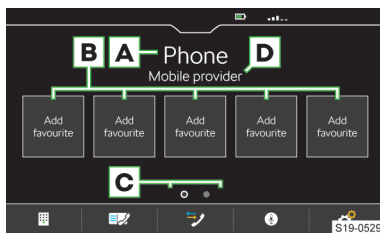

Меню Телефон

Индикация меню

- › Нажмите **PHONE**.

 Если меню **Телефон** не отображается, проверить, подключено ли мобильное устройство.



- A** Название подключённого телефона
 - ▶ **Нажатие:** просмотр списка ранее подключённых телефонов
- B** Кнопки памяти для избранных контактов
- C** Выбор группы памяти номеров предпочитаемых контактов
- D** Название оператора сотовой связи
 - ▶ Если перед именем отображается символ , активен роуминг.
-  Ввод номера телефона
-  Список контактов
-  Списки вызовов
-  Включение голосового управления подключённым телефоном
-  Настройки

Условия подключения телефона к системе Infotainment

- ✓ Зажигание включено.
- ✓ Функция Bluetooth® системы Infotainment и телефона включена.

Функция Bluetooth® системы Infotainment включается в пункте меню **SETUP** › Bluetooth › Bluetooth.
- ✓ Режим видимости в системе Infotainment включён.

Режим видимости системы Infotainment включается в пункте меню **SETUP** › Bluetooth › Видимость › Видим.
- ✓ Телефон находится в зоне действия сигнала модуля Bluetooth® системы Infotainment.
- ✓ Телефон совместим с системой Infotainment.

- ✓ К системе Infotainment не подключено ни одно устройство посредством Apple CarPlay.

Управление телефоном

Ввод номера телефона

- В меню **Телефон** нажмите
- Введите телефонный номер с помощью отображаемой цифровой клавиатуры.

I Отображаемые цифровые кнопки можно использовать и для поиска контакта. Если, например, введены цифры 32, рядом с цифровой клавиатурой отображаются контакты с последовательностью букв DA, FA, EB и Ä.

Список контактов телефона

Список телефонных контактов импортирован из подключённого основного телефона.

- Для **просмотра** списка контактов в меню **Телефон** нажмите
- Для **поиска** внутри списка нажмите *Найти*.
- Введите данные для поиска.
- Для **установления соединения** с контактом нажмите экранную кнопку с нужным контактом.

Если у контакта есть несколько телефонных номеров, выберите нужный номер из отображаемого списка.

- Для просмотра **подробных сведений** о контакте нажмите >.

Телефонный разговор

В зависимости от контекста телефонного разговора можно выбрать следующие функции:

- Завершение установления соединения/отключение входящего вызова/завершение вызова
- ✓ Приём входящего вызова/возврат к удерживаемому вызову
- ▲/▲ Включение/выключение сигнала вызова
- 📞 Удержание вызова
- 🔊/🔇 Включение/выключение микрофона
- 👤 Просмотр подробной информации о вызывающем абоненте
- Чтобы **переключить звук разговора с динамиков на телефон**, нажмите в меню **Телефон** > *Громкая связь*.
- Чтобы **переключить звук разговора с телефона на динамики**, нажмите .

Настройки функций телефона в системе Infotainment

Управление кнопками памяти для избранных контактов

- Для **запоминания** нажмите и удерживайте выбранную клавишу станции.
- Из отображаемого списка выберите нужный контакт.
- Если у контакта есть несколько телефонных номеров, выберите нужный номер.
- Для **удаления** нажмите в меню **Телефон** > *Профиль пользователя* > *Управление избранным*.
- Для очистки **одной** кнопки памяти нажмите нужную запись в списке и подтвердите процесс удаления.

Или:

- Для удаления **всех** кнопок памяти нажмите *Удалить все* и подтвердите удаление.

Импорт телефонных контактов

После первого подключения основного телефона к системе Infotainment начинается импорт контактов в память этой системы.

В систему Infotainment можно импортировать до 2000 телефонных контактов. У каждого контакта может быть до 5 телефонных номеров.

В зависимости от типа телефона может потребоваться подтверждение импорта.

Обновление телефонных контактов

При повторном подключении мобильного телефона к системе Infotainment выполняется **автоматическое** обновление списка.

- Чтобы обновить список **вручную**, нажмите в меню **Телефон** > *Профиль пользователя* > *Импорт контактов*.

Сортировка контактов в телефонной книге

- В меню **Телефон** нажмите > *Профиль пользователя* > *Сортировка по*.
- Выберите вид сортировки.

Сигнал вызова

Для некоторых телефонов использование сигнала вызова телефона невозможно, вместо него используется сигнал вызова системы Infotainment.

- Для **настройки мелодии сигнала вызова Infotainment** нажмите в меню **Телефон** > *Профиль пользователя* > *Выбор мелодии звонка*.
- Выберите сигнал вызова.

Параллельные разговоры

Для некоторых стран.

В зависимости от подключённого телефона существует возможность, поддерживая текущий разговор, принять другой входящий вызов.

- › Для включения/выключения параллельных звонков выберите **телефон**  › Групповой вызов.

SmartLink

Принцип действия

SmartLink позволяет выводить на экран системы Infotainment сертифицированные приложения подключённого мобильного устройства и управлять ими.

Наличие сертификации может быть задано в качестве условия при установке самого последнего обновления приложения SmartLink.

Приложения используются для ведения по маршруту, для телефонии, прослушивания музыки и пр.

Мобильное устройство может быть подключено через USB-кабель.

Поддерживаемые типы соединений

SmartLink поддерживает следующие типы соединений.





- ▶ Android Auto
- ▶ Apple CarPlay™
- ▶ MirrorLink

Виды соединения SmartLink

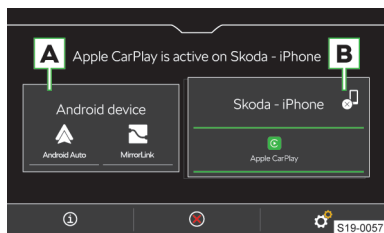
Меню SmartLink



- › Нажмите **APP** .

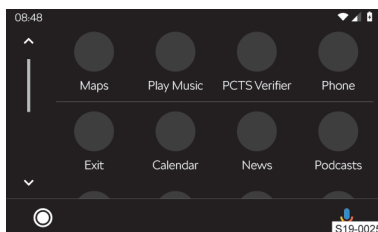

- A** Ранее подключённое устройство
- B** Устройство, подключённое в настоящее время
-  Отображение информации SmartLink
-  Прерывание активного соединения
-  Прерывание активного соединения
-  Настройки меню SmartLink

Android Auto



-  Обзор активных приложений, телефонных разговоров, принятых текстовых сообщений и пр.
-  Включение голосового управления (Google Voice)



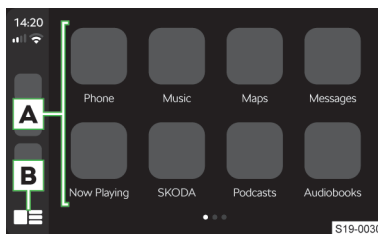

Apple CarPlay™

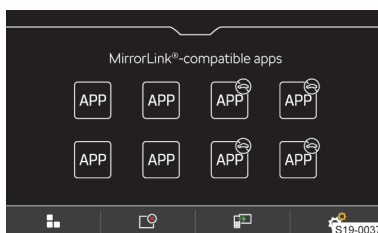

- A** Список доступных приложений
- B** В зависимости от продолжительности нажатия
 - ▶ **Нажатие** – возврат в меню Apple CarPlay
 - ▶ **Удержание** – включение голосового управления (Siri)

MirrorLink



-  Управлять приложениями во время движения невозможно.
-  Возврат в меню SmartLink
-  Список текущих приложений
-  Индикация последнего активного приложения в подключённом внешнем устройстве
-  Настройки

Условия подключения

Общие условия подключения

- ✓ Мобильное устройство поддерживает тип соединения SmartLink Android Auto, Apple CarPlay или MirrorLink.
- ✓ Мобильное устройство, а также тип соединения SmartLink поддерживаются на данном рынке.
- ✓ В случае нескольких подключённых мобильных устройств каждое мобильное устройство должно быть «разблокировано».

Условия для использования Android Auto

- ✓ Подключаемое устройство должно поддерживать соединение Android Auto.

Со списком устройств, регионов и приложений, поддерживающих соединение Android Auto, можно ознакомиться на сайтах Google, Inc..

- ✓ В мобильном устройстве установлено приложение Android Auto.
- ✓ Для некоторых приложений необходимо, чтобы в мобильном устройстве была активирована передача данных.
- ✓ Первое соединение мобильного устройства выполняйте на неподвижном автомобиле.

Условия для использования Apple CarPlay

- ✓ Подключаемое устройство должно поддерживать соединение Apple CarPlay.

Со списком устройств, регионов и приложений, поддерживающих соединение Apple CarPlay, можно ознакомиться на сайтах Apple Inc.

- ✓ Голосовое управление Siri включено.
- ✓ В мобильном устройстве активирована передача данных.

Условия для использования MirrorLink

- ✓ Подключаемое устройство должно поддерживать соединение MirrorLink.

Со списком устройств, регионов и приложений, поддерживающих соединение MirrorLink, можно ознакомиться на сайтах Car Connectivity Consortium®.

- ✓ В мобильном устройстве установлено приложение MirrorLink.
- ✓ Для некоторых приложений необходимо, чтобы в подключённом устройстве была активирована передача данных.

Управление

Управление текущим приложением MirrorLink

- < Перемещение экранных кнопок у левого края экрана

- > Перемещение экранных кнопок у правого края экрана
- ∧ Перемещение экранных кнопок у верхнего края экрана
- ∨ Перемещение экранных кнопок у нижнего края экрана
- ☰ Возврат в меню MirrorLink

Ограничение

Ограничение приложений SmartLink во время движения

Из соображений безопасности управление некоторыми приложениями SmartLink во время движения невозможно или ограничено.

Функциональное ограничение системы Infotainment при соединении Android Auto

- ▶ Во время установления соединения внешнее устройство не может быть использовано в качестве аудиоисточника в меню **Носители**.
- ▶ При подключении устройства отключаются все соединённые в данный момент Bluetooth®-устройства, и устройство автоматически подключается как главный телефон.
- ▶ Во время соединения к системе Infotainment не могут быть подключены никакие другие Bluetooth-устройства.

Функциональное ограничение системы Infotainment при соединении Apple CarPlay

- ▶ Во время установления соединения внешнее устройство не может быть использовано в качестве аудиоисточника в меню **Носители**.
- ▶ При соединении устройства отключаются все Bluetooth®-устройства, подключённые в настоящее время.
- ▶ Во время соединения к системе Infotainment не могут быть подключены никакие Bluetooth-устройства.

Функциональное ограничение системы Infotainment при соединении MirrorLink

- ▶ Во время установления соединения внешнее устройство не может быть использовано в качестве аудиоисточника в меню **Носители**.
- ▶ При подключении устройства отключаются все соединённые в данный момент Bluetooth®-устройства, и устройство автоматически подключается как главный телефон.

В зависимости от подключаемого устройства может потребоваться подтверждение соединения.

Настройки

Соединение Apple CarPlay через USB

- ▶ Включите систему Infotainment.

- › Включите мобильное устройство.
- › Подключите мобильное устройство к переднему входу USB.
- › Выберите соединение с помощью Apple CarPlay.



Apple CarPlay - разрыв соединения

- › В меню Apple CarPlay нажмите экранную кнопку «ŠKODA».
- › Нажмите .

Соединение Android Auto через USB

- › Включите систему Infotainment.
- › Включите мобильное устройство.
- › Подключите мобильное устройство к переднему входу USB.
- › Выберите соединение посредством Android Auto.



Android Auto - разрыв соединения

- › Нажмите в меню Android Auto  > «Return to ŠKODA».
- › Нажмите .

Соединение MirrorLink через USB

- › Включите систему Infotainment.
- › Включите мобильное устройство.
- › Подключите мобильное устройство к переднему входу USB.
- › Выберите соединение посредством MirrorLink.

MirrorLink - разрыв соединения

- › В меню MirrorLink нажмите .
- › Нажмите .

Переход к другому устройству/типу соединения

Система Infotainment позволяет переключаться между подсоединёнными устройствами и изменять тип соединения.



- › Нажмите **APP** .
- › Выберите нужное устройство или тип соединения.

Система Infotainment Bolero

Обзор системы Infotainment

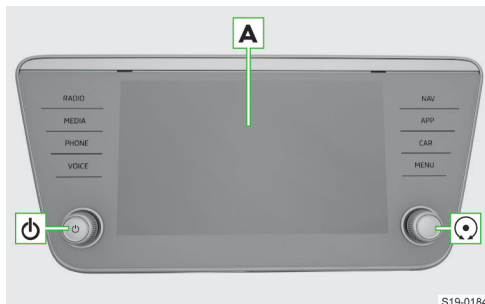
Система Infotainment Bolero с функцией навигации



- A** Сенсорный экран
-  Левый поворотный регулятор
 - ▶ **Нажатие:** включение/выключение системы Infotainment
 - ▶ **Вращение:** регулировка громкости
-  Правый поворотный регулятор
 - ▶ **Нажатие:** подтверждение пункта меню
 - ▶ **Вращение:** выбор пункта меню/установка значения

RADIO Меню Радио

MEDIA Меню Носители

PHONE Меню Телефон

VOICE Голосовое управление

NAV Меню Навигация

APP Меню SmartLink

CAR Информация о настройках автомобиля

MENU обзор меню системы Infotainment

Система Infotainment Bolero без функции навигации

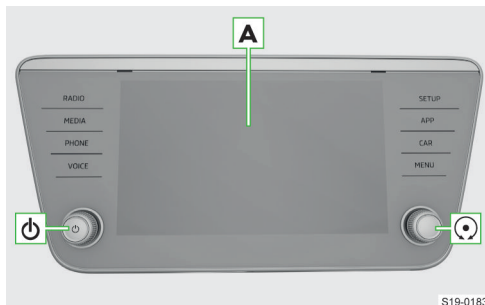

- A** Сенсорный экран

- ⊖ Левый поворотный регулятор
 - ▶ **Нажатие:** включение/выключение системы Infotainment
 - ▶ **Вращение:** регулировка громкости
- ⊕ Правый поворотный регулятор
 - ▶ **Нажатие:** подтверждение пункта меню
 - ▶ **Вращение:** выбор пункта меню/установка значения

RADIO Меню Радио

MEDIA Меню Носители

PHONE Меню Телефон

VOICE Голосовое управление

SETUP Настройки системы Infotainment

APP Меню SmartLink

CAR Информация о настройках автомобиля

MENU обзор меню системы Infotainment

Система

Ограничения

Из соображений безопасности управление некоторыми функциями системы Infotainment во время движения невозможно или ограничено.

Система Infotainment указывает на это сообщением на экране.

Основные настройки

Настройка основных функций

Настройка следующих функций системы Infotainment осуществляется в меню **MENU** > ⚙️.

- ▶ Время и дата
- ▶ Язык
- ▶ Единицы измерения
- ▶ Восстановление заводских настроек

Настройки звука

Настройка звука системы Infotainment осуществляется в меню **MENU** > 🔊.

Можно настроить следующие пункты меню:

- ▶ Настройка эквалайзера
- ▶ Настройка динамического диапазона громкости
- ▶ Настройка громкости для отдельных функций системы Infotainment

Громкость можно настроить, например, для следующих пунктов меню:

- ▶ Громкость команд голосового управления
- ▶ Настройка максимальной громкости при включении системы Infotainment

- ▶ Регулировка громкости в зависимости от скорости
- ▶ Настройка выключения громкости в системе Infotainment при включении системы помощи при парковке

В зависимости от комплектации доступны следующие дополнительные настройки звука:

- ▶ Настройка пространственного звучания
- ▶ Настройка аудиопрофиля в соответствии с жанром
- ▶ Настройка громкости сабвуфера

Мастер конфигурирования

Мастер конфигурирования помогает при настройке некоторых функций системы Infotainment.

Мастер конфигурирования отображается автоматически, если включено зажигание и после включения системы Infotainment имеется не менее двух ненастроенных пунктов меню.

- ▶ Чтобы **отключить эту автоматическую индикацию**, при отображении мастера конфигурирования нажмите *Больше не показывать*.
- ▶ Чтобы **включить эту индикацию вручную**, нажмите **MENU** > ⚙️ > Мастер конфигурирования.

Настройка меню HOME

- ▶ Чтобы **открыть другую страницу** меню HOME, нажмите на экран двумя пальцами и протащите влево или вправо.

Чтобы **добавить предпочитаемое меню**, действуйте следующим образом:

- ▶ Нажмите пустую экранную кнопку.

Или:

- ▶ Нажмите и удерживайте занятую экранную кнопку и затем нажмите пустую экранную кнопку.
- ▶ Выберите меню с нужным размером экранной кнопки.
- ▶ Нажмите ×, чтобы выйти из режима редактирования.

Чтобы **удалить предпочитаемое меню**, действуйте следующим образом:

- ▶ Нажмите и удерживайте занятую экранную кнопку.
- ▶ Нажмите ⌫.
- ▶ Нажмите ×, чтобы выйти из режима редактирования.

Настройка меню MENU

Расположение экранных кнопок в меню MENU можно скорректировать следующим образом.

- ▶ Нажмите и удерживайте нужную экранную кнопку, пока она не станет подвижной.
- ▶ Перетащите экранную кнопку на другое место.

Возможные проблемы и их устранение

Система Infotainment не реагирует

Если система Infotainment не реагирует, перезапустите её следующим образом:

- ▶ Нажмите и удерживайте  более 10 с.
- ▶ Дождитесь завершения перезапуска.

Обновление ПО системы

Обновление ПО системы рекомендуем поручать специалистам сервисного предприятия.

Обновление ПО системы обеспечивает оптимальную работу системы Infotainment, например совместимость с новыми телефонами.

Определение версии ПО системы

- ▶ Нажмите **MENU** >  > *Информация о системе*.

Установка функции навигации

Для некоторых стран существует возможность расширить функции системы Infotainment, добавив к ним **Навигацию**.

Функция доступна в онлайн-службе **Магазин** или на сервисном предприятии.

Экран

Обзор



- A** Строка состояния
- B** Панель с экранными кнопками отображаемого меню
- C** Индикация центра управления
- D** Другие страницы данного меню

Управление

① УВЕДОМЛЕНИЕ

Опасность повреждения экрана!

- ▶ Управление функциями на экране системы Infotainment осуществляется лёгкими прикосновениями пальцев.

Сенсорное управление в принципе такое же, как на мобильном телефоне.

Система Infotainment отличается следующими способами управления.

Перетаскивание двумя пальцами вверх или вниз



- ▶ Быстрый просмотр списка контактов
- ▶ Изменение режима отображения карты 2D/3D

Перетаскивание двумя пальцами влево или вправо



- ▶ Переход к следующей странице меню HOME

Растягивание двумя пальцами



- ▶ Увеличение изображения
- ▶ Приближение карты

Стягивание двумя пальцами



- ▶ Уменьшение изображения
- ▶ Отдаление карты

Поворот двумя пальцами



- ▶ Поворот изображения
- ▶ Поворот карты

Бесконтактное управление жестами

Некоторыми меню системы Infotainment, отмеченными пиктограммами , можно управлять с помощью жестов.

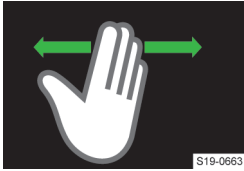

› Для такого управления нужно медленно водить рукой из стороны в сторону на уровне около 8 см над нижним краем экрана.

В зависимости от настройки распознанный жест может подтверждаться звуковым сигналом или анимацией.

Просмотр справки по управлению

› Нажмите **MENU** > ⓘ > 📖.

Настройки

Настройка следующих основных функций экрана осуществляется в меню **MENU** > ⚙️ > Экран.

- ▶ Уровень яркости экрана
- ▶ Выключение экрана
- ▶ Индикация времени
- ▶ Сигналы подтверждения и анимация

Клавиатура системы Infotainment

Обзор клавиатуры

Расположение символов клавиатуры зависит от выбранного языка системы Infotainment.

В системе Infotainment в зависимости от контекста применяются следующие типы клавиатуры.

- ▶ Буквенно-цифровая
- ▶ Цифровая
- ▶ Клавиатура для ввода
- ▶ Клавиатура для поиска

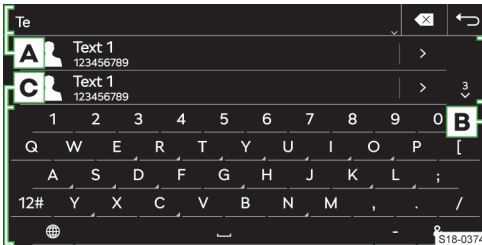

Пример клавиатуры

A Строка ввода

- ▶ 🗑️ Удаление символа перед курсором
- ▶ **Нажатие:** удаление последнего символа
- ▶ **Нажатие и удержание:** удаление всех символов подряд
- ▶ ▾ Показать экранные кнопки для перемещения курсора в строке ввода

- ▶ < Перемещение курсора влево
- ▶ > Перемещение курсора вправо

B Найденные записи

- ▶ ▾ Отображение списка

C Экранные кнопки клавиатуры

- ▶ ⬆️ Перейти к написанию строчными буквами
- ▶ ⚡️ Перейти к написанию первых букв заглавными, а последующих строчными
- ▶ ⬆️ Перейти к написанию заглавными буквами
- ▶ ABC/ABW Для смены языка клавиатуры
- ▶ 12# Для переключения на цифровую и символьную клавиатуру
- ▶ 1/2/2/2 Перейти к другим вариантам символов
- ▶ 🌐 Показать дополнительные языки клавиатуры
- ▶ ⏪ Ввод пробела
- ▶ ⏩ Следующая строка
- ▶ 🗑️ **Нажатие и удержание:** отображение других вариантов символов
- ▶ 👁️ Показ введённого пароля
- ▶ OK Подтверждение введённых символов

Цифровая клавиатура

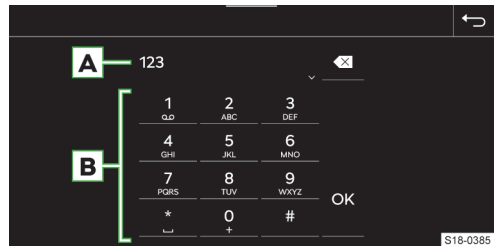

Пример клавиатуры

A Строка ввода

- ▶ 🗑️ Удаление символа перед курсором
- ▶ **Нажатие:** удаление последнего символа
- ▶ **Нажатие и удержание:** удаление всех символов

B Экранные кнопки клавиатуры

- ▶ OK Подтверждение введённых символов

ℹ️ Если позволяет контекст, можно вводить буквенно-цифровые символы, нажав и удерживая ту или иную экранную кнопку с цифрой.

Управление

Клавиатура системы Infotainment служит для ввода символов, букв и цифр.

Клавиатура **появляется автоматически**, когда система Infotainment требует ввода символов.

Поиск

При вводе символов осуществляется поиск соответствующих записей.

Искомую запись можно вводить с диакритическими знаками.

На клавиатуре имеются только те символы, которые соответствуют сохранённым записям.

- › Для просмотра найденных записей нажмите ∨.

Отображение дополнительных языков клавиатуры

Для использования дополнительных языков клавиатуры сначала следует настроить нужные языки.

- › Нажимайте  или символ флага, пока не появится клавиатура с нужным языком.

Другие варианты символов

- › Нажмите и удерживайте кнопку с символом .
- › Выберите нужный символ.

Настройка дополнительных языков клавиатуры

- › Нажмите MENU >  > *Дополнительные раскладки клавиатуры*.

Голосовое управление

Принцип действия

Принцип голосового управления

Голосовое управление работает по принципу диалога между пользователем и системой Infotainment.

Пользователь произносит голосовые команды. Система Infotainment отвечает или выполняет голосовые команды.

Условия работы

- ✓ Зажигание включено
- ✓ Система Infotainment выключена

Управление

Включение голосового управления

- › Нажмите клавишу  на многофункциональном рулевом колесе.

Или:

- › Произнесите команду активации «OK Laura».

После включения отображается пиктограмма .

Подача команды

- › При включённом голосовом управлении произнесите команду.

Во время распознавания голосовой команды отображается символ .

После этого система Infotainment выполняет голосовую команду или озвучивает сообщение. Во время воспроизведения сообщения отображается пиктограмма .

После выполнения голосовой команды голосовое управление выключается.

Исправление голосовой команды

- › Во время ввода голосовой команды нажмите клавишу  на многофункциональном рулевом колесе и произнесите новую голосовую команду.

Приостановка голосового управления

За счёт приостановки доступно больше времени для ввода голосовых команд, например для поиска телефонного контакта.

- › Перетащите пальцем вверх или вниз изображение на экране системы Infotainment.

Или:

- › Произнесите голосовую команду «прерываю».

Возобновление приостановленного голосового управления

- › Нажмите клавишу  на многофункциональном рулевом колесе.

Или:

- ›  коснитесь на экране системы Infotainment.

Завершение воспроизводимого сообщения

- › Нажмите клавишу  на многофункциональном рулевом колесе.

Выключение голосового управления

- › Нажмите клавишу  на многофункциональном рулевом колесе два раза.

Или:

- › Произнесите голосовую команду «отмена» во время ввода голосовой команды.

Ограничение

Для некоторых языков системы Infotainment голосовое управление недоступно. Об этом в системе есть соответствующее указание.

Голосовые сообщения генерируются системой Infotainment. Безукоризненная чёткость произнесения, например названий улиц и городов, не всегда гарантирована.

Использование голосового управления во время телефонного разговора невозможно.

Настройки

Настройка следующих функций голосового управления осуществляется в меню **MENU** > > Голосовое управление:

- ▶ Сигналы подтверждения
- ▶ Включение/выключение использования кодового слова

Самостоятельные действия в сложных ситуациях

Запуск голосовой справки

- ▶ Когда система Infotainment ожидает голосовой команды, произнесите «Справка».

Голосовую команду «Справка» можно произносить повторно для получения дальнейших подсказок по голосовому управлению.

Просмотр справки

- ▶ Нажмите **MENU** > > .

Или:

- ▶ Когда система Infotainment ожидает голосовой команды, произнесите «Показать руководство».

Включение/выключение отображения примеров голосовых команд

После включения голосового управления система Infotainment может показывать на экране примеры голосовых команд.

- ▶ Чтобы **включить/выключить** эту функцию, нажмите **MENU** > > Голосовое управление > Отображать в системе Infotainment.

Центр управления

Обзор

Индикация центра управления

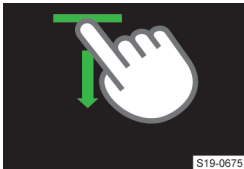

S19-0675

- ▶ Нажмите панель в верхней части экрана и протащите её вниз.

Закрытие центра управления

- ▶ Нажмите .

Или:

- ▶ Подождите 5 с.

Центр управления

Центр управления системы Infotainment можно использовать для быстрого доступа к следующим функциям.

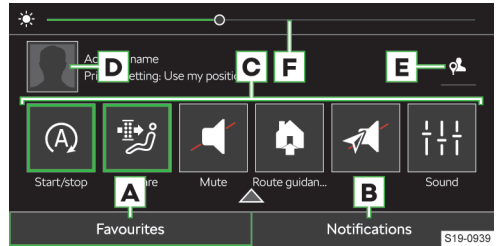

- A** Индикация и управление экранными кнопками избранных функций
- B** Отображение списка информационных сообщений
- C** Избранные функции
- D** Индикация управления учётной записью пользователя
- E** Настройка уровня защиты персональных данных
- F** Настройка подсветки приборов и переключателей

Настройка экранных кнопок избранных функций

- ▶ Чтобы **вызвать** режим редактирования, нажмите и удерживайте любую экранную кнопку предпочитаемой функции.
- ▶ Чтобы **добавить** предпочитаемую функцию, перетащите нужную функцию из верхней части экрана на экранную кнопку в нижней части.
- ▶ Для **Закрытия** режима редактирования нажмите .

Радио

Обзор

Индикация меню

- ▶ Нажмите **RADIO**.

Или:

- ▶ Нажмите **MENU** > .

Аналоговый или цифровой радиотюнер

- ▶ **A** Нажмите на эту экранную кнопку и выберите желаемый частотный диапазон.
- ▶ Коснитесь и настройте или выберите желаемую станцию.
- ▶ Нажмите .

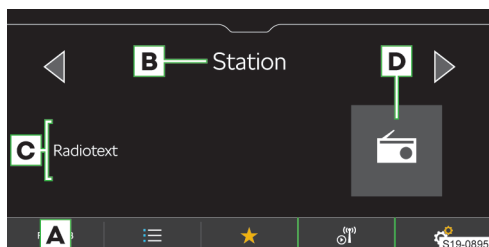

- A** Выбор источника
- B** Название станции
- C** Информация о передаваемом контенте
- D** Логотип станции
- ☰ Список доступных станций
- ★ Отображение избранного
- ⓘ Информация о станции
- 📶 Поиск станций вручную (только для AM и FM)
- ⚙️ Настройки

Список доступных станций аналогового и цифрового вещания

- › Нажмите ☰.
- ⊕ Принимаемая станция
- ★ Станция, сохранённая на одной из кнопок станций
- TR Настроена радиостанция дорожного вещания
- 📺 Станция DAB передаёт изображения, представляющие информацию о станции
- ⌚ Обновление списка станций вручную

В списке станций могут быть представлены сведения о типе передаваемых программ, а также идентификатор региональной станции.

Интернет-радио

- › **A** Нажмите на эту экранную кнопку и выберите интернет-радио.
- › Коснитесь 🔍 и настройте или выберите желаемую интернет-станцию.
- › Нажмите ⓘ.

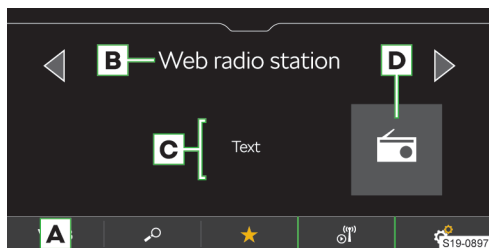

- A** Выбор источника
- B** Название станции

- C** Информация о передаваемом контенте
- D** Логотип станции
- 🔍 Список интернет-станций и подкастов.
- ★ Отображение избранного
- ⓘ Сведения о станции и о передаваемом контенте интернет-радио
- ⚙️ Настройки

Подкаст-плеер

- › **A** Нажмите на эту экранную кнопку и выберите интернет-радио.
- › Коснитесь 🔍 и настройте или выберите подкаст.
- › Нажмите ⓘ.



- A** Выбор источника
- B** Имя подкаста
- C** Информация о передаваемом контенте
- D** Логотип подкаста с пиктограммой ⓘ

- ▷ **Нажатие:** запуск воспроизведения
- ⏸ **Нажатие:** пауза
- ◀◀ **Нажатие:** перемотать назад на 15 с
- ▶▶ **Нажатие:** перемотать вперёд на 15 с
- ⓘ Показывать эпизоды воспроизводимых подкастов
- 🔍 Список веб-радиостанций и подкастов
- ★ Отображение избранного
- ⓘ Показывать информацию о подкасте
- ⚙️ Настройки

Список веб-радиостанций и подкастов

- › Нажмите 🔍.



- 🔍 Поиск веб-радиостанций и подкастов
- 📁 Веб-радиостанции и подкасты, сохранённые последними
- 📊 100 самых популярных веб-радиостанций в зависимости от языка, установленного в системе Infotainment
- 📍 Поиск и выбор подкастов
- 📁 Поиск и выбор веб-радиостанций и подкастов в зависимости от выбранной страны
- 🌐 Поиск и выбор веб-радиостанций и подкастов в зависимости от выбранного языка
- 👍 Поиск и выбор веб-радиостанций и подкастов в зависимости от выбранного жанра
- 📁 Показать список родственных подкастов в зависимости от прослушанного контента
- 📁 Показать список родственных веб-радиостанций в зависимости от прослушанного контента
- 📄 В показанных списках подкасты помечены пиктограммой 📄.

Список избранных станций и подкастов

- > В меню Радио коснитесь ★.

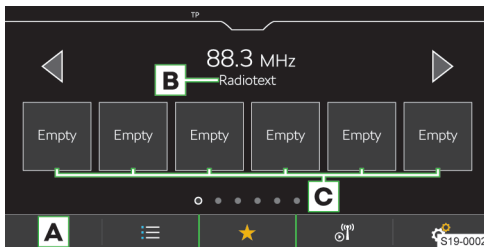

- A** Выбор источника
- B** Радиотекст
- C** Кнопки избранных станций и подкастов

Управление

Выбор станций

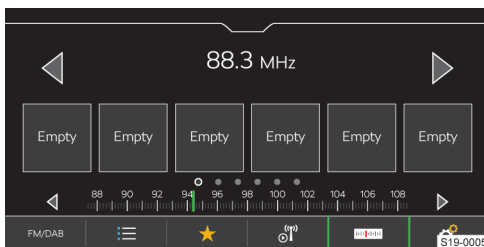

- > Нажмите < или > в верхней части экрана.

Функция сканирования

Эта функция включает для прослушивания подряд все доступные станции выбранного частотного диапазона, каждую на несколько секунд.

- > Для запуска функции сканирования 📶 > нажмите Scan.
- > Для завершения сканирования нажмите 📶.

Поиск станций вручную

Поиск вручную доступен для станций AM и FM.

- > Для индикации экранной кнопки 📶 для станций FM включите пункт меню 📶 > Дополнительные настройки > Индикация станций: > FM.
- > В меню Радио коснитесь 📶.
- > Для последовательного поиска нажмите < или > рядом со шкалой частотного диапазона.

Или:

- > Нажав и удерживая указатель прокрутки на шкале частотного диапазона, перетащите его на нужное значение.

Ограничения

- ▶ Система Infotainment поддерживает приём цифрового радио в форматах DAB и DAB+.
- ▶ Приём радиосигнала могут ограничивать многоэтажные или подземные гаражи, туннели, высотные здания или горы.
- ▶ В задних боковых стёклах находятся антенны для приёма радиосигнала.

Наклеивание на эти стёкла плёнок или металлизированных наклеек может ухудшить приём радиосигнала.

- ▶ Компания ŠKODA AUTO не несёт ответственности за доступность, правильное функционирование и передаваемую информацию службы RDS.

Настройки

Сохранение прослушиваемой станции в избранном из меню Радио

- > Нажмите и удерживайте нужную кнопку памяти для избранных станций, пока станция не сохранится.

Сохранение станции в избранном из списка доступных станций

Для частотных диапазонов AM, FM и DAB.

- > Нажмите и удерживайте строку с названием нужной станции.
- > Нажмите нужную кнопку станции.

Сохранение станций из списка интернет-станций и подкастов

Касается интернет-станций и подкастов

- › Выберите интернет-станцию в качестве источника воспроизведения.
- › Нажмите .
- › Найдите желаемую интернет-станцию или подкаст и выберите.
- › Нажмите на строку с именем желаемой станции или подкаста и удерживайте.
- › Нажмите нужную кнопку станции.



 В случае подкаста сохранение отдельных эпизодов невозможно.

Удаление избранного

- › В меню **Радио** нажмите  › *Удаление записей.*
- › Для очистки **одной** кнопки памяти для избранных станций нажмите нужную кнопку станции и подтвердите процесс удаления.
- › Для очистки **всех** кнопок памяти для избранных станций нажмите *Удалить все* и подтвердите процесс удаления.

Экранные кнопки для аналогового и цифрового радио



Для частотных диапазонов AM, FM и DAB.

Настройте вариант **переключения станций** с помощью экранных кнопок   в меню **Радио** следующим образом.

- › В меню **Радио** нажмите  › *Стрелки.*
- › Выберите вариант переключения между станциями, сохранёнными на кнопках станций, или станциями, сохранёнными в списке доступных станций.

Экранные кнопки для веб-радиостанций и подкастов

Относится к веб-радиостанциям и подкастам.

Настройте вариант **переключения станций** с помощью экранных кнопок   в меню **Радио** следующим образом.

- › В меню **Радио** нажмите  › *Стрелки.*
- › Выберите вариант переключения между станциями, сохранёнными на кнопках станций, или интернет-станциями и подкастами, прослушанными последними.

Включение/выключение приёма дорожного вещания (TP)

Для частотных диапазонов FM и DAB.

- › В меню **Радио** нажмите  › *Дорожное вещание (TP).*

Присвоение логотипа станции из памяти системы Infotainment

Для частотных диапазонов FM и DAB.

Система Infotainment позволяет присвоить логотипы, хранящиеся в памяти системы Infotainment, конкретным станциям.

- › В меню **Радио** нажмите  › *Логотипы станций.*

- › Выберите желаемую станцию и логотип.

Выключение индикации логотипа станции

Для частотных диапазонов FM и DAB.

- › В меню **Радио** нажмите  › *Логотипы станций.*
- › Выберите желаемую станцию и пункт *Без логотипа.*

Включение/выключение автоматического присвоения логотипа

Для частотных диапазонов FM и DAB.

Если эта функция включена, то при сохранении станции на одной из кнопок ей присваивается логотип станции из памяти системы Infotainment.

- › В меню **Радио** нажмите  › *Дополнительные настройки* › *Автоматический выбор логотипа станции.*

Включение/выключение приёма радиотекста

Для частотных диапазонов FM и DAB.

При включённой функции и при отображении кнопок станций будет отображаться подробная информация о передаваемом контенте прослушиваемой станции.

- › В меню **Радио** нажмите  › *Radiotext.*

Региональный логотип станции FM

Для частотного диапазона FM.

Система Infotainment позволяет использовать логотипы FM-станций с учётом конкретной страны.

- › В меню **Радио** нажмите  › *Дополнительные настройки* › *Регион логотипа станции.*
- › Выберите страну.

Включение/выключение дополнительных голосовых сообщений станции DAB

Для частотного диапазона DAB.

Если эта функция включена, то в качестве сообщений о ситуации на дорогах принимаются другие голосовые сообщения. Речь идёт, сообщения о погоде, спортивные репортажи, финансовые известия и пр.

- › В меню **Радио** нажмите  › *Дополнительные настройки* › *Дополнительные голосовые сообщения DAB.*

Включение/выключение RDS

Для частотного диапазона FM.

Этот пункт меню доступен не во всех странах.

- › В меню **Радио** нажмите  › *Дополнительные настройки* › *Система передачи данных (RDS).*

При **выключенной функции RDS** недоступны следующие пункты меню в настройках **FM-станций**.

- ▶ *Дорожное вещание (TP)*
- ▶ *Радиотекст*
- ▶ *Региональное вещание RDS*
- ▶ *Автоматическое переключение станций (AF)*

- ▶ Региональный логотип станции

Включение/выключение автоматического переключения на аналогичную станцию DAB

Для частотного диапазона DAB.

Если эта функция включена, то при потере сигнала прослушиваемой станции DAB система Infotainment автоматически настраивается на другую станцию DAB с аналогичным содержанием.

- ▶ В меню **Радио** нажмите  > *Дополнительные настройки* > *Переключение на аналогичную станцию при плохом приёме.*

Отображение станций FM-/DAB или станций FM в списке доступных станций

Для частотных диапазонов FM и DAB.

В зависимости от следующей настройки в списке доступных станций будут представлены станции выбранного частотного диапазона.

- ▶ В меню **Радио** нажмите  > *Дополнительные настройки* > *Индикация станций.*

- ▶ Выберите один из следующих пунктов меню.

▶ **FM/DAB** - в списке будут представлены доступные станции FM и DAB.

▶ **FM** - в списке будут представлены доступные станции FM.

Качество звука веб-радиостанций и подкастов

Относится к веб-радиостанциям и подкастам.

- ▶ Для настройки качества звука нажмите в меню **Радио**  > *Качество звучания.*

- ▶ Выберите низкое или высокое качество.

Установленное качество влияет на объём данных, принимаемых через соединение для приёма данных.

Качество зависит также от скорости и доступности соединения для приёма данных.

 Когда возникают пропуски воспроизведения, качество звука снижается.

Носители

На что следует обратить внимание

- ▶ Не сохраняйте важные незащищённые данные в подключённых внешних источниках. ŠKODA не принимает на себя никакую ответственность за утраченные, повреждённые или ставшие нечитаемыми файлы или подключённые носители.
- ▶ При смене или подключении нового аудиосистемы возможны внезапные колебания уровня громкости. Перед сменой или подключением аудиосистемы уменьшайте громкость.
- ▶ При подключении аудиосистемы на дисплее могут отображаться текстовые сообщения.

Эти сообщения следует принимать во внимание и при необходимости подтверждать.

- ▶ Необходимо учитывать действующее в вашей стране национальное законодательство по защите авторских прав.

Обзор

Индикация меню

- ▶ Нажмите **MEDIA**.

Или:

- ▶ Нажмите **MENU** > **Л**.

Музыкальный проигрыватель

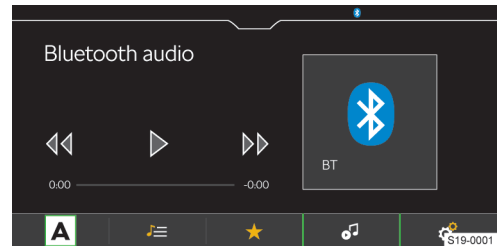

A Выбор источника

 Управление файлами/мультимедийная база данных

★ Отображение избранного

 Сведения о воспроизводимом треке

 Настройки

Видеопроектор

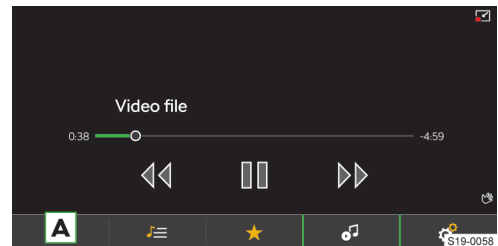

A Выбор источника

 Управление файлами/мультимедийная база данных

★ Отображение избранного

 Показать видео

 Уменьшить масштаб изображения

 Увеличить масштаб изображения

 Настройки

Управление плеером

Управление: основные функции

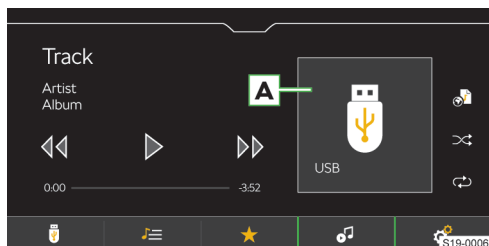

- A** Изображение альбома/пиктограмма подключённого источника
- ▶ **Нажатие:** просмотр доступных альбомов
 - ▶ **Нажатие:** запуск воспроизведения
 - ⏸ **Нажатие:** пауза
 - ⏮ **Нажатие в течение 3 секунд с начала воспроизведения:** воспроизведение предыдущего трека
 - ⏮ **Нажатие после 3 секунд с начала воспроизведения:** воспроизведение текущего трека с самого начала
 - ⏮ **Нажатие и удержание:** быстрая прокрутка трека назад
 - ▶▶ **Нажатие:** воспроизведение следующего трека
 - ▶▶ **Нажатие и удержание:** быстрая прокрутка трека вперёд

Для перехода к нужной точке трека можно также перетащить указатель шкалы времени пальцем.

Расширенное управление

- ↻ Включение/выключение повторного воспроизведения текущего трека
- ↻ Включение/выключение повторного воспроизведения текущего альбома/папки
- ⌂ Включение/выключение воспроизведения текущего альбома/папки в случайной последовательности
- 📌 Сохранение воспроизводимого трека в списке воспроизведения «Мой список воспроизведения»

Управление «Моим списком воспроизведения»

- ▶ Для отображения списка воспроизведения нажмите **☰** > **📌** > **📌**.
- ▶ Для управления списком воспроизведения коснитесь в представленном списке ↙.

При управлении списком воспроизведения доступны следующие действия.

- ▶ Управление воспроизведением.
- ▶ Изменять последовательность треков в списке, нажимая и удерживая **☰**, переместить трек на желаемое место.
- ▶ Удалять треки.

Ограничение

Доступность некоторых функций управления носителями зависит от подключённых источников, а также от используемого ПО, например, Bluetooth®.

Настройки

Управление избранным

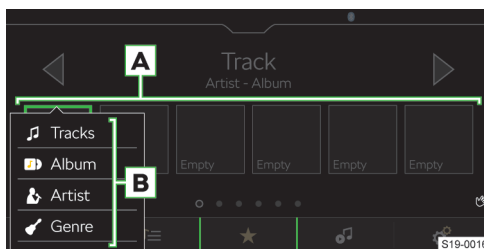

- ▶ Для **сохранения** нажмите и удерживайте желаемую экранную кнопку избранного **A**.
- ▶ Выберите одну из имеющихся в распоряжении записей в списке **B**.
- ▶ Для **удаления** нажмите в меню **Носители** **☰** > **Управление избранным**.
- ▶ Для удаления **избранной записи** коснитесь нужной записи в списке и подтвердите процесс удаления.

Или:

- ▶ Для удаления **всего избранного** коснитесь кнопки **Удалить все** и подтвердите процесс удаления.

Дорожное вещание

- ▶ Чтобы **включить/выключить** приём дорожного вещания во время воспроизведения медиафайлов, нажмите в меню **Носители** **☰** > **Дорожное вещание (TR)**.

Поддерживаемые источники и файлы

Поддерживаемые источники

Источник	Интерфейс	Тип	Спецификация	Файловая система
USB	USB 1.x; 2.x 3.x или выше с поддержкой USB 2.x	MSC	USB-накопитель HDD (без специального ПО)	VFAT FAT16 FAT32 exFAT NTFS
			USB-устройства, поддерживающие протокол USB Mass Storage	
		MTP	Устройства с опера- ционной системой Android или Windows Phone, поддержи- вающие Media Transfer Protocol	
		Apple	Устройства с опера- ционной системой iOS и протоколом iAP2	HFS+
Плеер Bluetooth®	Bluetooth®	-	Профили Bluetooth® A2DP и AVRCP (1.0 - 1.6)	-

Совместимость мобильных устройств

Сайт ŠKODA позволяет проверить, совместима ли система Infotainment с некоторыми мобильными устройствами, для которых проводилось тестирование. Эта проверка выполняется с помощью следующей ссылки или считыванием QR-кода:

<http://go.skoda.eu/compatibility>



Вся информация является случайной и носит информационный характер.

Компания ŠKODA AUTO не может гарантировать полноценную работоспособность и совместимость, например из-за обновления ПО системы Infotainment и мобильных устройств.

Поддерживаемые аудиофайлы

Формат сжатия	Тип кодека	Расширения файлов	Макс. битрейт, Кбит/с	Макс. ча- стота дис- кретиза- ции, кГц	Многоканаль- ность
MPEG	MPEG 1 Layer 2	mp2	32 - 384	32, 44, 48	Mono, Stereo, Joint Stereo
	MPEG 2 Layer 2		8 - 160	16, 22, 24	
	MPEG 1 Layer 3	mp3	32 - 320	32, 44, 48	Mono, Dual Mono, Stereo, Joint Stereo
	MPEG 2 Layer 3		8 - 160	16, 22, 24	
	MPEG 2.5 Layer 3			8, 11, 12	

Формат сжатия	Тип кодека	Расширения файлов	Макс. битрейт, Кбит/с	Макс. частота дискретизации, кГц	Многоканальность
WMA	Windows Media Audio 7	wma	6 - 192	8, 16, 22, 32, 44, 48, 96	Mono, Stereo, Joint Stereo
	Windows Media Audio 8		8 - 384		
	Windows Media Audio 9 и 9.1		8 - 768		
	Windows Media Audio 9.2		8 - 320		
	Windows Media Audio 10		32 - 768	32, 44, 48, 96	
ADTS	AAC LC	aac	16 - 2048	22, 24, 32, 44, 48	Стерео
	AAC HE			16, 22, 24, 32, 44, 48	
	AAC HEv2				
MP4	M4A LC	m4a	16 - 400	22, 24, 32, 44, 48	Стерео
	M4A HE			16, 22, 24, 32, 44, 48	
	M4A HEv2		16 - 64		
OGG	OGG-Vorbis	ogg	8 - 576	8, 11, 12, 16, 22, 24, 32, 44, 48, 96	Mono, Стерео
FLAC	FLAC	flac	-	8, 11, 12, 16, 22, 24, 32, 44, 48, 64, 88, 96, 192	Mono, Stereo, Joint Stereo
RIFF	WAV	wav	64 - 3072	8, 11, 12, 16, 22, 24, 32, 44, 48, 96	Mono, Стерео
Monkey's	Monkey's	ape	8 - 192		
SBC	Bluetooth A2DP	-	8 - 345	8, 11, 12, 16, 22, 24, 32, 44, 48	Mono, Stereo, Joint Stereo
OPUS	OPUS	opus	6 - 2000	8 - 48	Mono, Stereo, Multichanel

Файлы с защитой по технологии **DRM** и iTunes® системой Infotainment не поддерживаются.

Поддерживаемые видеофайлы

Тип кодека	Расширения файлов	Максимальная скорость битрейт [Мбит/с]
MPEG 1	mpg mpeg m1v mpv	1,5
MPEG 2	mpg mpeg ps m2v	15
MPEG 4 (H.264)	m4p mp4 m4v mp4v mov	50
MPJEG		
MPEG 4 (ISO)		

Тип кодека	Расширения файлов	Максимальная скорость битрейт [Мбит/с]
Xvid	Xvid	20
WMV9	wmv asf	50

Поддерживаемые списки воспроизведения

Тип кодека	Расширения файлов
M3U	m3u
M3U8	m3u8
PLS	pls
WPL	wpl
ASX	asx

Изображения

Обзор

Индикация меню

› Нажмите **MENU** >

Просмотр фотографий

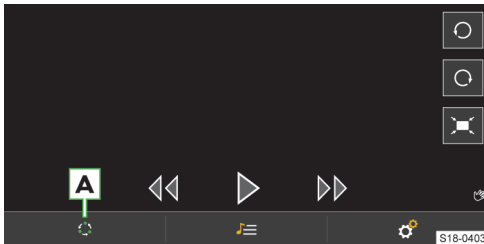

A Выбор источника

Управление файлами

Настройки

Управление

Управление с помощью экранных кнопок

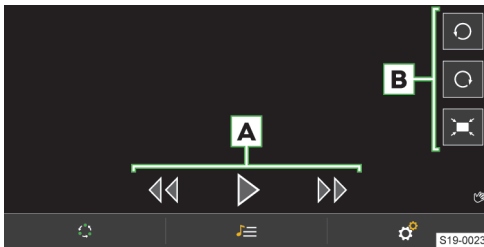

A Просмотр изображений

- ▶▶ Показать следующее изображение
- ▶◀ Показать предыдущее изображение
- ▶▶ Начать слайд-шоу

▶ Остановить слайд-шоу

B Показ изображений

▶ ◯ Повернуть влево

▶ ◯ Повернуть вправо

▶ Отобразить в исходном размере

Управление жестами



▶ Отображение следующей фотографии



▶ Отображение предыдущей фотографии



▶ Увеличение изображения

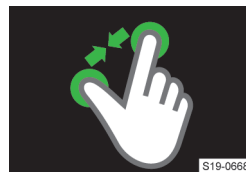

▶ Уменьшение изображения



► Поворот на 90°

Настройки

Настройка следующих функций системы выполняется в меню **MENU** > > :

- Размер изображения
- Длительность показа изображения во время слайд-шоу
- Повторение слайд-шоу

Поддерживаемые источники и файлы

Поддерживаемые источники

Источник	Интерфейс	Спецификация	Файловая система
USB	USB 1.x; 2.x 3.x или выше с поддержкой USB 2.x	USB-накопитель	VFAT FAT16 FAT32 exFAT NTFS
		HDD (без специального ПО)	

Поддерживаемые типы файлов

Тип кодека	Расширения файлов	Макс. разрешение [Мрх]
BMP	bmp	4
JPG; JPEG	jpg; jpeg	4 (Прогрессивный режим) 64
GIF	gif	4
PNG	png	4

Максимальный поддерживаемый размер изображения составляет 20 МБ.

Управление мобильными устройствами

Кибернетическая безопасность

В вашем автомобиле имеются компоненты, с помощью которых осуществляется обмен информацией и данными между автомобилем и подключённым мобильным устройством или сетью интернет.

Эти компоненты оснащены защитными механизмами, которые снижают до минимума опасность несанкционированного доступа к системам автомобиля.

Регулярные обновления программного обеспечения способствуют снижению опасности несанкционированного доступа к системам и функциям автомобиля. Обязательно учитывайте следующие указания:

- Используйте только такие носители данных, Bluetooth®-устройства и мобильные устройства, которые не содержат вредоносные данные и программы.
- Регулярно обновляйте программное обеспечение, созданное компанией ŠKODA AUTO.
Рекомендуем проводить обновление ПО систем и компонентов на сервисном предприятии.

⚠ ОСТОРОЖНО

Опасность ДТП!

Вредоносное ПО, установленное в автомобиле, может влиять на некоторые функции автомобиля и деактивировать их или перехватывать контроль над ними.

► Если автомобиль ведёт себя необычным образом, немедленно снизьте скорость или остановите автомобиль.

► Обратитесь за помощью на сервисное предприятие.

⚠ ОСТОРОЖНО

Вредоносные программы в автомобиле могут получить несанкционированный доступ к информации и данным автомобиля, или к подключённым мобильным устройствам.

Обзор

Используя управление мобильными устройствами, их можно подключать, отключать и переключать между собой.

Индикация управления мобильными устройствами

► Нажмите **MENU** > > Управление мобильным устройством.

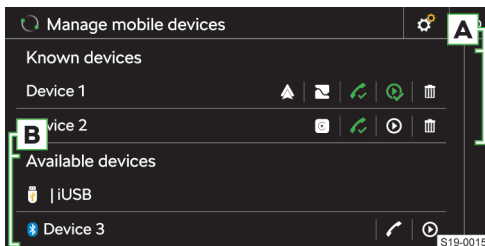

- ✓ Устройство может быть подключено через «профиль громкой связи» Bluetooth®
- ✓ Устройство подключено через «профиль громкой связи» Bluetooth®
- ⊙ Устройство может быть подключено через аудиофиль Bluetooth®

- 📶 Устройство подключено через аудиoproфиль Bluetooth®
- ▣ Удаление устройства из списка **ранее подключённых устройств**
- ▲ Устройство может быть подключено к SmartLink через Android Auto
- ▣ Устройство может быть подключено к SmartLink через Apple CarPlay
- ▣ Устройство может быть подключено к SmartLink через Apple MirrorLink
- A Подключённые/Ранее подключённые устройства
- B Доступные устройства

Ограничения в поддержке мобильных устройств и приложений

Доступность функции

Доступность некоторых функций зависит от типа мобильного устройства, а также установленных приложений.

Совместимость мобильных устройств

Сайт ŠKODA позволяет проверить, совместима ли система Infotainment с некоторыми мобильными устройствами, для которых проводилось тестирование. Эта проверка выполняется с помощью следующей ссылки или считыванием QR-кода:

<http://go.skoda.eu/compatibility>



Вся информация является случайной и носит информационный характер.

Компания ŠKODA AUTO не может гарантировать полноценную работоспособность и совместимость, например из-за обновления ПО системы Infotainment и мобильных устройств.

Bluetooth®-совместимость мобильных устройств

Из-за большого разнообразия мобильных устройств обеспечить полную Bluetooth®-совместимость с системой Infotainment невозможно. Bluetooth®-совместимость зависит от версии Bluetooth®, а также от варианта протокола Bluetooth®, используемого производителем мобильного устройства.

Приложения на мобильных устройствах

На мобильных устройствах можно устанавливать приложения, позволяющие выводить на дисплей системы Infotainment дополнительную информацию или управлять этой системой.

Из-за большого разнообразия приложений и их постоянного совершенствования доступные приложения могут работать не на всех мобильных ус-

тройствах. Компания ŠKODA AUTO не несёт ответственности за нарушения в их работе.

Объём доступных приложений и их функций зависит от типа системы Infotainment, а также от автомобиля и страны.

Информация о приложениях ŠKODA

Подробную информацию о приложениях ŠKODA можно получить на интернет-сайтах ŠKODA после считывания следующего QR-кода или ссылки.

<http://go.skoda.eu/mobile-apps>



Установление соединения

Подключение мобильного устройства к системе Infotainment

- > В мобильном устройстве найдите доступные устройства Bluetooth®.
- > Выберите модуль Bluetooth® системы Infotainment.

Имя модуля можно найти в пункте меню **MENU** > ☞ > Управление мобильным устройством > ☞ > Имя устройства.

- > Подтвердите PIN-код, при необходимости введите его и подтвердите.

Подключение системы Infotainment к несопряжённому мобильному устройству

- > Нажмите **MENU** > ☞ > Управление мобильным устройством.
- > Выберите нужное устройство из списка **доступных устройств**.
- > Выберите нужный профиль Bluetooth®.
- > Подтвердите PIN-код, при необходимости введите его и подтвердите.
- > Если к системе Infotainment подключены два устройства, выберите заменяемое устройство.

Подключение системы Infotainment к ранее подключённому мобильному устройству

- > Нажмите **MENU** > ☞ > Управление мобильным устройством.

Или:

- > Нажмите **PHONE** > ☞ > Выбор мобильного телефона.
- > Выберите нужное устройство из списка **ранее подключённых устройств**.
- > Выберите нужный профиль Bluetooth®.
- > Если к системе Infotainment подключены два устройства, выберите заменяемое устройство.

Соединение SmartLink

Система Infotainment предоставляет совместимым мобильным устройствам возможность подключения к SmartLink с помощью следующих видов соединений.

- ▲ Android Auto
- Apple CarPlay™
- MirrorLink

Мобильное устройство может быть подключено к системе Infotainment через USB-кабель или Wi-Fi, если мобильное устройство поддерживает такое соединение.

- › Подключите мобильное устройство к информационно-командной системе Infotainment с помощью USB-кабеля или выполните процедуру обнаружения и подключения Wi-Fi.
- › Нажмите пиктограмму поддерживаемого соединения.

Телефон

Обзор

Индикация меню

- › Нажмите **PHONE**.

Или:

- › Нажмите **MENU** > ↗.

I Если меню **Телефон** не отображается, проверить, подключено ли мобильное устройство.

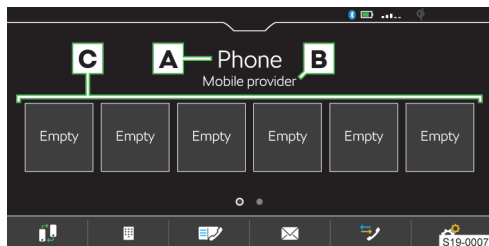

- A** Название подключённого телефона
 - ▶ **Нажатие:** просмотр списка ранее подключённых телефонов
- B** Название оператора сотовой связи
 - ▶ Если перед именами отображается символ ▶, активен роуминг.
- C** Кнопки памяти для избранных контактов
 - Замена основного телефона на дополнительный
 - Ввод номера телефона
 - Список контактов
 - Текстовые сообщения/Электронная почта
 - Списки вызовов
 - Настройки

Условия подключения телефона к системе Infotainment

- ✓ Функция Bluetooth® системы Infotainment и телефона включена.
 - Функция Bluetooth® системы Infotainment включается через пункт меню **MENU** > ⚙ > Управление мобильными устройствами > ⚙ > Bluetooth.
- ✓ Режим видимости в системе Infotainment включён.
 - Режим видимости системы Infotainment включается через пункт меню **MENU** > ⚙ > Управление мобильными устройствами > ⚙ > Видимость.
- ✓ Телефон находится в зоне действия сигнала модуля Bluetooth® системы Infotainment.
- ✓ Телефон совместим с системой Infotainment.

Управление телефоном

Ввод номера телефона

- › В меню **Телефон** нажмите ■.
- › Введите телефонный номер с помощью отображаемой цифровой клавиатуры.

I Отображаемые цифровые кнопки можно использовать и для поиска контакта. Если, например, введены цифры 32, рядом с цифровой клавиатурой отображаются контакты с последовательностью букв DA, FA, EB и Ä.

Список контактов телефона

Список телефонных контактов импортирован из подключённого основного телефона.

- › Для **просмотра** списка контактов в меню **Телефон** нажмите ■.
- › Для **поиска** по списку нажмите **Ввести контакт**.
- › Введите данные для поиска.
- › Для **установления соединения** с контактом нажмите экранную кнопку с нужным контактом.

Если у контакта есть несколько телефонных номеров, выберите нужный номер из отображаемого списка.

- › Для просмотра **подробных сведений** о контакте нажмите >.

Установление соединения с номером голосовой почты

- › В меню **Телефон** нажмите ■ > о.о.

Телефонный разговор

В зависимости от контекста телефонного разговора можно выбрать следующие функции:

- Завершение установления соединения/отклонение входящего вызова/завершение вызова
- ✓ Приём входящего вызова/возврат к удерживаемому вызову

- ✎/🔇 Включение/выключение сигнала вызова
 - 🔇 Удержание вызова
 - 🔇/🔊 Включение/выключение микрофона
 - 👤 Просмотр подробной информации о вызывающем абоненте
 - 📧 Отклонение входящего вызова посредством SMS-сообщения
 - 📞 Приём входящего вызова от другого абонента во время разговора с первым абонентом. Если принять этот вызов, разговор с первым абонентом закончится.
- Чтобы **переключить звук разговора с динамиков на телефон**, нажмите в меню **Телефон** 📞 > *Громкая связь*.
 - Чтобы **переключить звук разговора с телефона на динамики**, нажмите 📞.

Разговор в режиме конференции

Разговор в режиме конференции – это совместный телефонный разговор минимум между тремя и максимум шестью собеседниками.

- Во время разговора/конференции вызовите следующего собеседника.

Или:

- Примите новый входящий посредством нажатия 📞.
- Чтобы **начать** разговор в режиме конференции, нажмите 📞.

Во время разговора в режиме конференции в зависимости от контекста можно выбрать следующие функции:

- 🔇 Удержание конференции, временный выход из неё (конференция продолжается в фоновом режиме)
- 📞 Возврат к проходящей конференции
- 🔇/🔊 Включение/выключение микрофона
- 🔴 Окончание конференции
- 👤 Просмотр подробной информации о разговоре в режиме конференции

На экране подробной информации о разговоре в режиме конференции в зависимости от подключённого телефона можно выбрать следующие функции:

- 👤 Просмотр подробной информации об участнике конференции
- 🔴 Завершение разговора с участником конференции
- 👤📞 Разговор с одним из участников за пределами конференции

Отправка текстового сообщения

- В меню **Телефон** нажмите 📧 > 📧 *Сообщения* > 📧 *Новое SMS*.
- Напишите текстовое сообщение и подтвердите, будет отображён текст сообщения.

- Текстовое сообщение можно редактировать, прикоснувшись к области текста в окне.
- Найдите или выберите получателя сообщения.
- Добавьте получателя или подтвердите выбор.
- Нажмите экранную кнопку *Отправить*.

Просмотр полученных текстовых сообщений

- В меню **Телефон** нажмите 📧 > 📧 *Сообщения* > 📧 или 📧.
- Принятые сообщения отображаются в виде отдельных сообщений или сгруппированными в диалог в зависимости от следующей настройки. Чтобы **включить/выключить индикацию сообщений в диалоге**, в меню **Телефон** нажмите 📞 > *Отображение сообщений в виде цепочки*.
- Для того чтобы **включить/выключить графическое указание** о приёме нового сообщения, в меню **телефон** 📞 > нажмите *Уведомления о новых сообщениях*.

📘 Система Infotainment позволяет зачитывать текстовое сообщение в зависимости от контекста настроенным в системе голосом, для чего нужно нажать 🗨.

Отправка электронной почты

- В меню **Телефон** 📧 > 📧 нажмите *Электронные письма* > 📧 *Новое электронное письмо*.
- Напишите электронное письмо и подтвердите, на экране появится текст письма. Текст можно редактировать, прикоснувшись к области текста в окне.
- Найдите или выберите получателя письма.
- Добавьте получателя или подтвердите выбор.
- Введите тему письма.
- Нажмите экранную кнопку *Отправить*.

Отображение полученного электронного письма

- В меню **Телефон** 📧 > 📧 нажмите *Электронные письма* > 📧.
- Выберите нужное электронное письмо.
- Чтобы **включить/выключить графическую индикацию** о получении нового письма, нажмите в меню **Телефон** 📞 > *Уведомления о новых сообщениях*.

Настройки функций телефона в системе Infotainment

Способы соединения телефона и системы Infotainment

В зависимости от количества телефонов, подключённых к системе Infotainment в данный момент, подключение телефона осуществляется следующим образом:

- ▶ **Нет телефонов** – телефон подключается в качестве основного.
- ▶ **Один телефон** – телефон подключается в качестве дополнительного.
- ▶ **Два телефона** – выберите заменяемый телефон.
- ▶ Для переключения между основным и дополнительным телефоном в меню **Телефон** нажмите **⌘**.

Подключение телефона к системе Infotainment

- ▶ Найдите в телефоне доступные устройства Bluetooth®.
- ▶ Выберите модуль Bluetooth® системы Infotainment.
Имя модуля можно найти в пункте меню **MENU** > **⌘** > **Управление мобильным устройством** > **⌘** > **Имя устройства**.
- ▶ Подтвердите PIN-код, при необходимости введите его и подтвердите.

Подключение системы Infotainment к несопряжённому телефону: нет подключённых телефонов

- ▶ Нажмите **PHONE**.

Или:

- ▶ Нажмите **MENU** > **⌘**.
- ▶ Следуйте указаниям на экране системы Infotainment.

Подключение системы Infotainment к несопряжённому телефону: подключён один другой телефон

- ▶ Нажмите **MENU** > **⌘** > **Управление мобильным устройством**.
- ▶ Выберите нужное устройство из списка **доступных устройств**.
- ▶ Выберите нужный профиль Bluetooth®.
- ▶ Подтвердите PIN-код, при необходимости введите его и подтвердите.

Телефон подключается в качестве дополнительного.

Или:

- ▶ Если к системе Infotainment подключены два телефона, выберите заменяемый телефон.

Подключение системы Infotainment к ранее сопряжённому телефону

- ▶ Нажмите **MENU** > **⌘** > **Управление мобильными устройствами**.

Или:

Нажмите **PHONE** > **⌘** > **Выбрать мобильный телефон**.

- ▶ Выберите нужное устройство из списка **ранее подключённых устройств**.

Телефон подключается в качестве дополнительного.

Или:

- ▶ Если к системе Infotainment подключены два телефона, выберите заменяемый телефон.

Управление кнопками памяти для избранных контактов

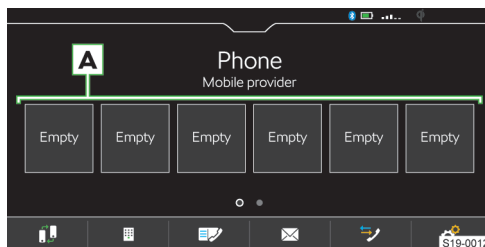

- ▶ Для **сохранения** нажмите и удерживайте желаемую кнопку станции **A**.
- ▶ Из отображаемого списка выберите нужный контакт.
- ▶ Если у контакта есть несколько телефонных номеров, выберите нужный номер.
- ▶ Чтобы **вызвать меню для удаления**, нажмите в меню **Телефон** > **⌘** > **Управление избранным**.
- ▶ Для очистки **одной** кнопки памяти нажмите нужную запись в списке и подтвердите процесс удаления.

Или:

- ▶ Для удаления **всех** кнопок памяти нажмите **Удалить все** и подтвердите удаление.

Импорт телефонных контактов

После первого подключения основного телефона к системе Infotainment начинается импорт контактов в память этой системы.

В систему Infotainment можно импортировать до 5000 телефонных контактов с их изображениями. У каждого контакта может быть до 5 телефонных номеров.

В зависимости от типа телефона может потребоваться подтверждение импорта.

Обновление телефонных контактов

При повторном подключении мобильного телефона к системе Infotainment выполняется **автоматическое** обновление списка.

- ▶ Для обновления списка в **ручном режиме** в меню **Телефон** > **⌘** > нажмите **Импорт контактов**.

Сортировка контактов в телефонной книге

- ▶ В меню **Телефон** > **⌘** > нажмите **Сортировать по** и выберите вид сортировки.

Сигнал вызова

Для некоторых телефонов использование сигнала вызова телефона невозможно, вместо него используется сигнал вызова системы Infotainment.

› Для настройки сигнала вызова системы **Infotainment** в меню **Телефон** ☎ › нажмите *Выбор мелодии звонка*.

› Выберите сигнал вызова.

Номер голосовой почты

› Для настройки номера ящика голосовой почты в меню **Телефон** ☎ › нажмите *Номер голосовой почты*.

› Введите номер ящика голосовой почты.

Включение/выключение графического извещения о приёме нового сообщения/электронной почты

При включении этой функции о приёме нового сообщения/электронной почты сигнализирует символ нового сообщения в строке состояния, а также в экранной кнопке сообщений.

› В меню **Телефон** ☎ › нажмите *Уведомления о новых сообщениях*.

Параллельные разговоры

Для некоторых стран.

В зависимости от подключённого телефона существует возможность, поддерживая текущий разговор, принять другой входящий вызов.

› Чтобы включить параллельные разговоры, в главном меню **Телефон** нажмите ☎ › *Групповой вызов*.

Wi-Fi

Просмотр доступных точек доступа

Просмотр доступных точек доступа

› Нажмите **MENU** › ☎ › *Wi-Fi* › *Wi-Fi*.

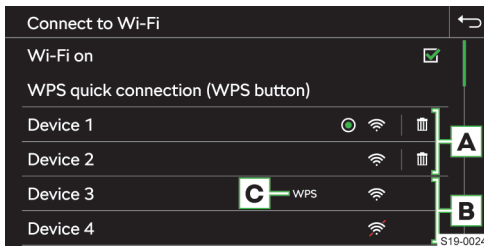

A Ранее подключённые точки доступа

B Доступные точки доступа

C Точка доступа поддерживает соединение посредством WPS

⊙ Подключённая точка доступа

■ Удалить информацию о подключении к точке доступа

📶 Сила сигнала Wi-Fi точки доступа

📶 Сигнал Wi-Fi точки доступа не обнаружен

Принцип действия

Технология Wi-Fi может быть использована для соединения с Интернетом или для подключения к SmartLink.

К точке доступа системы Infotainment можно подключить до 8 мобильных устройств. Одновременно система Infotainment может быть соединена с другой точкой доступа.

› Для отображения списка подключённых мобильных устройств нажмите **MENU** › ☎ › *Wi-Fi* › Система Infotainment в качестве точки доступа › Подключённые устройства.

Настройки

Подключение мобильного устройства к точке доступа Infotainment

› Включите точку доступа Wi-Fi системы Infotainment в меню **MENU** › ☎ › *Wi-Fi* › Infotainment как точка доступа › *Использовать как точку доступа*.

› Включите в мобильном устройстве Wi-Fi.

› В списке доступных устройств Wi-Fi найдите систему Infotainment.

Имя системы Infotainment можно узнать через меню **MENU** › ☎ › *Wi-Fi* › Infotainment как точка доступа › *Имя сети*.

› Выберите точку доступа системы Infotainment и введите необходимый пароль.

Пароль для подключения к точке доступа Infotainment можно найти в пункте меню **MENU** › ☎ › *Wi-Fi* › Infotainment как точка доступа › *Ключ сети*.

› Подтвердите подключение.

Подключение системы Infotainment к точке доступа мобильного устройства

› Включите Wi-Fi-модуль системы Infotainment в пункте меню **MENU** › ☎ › *Wi-Fi* › *Wi-Fi* › *Wi-Fi* включён.

› Выберите нужную точку доступа из списка доступных.

› Введите пароль для подключения к мобильному устройству.

i Система Infotainment сохраняет пароли подключённых ранее точек доступа.

Уровень безопасности точки доступа Infotainment

Уровень безопасности установлен на WPA2 и не может быть изменён.

Включение/выключение передачи данных между системой Infotainment и подсоединённым мобильным устройством

› Для включения/выключения передачи данных нажмите **MENU** › ☎ › *Wi-Fi* › Система Infotainment в качестве точки доступа › Соединённые устройства › ☎.

Изменение имени точки доступа Infotainment

- ▶ Нажмите **MENU** >  > *Wi-Fi* > Система Infotainment в качестве точки доступа > Имя сети.
- ▶ Введите и подтвердите имя.

Изменение пароля для подключения к точке доступа Infotainment

Пароль должен состоять не менее чем из 12 и не более чем из 63 знаков:

- ▶ Нажмите **MENU** >  > *Wi-Fi* > Infotainment как точка доступа > Ключ сети.
- ▶ Введите и подтвердите пароль.

Быстрое подключение системы Infotainment к точке доступа мобильного устройства

- ▶ Включите во внешнем устройстве точку доступа, включите видимость, и активируйте вариант установки соединения посредством WPS.
- ▶ Нажмите **MENU** >  > *Wi-Fi* > *Wi-Fi*: > Быстрое соединение WPS (кнопка WPS).



Автоматическое подключение WPS

- ▶ Нажмите **MENU** >  > *Wi-Fi* > Быстрое подключение к системе Infotainment.
- ▶ Активируйте в мобильном устройстве вариант соединения посредством WPS.
- ▶ Дождитесь установления соединения, подтвердите выводимые сообщения.

Подключение WPS в ручном режиме

- ▶ Активируйте в мобильном устройстве вариант соединения посредством WPS-PIN.

На дисплее мобильного устройства появится WPS-PIN для подключения к Infotainment.

- ▶ Нажмите **MENU** >  > *Wi-Fi* > Быстрое подключение к системе Infotainment >  > WPS-PIN.
- ▶ В системе Infotainment введите и подтвердите WPS-PIN.
- ▶ Дождитесь установления соединения, подтвердите выводимые сообщения.

Автоматическое подключение посредством QR-кода

- ▶ Нажмите **MENU** >  > *Wi-Fi* > Быстрое соединение с системой Infotainment.
- ▶ Активируйте в мобильном устройстве вариант соединения посредством QR-кода.
- ▶ С помощью мобильного устройства отсканируйте QR-код на экране системы Infotainment.
- ▶ Дождитесь установления соединения, подтвердите выводимые сообщения.

Советы по установлению надёжного соединения

-  Включайте только подключаемую точку доступа, а остальные точки доступа выключайте.

- ▶ Неиспользуемые точки доступа удалите. При этом время, необходимое для установления соединения, сокращается.
- ▶ Для некоторых точек доступа процесс соединения продолжается дольше, поэтому дождитесь окончания этого процесса.
- ▶ В случае прерывания процесса соединения снова выполните поиск доступных точек доступа и повторите процесс соединения.

Функциональные ограничения

Система Infotainment может быть соединена только с точкой доступа с уровнем безопасности WPA2.

Ограничение на подключение к Wi-Fi
В некоторых странах подключение к Wi-Fi законодательно ограничено. При пересечении границы соответствующей страны соединение с мобильным устройством, подключённым через Wi-Fi, может быть прервано или ограничено.

 Запросите информацию о законодательных ограничениях специфичных для страны въезда. При необходимости принудительно отключите Wi-Fi.

SmartLink**Принцип действия**

SmartLink позволяет выводить на экран системы Infotainment сертифицированные приложения подключённого мобильного устройства и управлять ими.

Наличие сертификации может быть задано в качестве условия при установке самого последнего обновления приложения SmartLink.

Приложения используются, напр., для ведения по маршруту, телефонной связи, прослушивания музыки и пр.

Мобильное устройство может быть подключено через USB-кабель или Wi-Fi.

Поддерживаемые типы соединений

SmartLink поддерживает следующие типы соединений.

- ▶ Android Auto
- ▶ Apple CarPlay™
- ▶ MirrorLink

Виды соединения SmartLink**Меню SmartLink**

- ▶ Нажмите **MENU** > .



- A** Ранее подключённое устройство
- B** Устройство, подключённое в настоящее время
- ⌚ Отображение информации SmartLink
- ⊗ Прерывание активного соединения
- 🎵 Прерывание активного соединения
- ⚙️ Настройки меню SmartLink

Android Auto

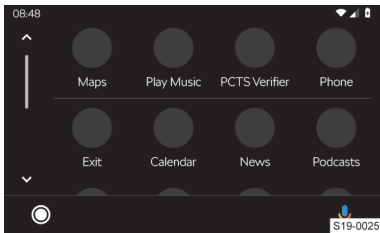

- ⦿ Обзор активных приложений, телефонных разговоров, принятых текстовых сообщений и пр.
- 🗣️ Включение голосового управления (Google Voice)

Apple CarPlay™

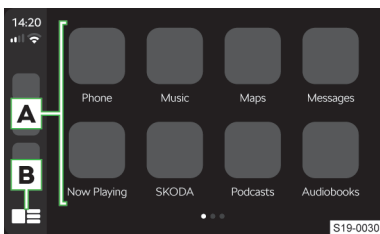

- A** Список доступных приложений
- B** В зависимости от продолжительности нажатия
 - ▶ **Нажатие** – возврат в меню Apple CarPlay
 - ▶ **Удерживание** – включение голосового управления (Siri)

MirrorLink

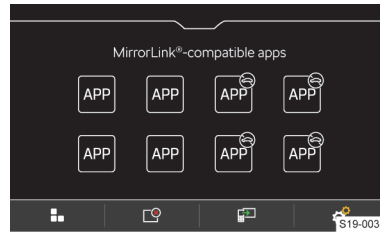

- ⦿ Управлять приложениями во время движения невозможно.
- Возврат в меню SmartLink
- 📁 Список текущих приложений
- 📄 Индикация последнего активного приложения в подключённом внешнем устройстве
- ⚙️ Настройки

Условия подключения

Общие условия подключения

- ✓ Мобильное устройство поддерживает тип соединения SmartLink Android Auto, Apple CarPlay или MirrorLink.
- ✓ Мобильное устройство, а также тип соединения SmartLink поддерживаются на данном рынке.
- ✓ В случае нескольких подключённых мобильных устройств каждое мобильное устройство должно быть «разблокировано».

Условия для использования Android Auto

- ✓ Подключаемое устройство должно поддерживать соединение Android Auto.
 - Со списком устройств, регионов и приложений, поддерживающих соединение Android Auto, можно ознакомиться на сайтах Google, Inc..
- ✓ В мобильном устройстве установлено приложение Android Auto.
- ✓ Для некоторых приложений необходимо, чтобы в мобильном устройстве была активирована передача данных.
- ✓ Первое соединение мобильного устройства выполняйте на неподвижном автомобиле.

Условия для использования Apple CarPlay

- ✓ Подключаемое устройство должно поддерживать соединение Apple CarPlay.
 - Со списком устройств, регионов и приложений, поддерживающих соединение Apple CarPlay, можно ознакомиться на сайтах Apple Inc.
- ✓ Голосовое управление Siri включено.

- ✓ В мобильном устройстве активирована передача данных.

Условия для использования MirrorLink

- ✓ Подключаемое устройство должно поддерживать соединение MirrorLink.

Со списком устройств, регионов и приложений, поддерживающих соединение MirrorLink, можно ознакомиться на сайтах Car Connectivity Consortium®.

- ✓ В мобильном устройстве установлено приложение MirrorLink.
- ✓ Для некоторых приложений необходимо, чтобы в подключённом устройстве была активирована передача данных.

Управление

Управление текущим приложением MirrorLink

- Индикация экранных кнопок управления снизу
- Индикация экранных кнопок управления сверху
- ☰ Возврат в меню MirrorLink

Ограничение

Ограничение на подключение к Wi-Fi

В некоторых странах подключение к Wi-Fi законодательно ограничено. При пересечении границы соответствующей страны соединение с мобильным устройством, подключённым через Wi-Fi, может быть прервано или ограничено.

ℹ Запросите информацию о законодательных ограничениях специфичных для страны въезда. При необходимости принудительно отключите Wi-Fi.

Ограничение приложений SmartLink во время движения

Из соображений безопасности управление некоторыми приложениями SmartLink во время движения невозможно или ограничено.

Ограничение функции навигации

Если ведение по маршруту осуществляется системой Infotainment, то при запуске навигационного приложения в Apple CarPlay навигация в системе Infotainment выключается.

Если ведение по маршруту осуществляется в приложении Apple CarPlay, то оно прекращается при запуске ведения по маршруту в системе Infotainment.



Настройки SmartLink

Соединение Apple CarPlay через USB

- › Включите систему Infotainment.

- › Включите мобильное устройство.
- › Подключите мобильное устройство к переднему входу USB.
- › Выберите соединение с помощью Apple CarPlay.

Соединение Apple CarPlay посредством Wi-Fi через систему Infotainment

- › Включите в мобильном устройстве Apple Bluetooth® и видимость.
- › Нажмите **MENU** >  > Управление мобильным устройством.
- › В открывшемся списке выберите нужное устройство с символом .
- › Следуйте инструкциям на экране Infotainment и подтвердите сопряжение Bluetooth®.
- › Если к системе Infotainment подключено другое устройство, выберите заменяемое устройство.

Соединение Apple CarPlay посредством Wi-Fi через мобильное устройство

Для установления соединения должны быть выполнены следующие условия.

- ✓ Версия iOS не ниже 9.
- ✓ Через SmartLink не подключено никакое другое мобильное устройство.
- ✓ В системе Infotainment активированы Wi-Fi и Bluetooth®.

- › Включите в мобильном устройстве функцию CarPlay.

- › Удерживайте нажатой клавишу  на многофункциональном рулевом колесе.

На экране системы Infotainment появляется сообщение о соединении с обозначением блока Bluetooth® системы Infotainment.

- › Найдите в телефоне доступные устройства Bluetooth®.

- › Выберите модуль Bluetooth® системы Infotainment.

- › При необходимости подтвердите PIN.

- › Выберите на экране системы Infotainment тип соединения Apple CarPlay.



Apple CarPlay - разрыв соединения

- › В меню Apple CarPlay нажмите экранную кнопку «ŠKODA».
- › Нажмите .

Соединение Android Auto через USB

- › Включите систему Infotainment.
- › Включите мобильное устройство.
- › Подключите мобильное устройство к переднему входу USB.
- › Выберите соединение посредством Android Auto.

Соединение Android Auto посредством Wi-Fi через систему Infotainment

- › Нажмите **MENU** >  >  > Мобильные устройства.

- › Выберите нужное устройство из списка **доступных устройств**.
- › Выберите профиль громкой связи Bluetooth®.
- › Подтвердите PIN-код (при необходимости введите и подтвердите).
- › Если с системой Infotainment соединено другое устройство, выберите то, которое следует заменить.
- › Выберите в списке **знакомых устройств** необходимое устройство с символом **A**.

Соединение Android Auto посредством Wi-Fi через мобильное устройство

Для установления соединения должны быть выполнены следующие условия.

- ✓ Версия Android не ниже 5.
- ✓ Через SmartLink не подключено никакое другое мобильное устройство.
- ✓ В системе Infotainment активированы Wi-Fi и Bluetooth®.
- › Найдите в телефоне доступные устройства Bluetooth®.
- › Выберите модуль Bluetooth® системы Infotainment.
- › При необходимости подтвердите PIN.
- › Выберите на экране системы Infotainment тип соединения Android Auto.



Android Auto - разрыв соединения

- › Нажмите в меню Android Auto  > «Return to SKODA».
- › Нажмите .

Соединение MirrorLink через USB

- › Включите систему Infotainment.
- › Включите мобильное устройство.
- › Подключите мобильное устройство к переднему входу USB.
- › Выберите соединение посредством MirrorLink.

MirrorLink - разрыв соединения

- › В меню MirrorLink нажмите .
- › Нажмите .

Переход к другому устройству/типу подключения

Система Infotainment позволяет переходить на другие подключённые устройства или типы подключения.

- › Нажмите **MENU** > .
- › Выберите необходимое устройство или тип подключения.

Система Infotainment Amundsen

Обзор системы Infotainment

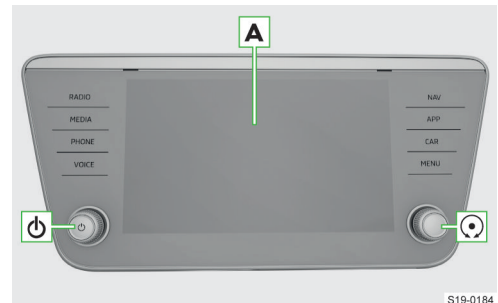

- A** Сенсорный экран
- D** Левый поворотный регулятор
 - ▶ **Нажатие:** включение/выключение системы Infotainment
 - ▶ **Вращение:** регулировка громкости
- E** Правый поворотный регулятор
 - ▶ **Нажатие:** подтверждение пункта меню
 - ▶ **Вращение:** выбор пункта меню/установка значения

RADIO Меню **Радио**

MEDIA Меню **Носители**

PHONE Меню **Телефон**

VOICE Голосовое управление

NAV Меню **Навигация**

APP Меню **SmartLink**

CAR Информация о настройках автомобиля

MENU обзор меню системы Infotainment

Система

Ограничения

Из соображений безопасности управление некоторыми функциями системы Infotainment во время движения невозможно или ограничено.

Система Infotainment указывает на это сообщением на экране.

Основные настройки

Настройка основных функций

Настройка следующих функций системы Infotainment осуществляется в меню **MENU** > .

- ▶ Время и дата
- ▶ Язык

- ▶ Единицы измерения
- ▶ Восстановление заводских настроек

Настройки звука

Настройка звука системы Infotainment осуществляется в меню MENU > .

Можно настроить следующие пункты меню:

- ▶ Настройка эквалайзера
- ▶ Настройка динамического диапазона громкости
- ▶ Настройка громкости для отдельных функций системы Infotainment

Громкость можно настроить, например, для следующих пунктов меню:

- ▶ Громкость команд голосового управления
- ▶ Настройка максимальной громкости при включении системы Infotainment
- ▶ Регулировка громкости в зависимости от скорости
- ▶ Настройка выключения громкости в системе Infotainment при включении системы помощи при парковке

В зависимости от комплектации доступны следующие дополнительные настройки звука:

- ▶ Настройка пространственного звучания
- ▶ Настройка аудиопрофиля в соответствии с жанром
- ▶ Настройка громкости сабвуфера

Мастер конфигурирования

Мастер конфигурирования помогает при настройке некоторых функций системы Infotainment.

Мастер конфигурирования отображается автоматически, если включено зажигание и после включения системы Infotainment имеется не менее двух ненастроенных пунктов меню.

- ▶ Чтобы **отключить эту автоматическую индикацию**, при отображении мастера конфигурирования нажмите *Больше не показывать*.
- ▶ Чтобы **включить эту индикацию вручную**, нажмите MENU >  > Мастер конфигурирования.

Настройка меню HOME

- ▶ Чтобы **открыть другую страницу** меню HOME, нажмите на экран двумя пальцами и протасайте влево или вправо.

Чтобы **добавить предпочитаемое меню**, действуйте следующим образом:

- ▶ Нажмите пустую экранную кнопку.

Или:

- ▶ Нажмите и удерживайте занятую экранную кнопку и затем нажмите пустую экранную кнопку.
- ▶ Выберите меню с нужным размером экранной кнопки.

- ▶ Нажмите X, чтобы выйти из режима редактирования.

Чтобы **удалить предпочитаемое меню**, действуйте следующим образом:

- ▶ Нажмите и удерживайте занятую экранную кнопку.
- ▶ Нажмите .
- ▶ Нажмите X, чтобы выйти из режима редактирования.

Настройка меню MENU

Расположение экранных кнопок в меню MENU можно скорректировать следующим образом.

- ▶ Нажмите и удерживайте нужную экранную кнопку, пока она не станет подвижной.
- ▶ Перетащите экранную кнопку на другое место.

Возможные проблемы и их устранение

Система Infotainment не реагирует

Если система Infotainment не реагирует, перезапустите её следующим образом:

- ▶ Нажмите и удерживайте  более 10 с.
- ▶ Дождитесь завершения перезапуска.

Обновление ПО системы

Обновление ПО системы рекомендуем поручать специалистам сервисного предприятия.

Обновление ПО системы обеспечивает оптимальную работу системы Infotainment, например совместимость с новыми телефонами.

Определение версии ПО системы

- ▶ Нажмите MENU >  > Информация о системе.

Экран

Обзор

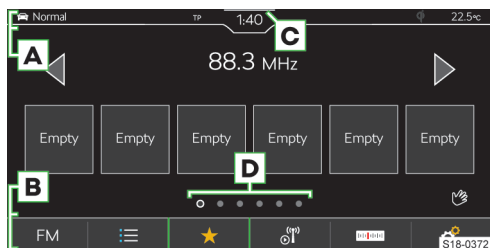

A Строка состояния

B Панель с экранными кнопками отображаемого меню

C Индикация центра управления

D Другие страницы данного меню

Управление

ⓘ УВЕДОМЛЕНИЕ

Опасность повреждения экрана!

- ▶ Управление функциями на экране системы Infotainment осуществляется лёгкими прикосновениями пальцев.

Сенсорное управление в принципе такое же, как на мобильном телефоне.

Система Infotainment отличается следующими способами управления.

Перетаскивание двумя пальцами вверх или вниз

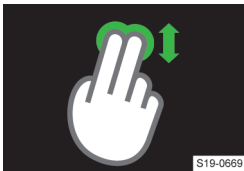

S19-0669

- ▶ Быстрый просмотр списка контактов
- ▶ Изменение режима отображения карты 2D/3D

Перетаскивание двумя пальцами влево или вправо

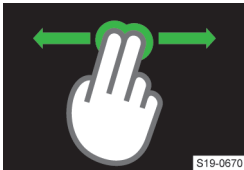

S19-0670

- ▶ Переход к следующей странице меню HOME

Растягивание двумя пальцами



S19-0667

- ▶ Увеличение изображения
- ▶ Приближение карты

Стягивание двумя пальцами



S19-0668

- ▶ Уменьшение изображения
- ▶ Отдаление карты

Поворот двумя пальцами



S19-0666

- ▶ Поворот изображения
- ▶ Поворот карты

Бесконтактное управление жестами

Некоторыми меню системы Infotainment, отмеченными пиктограммами , можно управлять с помощью жестов.



S19-0663

- ▶ Для такого управления нужно медленно водить рукой из стороны в сторону на уровне около 8 см над нижним краем экрана.

В зависимости от настройки распознанный жест может подтверждаться звуковым сигналом или анимацией.

Просмотр справки по управлению

- ▶ Нажмите MENU > ⓘ > 

Настройки

Настройка следующих основных функций экрана осуществляется в меню MENU >  > Экран.

- ▶ Уровень яркости экрана
- ▶ Выключение экрана
- ▶ Индикация времени
- ▶ Сигналы подтверждения и анимация

Клавиатура системы Infotainment

Обзор клавиатуры

Расположение символов клавиатуры зависит от выбранного языка системы Infotainment.

В системе Infotainment в зависимости от контекста применяются следующие типы клавиатуры.

- ▶ Буквенно-цифровая
- ▶ Цифровая
- ▶ Клавиатура для ввода
- ▶ Клавиатура для поиска

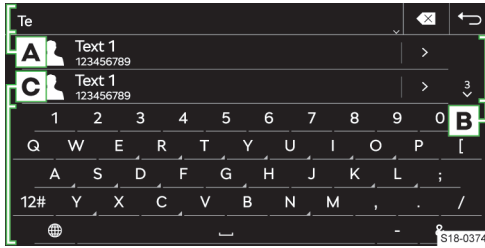

Пример клавиатуры

- A** Строка ввода
- ▶ Удаление символа перед курсором
 - ▶ **Нажатие:** удаление последнего символа
 - ▶ **Нажатие и удержание:** удаление всех символов подряд
 - ▶ Показать экранные кнопки для перемещения курсора в строке ввода
 - ▶ Перемещение курсора влево
 - ▶ Перемещение курсора вправо
- B** Найденные записи
- ▶ Отображение списка
- C** Экранные кнопки клавиатуры
- ▶ Перейти к написанию строчными буквами
 - ▶ Перейти к написанию первых букв заглавными, а последующих строчными
 - ▶ Перейти к написанию заглавными буквами
 - ▶ **ABC/ABV** Для смены языка клавиатуры
 - ▶ **12#** Для переключения на цифровую и символьную клавиатуру
 - ▶ **1/2/2/2** Перейти к другим вариантам символов
 - ▶ Показать дополнительные языки клавиатуры
 - ▶ Ввод пробела
 - ▶ Следующая строка
 - ▶ **Нажатие и удержание:** отображение других вариантов символов
 - ▶ Показ введённого пароля
 - ▶ Подтверждение введённых символов

Цифровая клавиатура

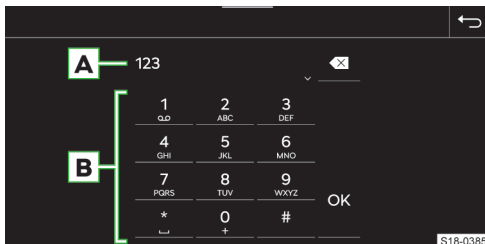

Пример клавиатуры

- A** Строка ввода
- ▶ Удаление символа перед курсором
 - ▶ **Нажатие:** удаление последнего символа
 - ▶ **Нажатие и удержание:** удаление всех символов

- B** Экранные кнопки клавиатуры
- ▶ Подтверждение введённых символов
 - ▶ Если позволяет контекст, можно вводить буквенно-цифровые символы, нажав и удерживая ту или иную экранную кнопку с цифрой.

Управление

Клавиатура системы Infotainment служит для ввода символов, букв и цифр.

Клавиатура **появляется автоматически**, когда система Infotainment требует ввода символов.

Поиск

При вводе символов осуществляется поиск соответствующих записей.

Искомую запись можно вводить с диакритическими знаками.

На клавиатуре имеются только те символы, которые соответствуют сохранённым записям.

▶ Для просмотра найденных записей нажмите .

Отображение дополнительных языков клавиатуры

Для использования дополнительных языков клавиатуры сначала следует настроить нужные языки.

▶ Нажимайте или символ флага, пока не появится клавиатура с нужным языком.

Другие варианты символов

▶ Нажмите и удерживайте кнопку с символом .

▶ Выберите нужный символ.

Настройка дополнительных языков клавиатуры

▶ Нажмите **MENU** > > *Дополнительные раскладки клавиатуры*.

Голосовое управление

Принцип действия

Принцип голосового управления

Голосовое управление работает по принципу диалога между пользователем и системой Infotainment.

Пользователь произносит голосовые команды. Система Infotainment отвечает или выполняет голосовые команды.

Условия работы

- ✓ Зажигание включено
- ✓ Система Infotainment выключена

Управление

Включение голосового управления

- › Нажмите клавишу  на многофункциональном рулевом колесе.

Или:

- › Произнесите команду активации «OK Laura».

После включения отображается пиктограмма .

Подача команды

- › При включённом голосовом управлении произнесите команду.

Во время распознавания голосовой команды отображается символ .

После этого система Infotainment выполняет голосовую команду или озвучивает сообщение. Во время воспроизведения сообщения отображается пиктограмма .

После выполнения голосовой команды голосовое управление выключается.

Исправление голосовой команды

- › Во время ввода голосовой команды нажмите клавишу  на многофункциональном рулевом колесе и произнесите новую голосовую команду.

Приостановка голосового управления

За счёт приостановки доступно больше времени для ввода голосовых команд, например для поиска телефонного контакта.

- › Перетащите пальцем вверх или вниз изображение на экране системы Infotainment.

Или:

- › Произнесите голосовую команду «прерываю».

Возобновление приостановленного голосового управления

- › Нажмите клавишу  на многофункциональном рулевом колесе.

Или:

- ›  коснитесь на экране системы Infotainment.

Завершение воспроизводимого сообщения

- › Нажмите клавишу  на многофункциональном рулевом колесе.

Выключение голосового управления

- › Нажмите клавишу  на многофункциональном рулевом колесе два раза.

Или:

- › Произнесите голосовую команду «отмена» во время ввода голосовой команды.

Ограничение

Для некоторых языков системы Infotainment голосовое управление недоступно. Об этом в системе есть соответствующее указание.

Голосовые сообщения генерируются системой Infotainment. Безукоризненная чёткость произнесения, например названий улиц и городов, не всегда гарантирована.

Использование голосового управления во время телефонного разговора невозможно.

Настройки

Настройка следующих функций голосового управления осуществляется в меню **MENU** >  > Голосовое управление:

- ▶ Сигналы подтверждения
- ▶ Включение/выключение использования кодового слова

Самостоятельные действия в сложных ситуациях

Запуск голосовой справки

- › Когда система Infotainment ожидает голосовой команды, произнесите «Справка».

Голосовую команду «Справка» можно произнести повторно для получения дальнейших подсказок по голосовому управлению.

Просмотр справки

- › Нажмите **MENU** >  > .

Или:

- › Когда система Infotainment ожидает голосовой команды, произнесите «Показать руководство».

Включение/выключение отображения примеров голосовых команд

После включения голосового управления система Infotainment может показывать на экране примеры голосовых команд.

- › Чтобы **включить/выключить** эту функцию, нажмите **MENU** >  > Голосовое управление > Отображать в системе Infotainment.

Центр управления

Обзор

Индикация центра управления

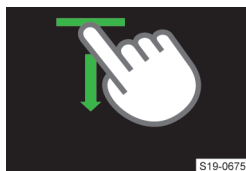

- Нажмите панель в верхней части экрана и протаскивайте её вниз.

Заккрытие центра управления

- Нажмите ▲.

Или:

- Подождите 5 с.

Центр управления

Центр управления системы Infotainment можно использовать для быстрого доступа к следующим функциям.

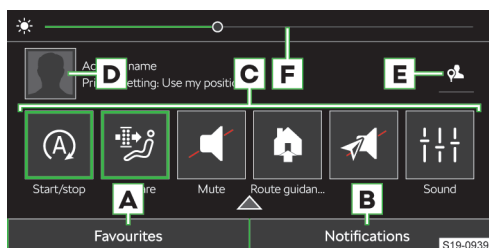

- A** Индикация и управление экранными кнопками избранных функций
- B** Отображение списка информационных сообщений
- C** Избранные функции
- D** Индикация управления учётной записью пользователя
- E** Настройка уровня защиты персональных данных
- F** Настройка подсветки приборов и переключателей

Настройка экранных кнопок избранных функций

- Чтобы **вызвать** режим редактирования, нажмите и удерживайте любую экранную кнопку предпочитаемой функции.
- Чтобы **добавить** предпочитаемую функцию, перетащите нужную функцию из верхней части экрана на экранную кнопку в нижней части.
- Для **Закрытия** режима редактирования нажмите ✕.

Головное устройство

Обзор

Индикация меню

- Нажмите **RADIO**.

Или:

- Нажмите **MENU** >

Аналоговый или цифровой радиотюнер

- **A** Нажмите на эту экранную кнопку и выберите желаемый частотный диапазон.
- Коснитесь и настройте или выберите желаемую станцию.
- Нажмите

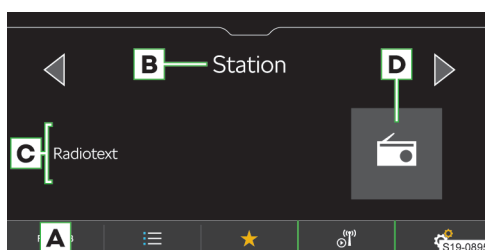

- A** Выбор источника
- B** Название станции
- C** Информация о передаваемом контенте
- D** Логотип станции
- Список доступных станций
- Отображение избранного
- Информация о станции
- Поиск станций вручную (только для AM и FM)
- Настройки

Список доступных станций аналогового и цифрового вещания

- Нажмите .
- Принимаемая станция
- Станция, сохранённая на одной из кнопок станций
- Настроена радиостанция дорожного вещания
- Станция DAB передаёт изображения, предоставляющие информацию о станции
- Обновление списка станций вручную

В списке станций могут быть представлены сведения о типе передаваемых программ, а также идентификатор региональной станции.





Интернет-радио

- **A** Нажмите на эту экранную кнопку и выберите интернет-радио.
- Коснитесь и настройте или выберите желаемую интернет-станцию.



> Нажмите .



- A** Выбор источника
- B** Название станции
- C** Информация о передаваемом контенте
- D** Логотип станции





-  Список интернет-станций и подкастов.
-  Отображение избранного
-  Сведения о станции и о передаваемом контенте интернет-радио
-  Настройки

Подкаст-плеер

- > **A** Нажмите на эту экранную кнопку и выберите интернет-радио.
- > Коснитесь  и настройте или выберите подкаст.
- > Нажмите .



- A** Выбор источника
- B** Имя подкаста
- C** Информация о передаваемом контенте
- D** Логотип подкаста с пиктограммой 

- ▷ **Нажатие:** запуск воспроизведения
- ⏏ **Нажатие:** пауза
- ◀◀ **Нажатие:** перемотать назад на 15 с
- ▶▶ **Нажатие:** перемотать вперёд на 15 с
-  Показывать эпизоды воспроизводимых подкастов
-  Список веб-радиостанций и подкастов
-  Отображение избранного
-  Показывать информацию о подкасте





 Настройки

Список веб-радиостанций и подкастов

> Нажмите .



 Поиск веб-радиостанций и подкастов

-  Веб-радиостанции и подкасты, сохранённые последними
-  100 самых популярных веб-радиостанций в зависимости от языка, установленного в системе Infotainment
-  Поиск и выбор подкастов
-  Поиск и выбор веб-радиостанций и подкастов в зависимости от выбранной страны
-  Поиск и выбор веб-радиостанций и подкастов в зависимости от выбранного языка
-  Поиск и выбор веб-радиостанций и подкастов в зависимости от выбранного жанра
-  Показать список родственных подкастов в зависимости от прослушанного контента
-  Показать список родственных веб-радиостанций в зависимости от прослушанного контента

I В показанных списках подкасты помечены пиктограммой .

Список избранных станций и подкастов

> В меню Радио коснитесь .

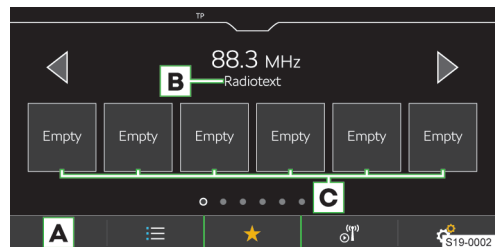

- A** Выбор источника
- B** Радиотекст
- C** Кнопки избранных станций и подкастов

Управление

Выбор станций

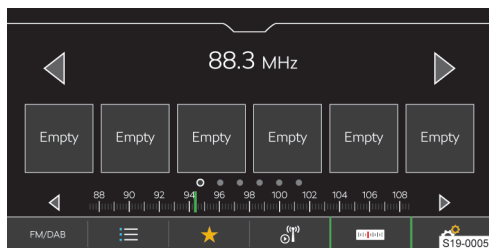

- › Нажмите < или > в верхней части экрана.

Функция сканирования

Эта функция включает для прослушивания подряд все доступные станции выбранного частотного диапазона, каждую на несколько секунд.

- › Для запуска функции сканирования › нажмите Scan.
- › Для завершения сканирования нажмите .

Поиск станций вручную

Поиск вручную доступен для станций AM и FM.

- › Для индикации экранной кнопки для станций FM включите пункт меню › Дополнительные настройки › Индикация станций: › FM.
- › В меню Радио коснитесь .
- › Для последовательного поиска нажмите < или > рядом со шкалой частотного диапазона.

Или:

- › Нажав и удерживая указатель прокрутки на шкале частотного диапазона, перетащите его на нужное значение.

Ограничения

- ▶ Система Infotainment поддерживает приём цифрового радио в форматах DAB и DAB+.
- ▶ Приём радиосигнала могут ограничивать многоэтажные или подземные гаражи, туннели, высотные здания или горы.
- ▶ В задних боковых стёклах находятся антенны для приёма радиосигнала.
Наклеивание на эти стёкла плёнок или металлизированных наклеек может ухудшить приём радиосигнала.
- ▶ Компания SKODA AUTO не несёт ответственности за доступность, правильное функционирование и передаваемую информацию службы RDS.

Настройки

Сохранение прослушиваемой станции в избранном из меню Радио

- › Нажмите и удерживайте нужную кнопку памяти для избранных станций, пока станция не сохранится.

Сохранение станции в избранном из списка доступных станций

Для частотных диапазонов AM, FM и DAB.

- › Нажмите и удерживайте строку с названием нужной станции.
- › Нажмите нужную кнопку станции.

Сохранение станций из списка интернет-станций и подкастов

Касается интернет-станций и подкастов

- › Выберите интернет-станцию в качестве источника воспроизведения.
- › Нажмите .
- › Найдите желаемую интернет-станцию или подкаст и выберите.
- › Нажмите на строку с именем желаемой станции или подкаста и удерживайте.
- › Нажмите нужную кнопку станции.

В случае подкаста сохранение отдельных эпизодов невозможно.

Удаление избранного

- › В меню Радио нажмите › Удаление записей.
- › Для очистки одной кнопки памяти для избранных станций нажмите нужную кнопку станции и подтвердите процесс удаления.
- › Для очистки всех кнопок памяти для избранных станций нажмите Удалить все и подтвердите процесс удаления.

Экранные кнопки < > для аналогового и цифрового радио

Для частотных диапазонов AM, FM и DAB.

Настройте вариант переключения станций с помощью экранных кнопок < > в меню Радио следующим образом.

- › В меню Радио нажмите › Стрелки.
- › Выберите вариант переключения между станциями, сохранёнными на кнопках станций, или станциями, сохранёнными в списке доступных станций.

Экранные кнопки < > для веб-радиостанций и подкастов

Относится к веб-радиостанциям и подкастам.

Настройте вариант переключения станций с помощью экранных кнопок < > в меню Радио следующим образом.

- › В меню Радио нажмите › Стрелки.

- > Выберите вариант переключения между станциями, сохранёнными на кнопках станций, или интернет-станциями и подкастами, прослушанными последними.

Включение/выключение приёма дорожного вещания (TP)

Для частотных диапазонов FM и DAB.

- > В меню **Радио** нажмите  > Дорожное вещание (TP).

Присвоение логотипа станции из памяти системы Infotainment

Для частотных диапазонов FM и DAB.

Система Infotainment позволяет присвоить логотипы, хранящиеся в памяти системы Infotainment, конкретным станциям.

- > В меню **Радио** нажмите  > Логотипы станций.
- > Выберите желаемую станцию и логотип.

Выключение индикации логотипа станции

Для частотных диапазонов FM и DAB.

- > В меню **Радио** нажмите  > Логотипы станций.
- > Выберите желаемую станцию и пункт *Без логотипа*.

Включение/выключение автоматического присвоения логотипа

Для частотных диапазонов FM и DAB.

Если эта функция включена, то при сохранении станции на одной из кнопок ей присваивается логотип станции из памяти системы Infotainment.

- > В меню **Радио** нажмите  > *Дополнительные настройки* > Автоматический выбор логотипа станции.

Включение/выключение приёма радиотекста

Для частотных диапазонов FM и DAB.

При включённой функции и при отображении кнопок станций будет отображаться подробная информация о передаваемом контенте прослушиваемой станции.

- > В меню **Радио** нажмите  > Radiotext.

Региональный логотип станции FM

Для частотного диапазона FM.

Система Infotainment позволяет использовать логотипы FM-станций с учётом конкретной страны.

- > В меню **Радио** нажмите  > *Дополнительные настройки* > Регион логотипа станции.
- > Выберите страну.

Включение/выключение дополнительных голосовых сообщений станции DAB

Для частотного диапазона DAB.

Если эта функция включена, то в качестве сообщений о ситуации на дорогах принимаются другие голосовые сообщения. Речь идёт, сообщения о

погоде, спортивные репортажи, финансовые известия и пр.

- > В меню **Радио** нажмите  > *Дополнительные настройки* > *Дополнительные голосовые сообщения DAB*.

Включение/выключение RDS

Для частотного диапазона FM.

Этот пункт меню доступен не во всех странах.

- > В меню **Радио** нажмите  > *Дополнительные настройки* > Система передачи данных (RDS).

При **выключенной функции RDS** недоступны следующие пункты меню в настройках **FM-станций**.

- ▶ Дорожное вещание (TP)
- ▶ Радиотекст
- ▶ Региональное вещание RDS
- ▶ Автоматическое переключение станций (AF)
- ▶ Региональный логотип станции

Включение/выключение автоматического переключения на аналогичную станцию DAB

Для частотного диапазона DAB.

Если эта функция включена, то при потере сигнала прослушиваемой станции DAB система Infotainment автоматически настраивается на другую станцию DAB с аналогичным содержанием.

- > В меню **Радио** нажмите  > *Дополнительные настройки* > *Переключение на аналогичную станцию при плохом приёме*.

Отображение станций FM-/DAB или станций FM в списке доступных станций

Для частотных диапазонов FM и DAB.

В зависимости от следующей настройки в списке доступных станций будут представлены станции выбранного частотного диапазона.

- > В меню **Радио** нажмите  > *Дополнительные настройки* > *Индикация станций*.
- > Выберите один из следующих пунктов меню.
- ▶ FM/DAB - в списке будут представлены доступные станции FM и DAB.
- ▶ FM - в списке будут представлены доступные станции FM.

Качество звука веб-радиостанций и подкастов

Относится к веб-радиостанциям и подкастам.

- > Для настройки качества звука нажмите в меню **Радио**  > *Качество звучания*.
- > Выберите низкое или высокое качество.

Установленное качество влияет на объём данных, принимаемых через соединение для приёма данных.

Качество зависит также от скорости и доступности соединения для приёма данных.

i Когда возникают пропуски воспроизведения, качество звука снижается.

Носители

На что следует обратить внимание

- ▶ Не сохраняйте важные незащищённые данные в подключённых внешних источниках. ŠKODA не принимает на себя никакую ответственность за утраченные, повреждённые или ставшие нечитаемыми файлы или подключённые носители.
- ▶ При смене или подключении нового аудиосисточника возможны внезапные колебания уровня громкости. Перед сменой или подключением аудиоустройства уменьшайте громкость.
- ▶ При подключении аудиосисточника на дисплее могут отображаться текстовые сообщения. Эти сообщения следует принимать во внимание и при необходимости подтверждать.
- ▶ Необходимо учитывать действующее в вашей стране национальное законодательство по защите авторских прав.

Обзор

Индикация меню

› Нажмите **MEDIA**.

Или:

› Нажмите **MENU** › Л.

Музыкальный проигрыватель

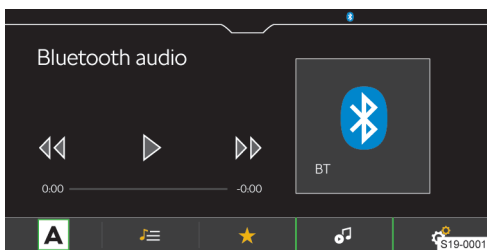

A Выбор источника

- ≡ Управление файлами/мультимедийная база данных
- ★ Отображение избранного
- 🎵 Сведения о воспроизводимом треке
- ⚙️ Настройки

Видеопроигрыватель

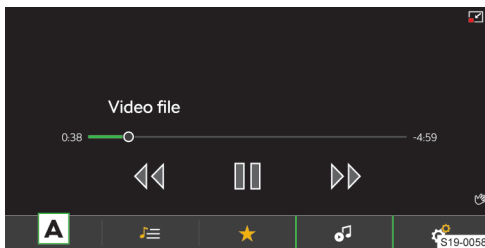

A Выбор источника

- ≡ Управление файлами/мультимедийная база данных
- ★ Отображение избранного
- 🎵 Показать видео
- ☑ Уменьшить масштаб изображения
- ☑ Увеличить масштаб изображения
- ⚙️ Настройки

Управление плеером

Управление: основные функции

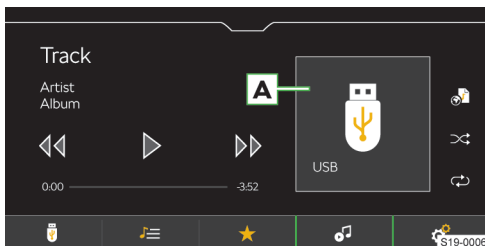

A Изображение альбома/пиктограмма подключённого источника

- ▶ **Нажатие:** просмотр доступных альбомов
- ▶ **Нажатие:** запуск воспроизведения
- ⏸ **Нажатие:** пауза
- ⏮ **Нажатие в течение 3 секунд с начала воспроизведения:** воспроизведение предыдущего трека
- ⏮ **Нажатие после 3 секунд с начала воспроизведения:** воспроизведение текущего трека с самого начала
- ⏮ **Нажатие и удержание:** быстрая прокрутка трека назад
- ▶▶ **Нажатие:** воспроизведение следующего трека
- ▶▶ **Нажатие и удержание:** быстрая прокрутка трека вперёд

Для перехода к нужной точке трека можно также перетащить указатель шкалы времени пальцем.

Расширенное управление

- ↻ Включение/выключение повторного воспроизведения текущего трека
- ↻ Включение/выключение повторного воспроизведения текущего альбома/папки
- ∞ Включение/выключение воспроизведения текущего альбома/папки в случайной последовательности
- 📌 Сохранение воспроизводимого трека в списке воспроизведения «Мой список воспроизведения»

Управление «Моим списком воспроизведения»

- ▶ Для **отображения списка воспроизведения** нажмите ≡ > 📌 > 📌 .
- ▶ Для **управления списком воспроизведения** коснитесь в представленном списке ↙ .

При управлении списком воспроизведения доступны следующие действия.

- ▶ Управление воспроизведением.
- ▶ Изменять последовательность треков в списке, нажимая и удерживая ≡ , переместить трек на желаемое место.
- ▶ Удалять треки.

Ограничение

Доступность некоторых функций управления носителями зависит от подключённых источников, а также от используемого ПО, например, Bluetooth®.

Поддерживаемые источники и файлы

Настройки

Управление избранным

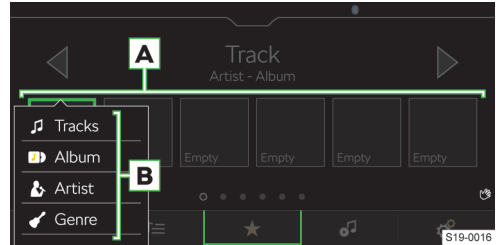

- ▶ Для **сохранения** нажмите и удерживайте желаемую экранную кнопку избранного **A**.
- ▶ Выберите одну из имеющихся в распоряжении записей в списке **B**.
- ▶ Для **удаления** нажмите в меню **Носители** 📌 > *Управление избранным*.
- ▶ Для удаления **избранной записи** коснитесь нужной записи в списке и подтвердите процесс удаления.

Или:

- ▶ Для удаления **всего избранного** коснитесь кнопки *Удалить все* и подтвердите процесс удаления.

Дорожное вещание

- ▶ Чтобы **включить/выключить** приём дорожного вещания во время воспроизведения медиафайлов, нажмите в меню **Носители** 📌 > *Дорожное вещание (TR)*.

Поддерживаемые источники

Источник	Интерфейс	Тип	Спецификация	Файловая система
USB	USB 1.x; 2.x 3.x или выше с поддержкой USB 2.x	MSC	USB-накопитель HDD (без специального ПО)	VFAT FAT16 FAT32 exFAT NTFS
			USB-устройства, поддерживающие протокол USB Mass Storage	
		MTP	Устройства с операционной системой Android или Windows Phone, поддерживающие Media Transfer Protocol	
		Apple	Устройства с операционной системой iOS и протоколом iAP2	HFS+
Плеер Bluetooth®	Bluetooth®	-	Профили Bluetooth® A2DP и AVRCP (1.0 - 1.6)	-

Совместимость мобильных устройств

Сайт ŠKODA позволяет проверить, совместима ли система Infotainment с некоторыми мобильными устройствами, для которых проводилось тестирование. Эта проверка выполняется с помощью следующей ссылки или считыванием QR-кода:

<http://go.skoda.eu/compatibility>



Вся информация является случайной и носит информационный характер.

Компания ŠKODA AUTO не может гарантировать полноценную работоспособность и совместимость, например из-за обновления ПО системы Infotainment и мобильных устройств.

Поддерживаемые аудиофайлы

Формат сжатия	Тип кодека	Расширения файлов	Макс. битрейт, Кбит/с	Макс. частота дискретизации, кГц	Многоканальность
MPEG	MPEG 1 Layer 2	mp2	32 - 384	32, 44, 48	Mono, Stereo, Joint Stereo
	MPEG 2 Layer 2		8 - 160	16, 22, 24	
	MPEG 1 Layer 3	mp3	32 - 320	32, 44, 48	Mono, Dual Mono, Stereo, Joint Stereo
	MPEG 2 Layer 3		8 - 160	16, 22, 24	
	MPEG 2.5 Layer 3			8, 11, 12	

Формат сжатия	Тип кодека	Расширения файлов	Макс. битрейт, Кбит/с	Макс. частота дискретизации, кГц	Многоканальность
WMA	Windows Media Audio 7	wma	6 - 192	8, 16, 22, 32, 44, 48, 96	Mono, Stereo, Joint Stereo
	Windows Media Audio 8		8 - 384		
	Windows Media Audio 9 и 9.1		8 - 768		
	Windows Media Audio 9.2		8 - 320		
	Windows Media Audio 10		32 - 768	32, 44, 48, 96	
ADTS	AAC LC	aac	16 - 2048	22, 24, 32, 44, 48	Стерео
	AAC HE			16, 22, 24, 32, 44, 48	
	AAC HEv2				
MP4	M4A LC	m4a	16 - 400	22, 24, 32, 44, 48	Стерео
	M4A HE			16, 22, 24, 32, 44, 48	
	M4A HEv2		16 - 64		
OGG	OGG-Vorbis	ogg	8 - 576	8, 11, 12, 16, 22, 24, 32, 44, 48, 96	Mono, Стерео
FLAC	FLAC	flac	-	8, 11, 12, 16, 22, 24, 32, 44, 48, 64, 88, 96, 192	Mono, Stereo, Joint Stereo
RIFF	WAV	wav	64 - 3072	8, 11, 12, 16, 22, 24, 32, 44, 48, 96	Mono, Стерео
Monkey's	Monkey's	ape	8 - 192		
SBC	Bluetooth A2DP	-	8 - 345	8, 11, 12, 16, 22, 24, 32, 44, 48	Mono, Stereo, Joint Stereo
OPUS	OPUS	opus	6 - 2000	8 - 48	Mono, Stereo, Multichanel

Файлы с защитой по технологии **DRM** и **iTunes®** системой Infotainment не поддерживаются.

Поддерживаемые видеофайлы

Тип кодека	Расширения файлов	Максимальная скорость битрейт [Мбит/с]
MPEG 1	mpg mpeg m1v mpv	1,5
MPEG 2	mpg mpeg ps m2v	15
MPEG 4 (H.264)	m4p mp4 m4v mp4v mov	50
MPJEG		
MPEG 4 (ISO)		

Тип кодека	Расширения файлов	Максимальная скорость битрейт [Мбит/с]
Xvid	Xvid	20
WMV9	wmv asf	50

Поддерживаемые списки воспроизведения

Тип кодека	Расширения файлов
M3U	m3u
M3U8	m3u8
PLS	pls
WPL	wpl
ASX	asx

Изображения

Обзор

Индикация меню

› Нажмите MENU >

Просмотр фотографий

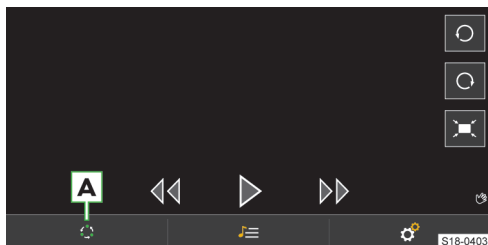

A Выбор источника

Управление файлами

Настройки

Управление

Управление с помощью экранных кнопок

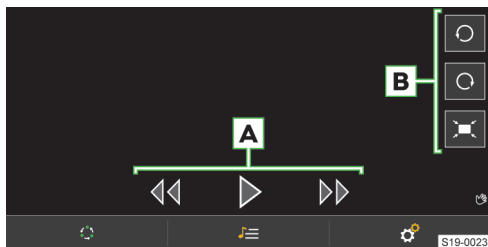

A Просмотр изображений

- ▶ Показать следующее изображение
- ▶ Показать предыдущее изображение
- ▶ Начать слайд-шоу

▶ Остановить слайд-шоу

B Показ изображений

- ▶ Повернуть влево
- ▶ Повернуть вправо
- ▶ Отобразить в исходном размере

Управление жестами



▶ Отображение следующей фотографии

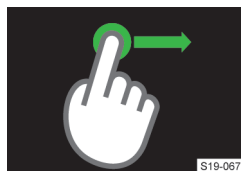

▶ Отображение предыдущей фотографии



▶ Увеличение изображения

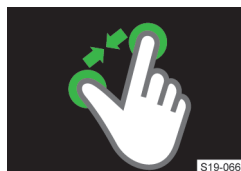

▶ Уменьшение изображения



► Поворот на 90°

Настройки

Настройка следующих функций системы выполняется в меню **MENU** > > :

- Размер изображения
- Длительность показа изображения во время слайд-шоу
- Повторение слайд-шоу

Поддерживаемые источники и файлы

Поддерживаемые источники

Источник	Интерфейс	Спецификация	Файловая система
USB	USB 1.x; 2.x 3.x или выше с поддержкой USB 2.x	USB-накопитель HDD (без специального ПО)	VFAT FAT16 FAT32 exFAT NTFS

Поддерживаемые типы файлов

Тип кодека	Расширения файлов	Макс. разрешение [Мрх]
BMP	bmp	4
JPG; JPEG	jpg; jpeg	4 (Прогрессивный режим) 64
GIF	gif	4
PNG	png	4

Максимальный поддерживаемый размер изображения составляет 20 МБ.

Управление мобильными устройствами

Кибернетическая безопасность

В вашем автомобиле имеются компоненты, с помощью которых осуществляется обмен информацией и данными между автомобилем и подключённым мобильным устройством или сетью интернет.

Эти компоненты оснащены защитными механизмами, которые снижают до минимума опасность несанкционированного доступа к системам автомобиля.

Регулярные обновления программного обеспечения способствуют снижению опасности несанкционированного доступа к системам и функциям автомобиля. Обязательно учитывайте следующие указания:

► Используйте только такие носители данных, Bluetooth®-устройства и мобильные устройства, которые не содержат вредоносные данные и программы.

► Регулярно обновляйте программное обеспечение, созданное компанией ŠKODA AUTO.

Рекомендуем проводить обновление ПО систем и компонентов на сервисном предприятии.

⚠ ОСТОРОЖНО

Опасность ДТП!

Вредоносное ПО, установленное в автомобиле, может влиять на некоторые функции автомобиля и деактивировать их или перехватывать контроль над ними.

► Если автомобиль ведёт себя необычным образом, немедленно снизьте скорость или остановите автомобиль.

► Обратитесь за помощью на сервисное предприятие.

⚠ ОСТОРОЖНО

Вредоносные программы в автомобиле могут получить несанкционированный доступ к информации и данным автомобиля, или к подключённым мобильным устройствам.

Обзор

Используя управление мобильными устройствами, их можно подключать, отключать и переключать между собой.

Индикация управления мобильными устройствами

► Нажмите **MENU** > > Управление мобильным устройством.

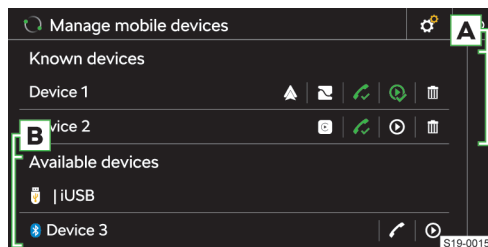

- ✓ Устройство может быть подключено через «профиль громкой связи» Bluetooth®
- ✓ Устройство подключено через «профиль громкой связи» Bluetooth®
- Устройство может быть подключено через аудиопрофиль Bluetooth®

- 🔗 Устройство подключено через аудиофиль Bluetooth®
- 📄 Удаление устройства из списка **ранее подключённых устройств**
- 📌 Устройство может быть подключено к SmartLink через Android Auto
- 📱 Устройство может быть подключено к SmartLink через Apple CarPlay
- 📺 Устройство может быть подключено к SmartLink через Apple MirrorLink
- A** Подключённые/Ранее подключённые устройства
- B** Доступные устройства

Ограничения в поддержке мобильных устройств и приложений

Доступность функции

Доступность некоторых функций зависит от типа мобильного устройства, а также установленных приложений.

Совместимость мобильных устройств

Сайт ŠKODA позволяет проверить, совместима ли система Infotainment с некоторыми мобильными устройствами, для которых проводилось тестирование. Эта проверка выполняется с помощью следующей ссылки или считыванием QR-кода:

<http://go.skoda.eu/compatibility>



Вся информация является случайной и носит информационный характер.

Компания ŠKODA AUTO не может гарантировать полноценную работоспособность и совместимость, например из-за обновления ПО системы Infotainment и мобильных устройств.

Bluetooth®-совместимость мобильных устройств

Из-за большого разнообразия мобильных устройств обеспечить полную Bluetooth®-совместимость с системой Infotainment невозможно. Bluetooth®-совместимость зависит от версии Bluetooth®, а также от варианта протокола Bluetooth®, используемого производителем мобильного устройства.

Приложения на мобильных устройствах

На мобильных устройствах можно устанавливать приложения, позволяющие выводить на дисплей системы Infotainment дополнительную информацию или управлять этой системой.

Из-за большого разнообразия приложений и их постоянного совершенствования доступные приложения могут работать не на всех мобильных ус-

тройствах. Компания ŠKODA AUTO не несёт ответственности за нарушения в их работе.

Объём доступных приложений и их функций зависит от типа системы Infotainment, а также от автомобиля и страны.

Информация о приложениях ŠKODA

Подробную информацию о приложениях ŠKODA можно получить на интернет-сайтах ŠKODA после считывания следующего QR-кода или ссылки.

<http://go.skoda.eu/mobile-apps>



Установка соединения

Подключение мобильного устройства к системе Infotainment

- > В мобильном устройстве найдите доступные устройства Bluetooth®.
- > Выберите модуль Bluetooth® системы Infotainment.

Имя модуля можно найти в пункте меню **MENU** > > Управление мобильным устройством > > Имя устройства.

- > Подтвердите PIN-код, при необходимости введите его и подтвердите.

Подключение системы Infotainment к несопряжённому мобильному устройству

- > Нажмите **MENU** > > Управление мобильным устройством.
- > Выберите нужное устройство из списка **доступных устройств**.
- > Выберите нужный профиль Bluetooth®.
- > Подтвердите PIN-код, при необходимости введите его и подтвердите.
- > Если к системе Infotainment подключены два устройства, выберите заменяемое устройство.

Подключение системы Infotainment к ранее подключённому мобильному устройству

- > Нажмите **MENU** > > Управление мобильным устройством.

Или:

- > Нажмите **PHONE** > > Выбор мобильного телефона.
- > Выберите нужное устройство из списка **ранее подключённых устройств**.
- > Выберите нужный профиль Bluetooth®.
- > Если к системе Infotainment подключены два устройства, выберите заменяемое устройство.

Соединение SmartLink

Система Infotainment предоставляет совместимым мобильным устройствам возможность подключения к SmartLink с помощью следующих видов соединений.

- ▲ Android Auto
- Apple CarPlay™
- MirrorLink

Мобильное устройство может быть подключено к системе Infotainment через USB-кабель или Wi-Fi, если мобильное устройство поддерживает такое соединение.

- Подключите мобильное устройство к информационно-командной системе Infotainment с помощью USB-кабеля или выполните процедуру обнаружения и подключения Wi-Fi.
- Нажмите пиктограмму поддерживаемого соединения.

Телефон

Обзор

Индикация меню

- Нажмите PHONE.

Или:

- Нажмите MENU > ☰.

[i] Если меню **Телефон** не отображается, проверить, подключено ли мобильное устройство.

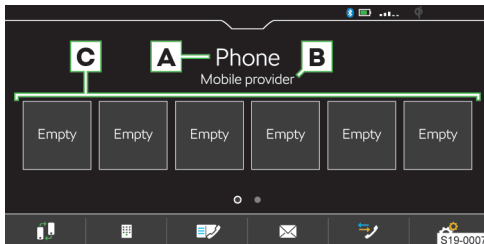

- A** Название подключённого телефона
 - ▶ **Нажатие:** просмотр списка ранее подключённых телефонов
- B** Название оператора сотовой связи
 - ▶ Если перед именами отображается символ ▷, активен роуминг.
- C** Кнопки памяти для избранных контактов
 - Замена основного телефона на дополнительный
 - Ввод номера телефона
 - Список контактов
 - ✉ Текстовые сообщения/Электронная почта
 - ☎ Списки вызовов
 - ⚙ Настройки

Условия подключения телефона к системе Infotainment

- ✓ Функция Bluetooth® системы Infotainment и телефона включена.
 - Функция Bluetooth® системы Infotainment включается через пункт меню MENU > ☰ > Управление мобильными устройствами > ☰ > Bluetooth.
- ✓ Режим видимости в системе Infotainment включён.
 - Режим видимости системы Infotainment включается через пункт меню MENU > ☰ > Управление мобильными устройствами > ☰ > Видимость.
- ✓ Телефон находится в зоне действия сигнала модуля Bluetooth® системы Infotainment.
- ✓ Телефон совместим с системой Infotainment.

Управление телефоном

Ввод номера телефона

- В меню **Телефон** нажмите ■.
- Введите телефонный номер с помощью отображаемой цифровой клавиатуры.

[i] Отображаемые цифровые кнопки можно использовать и для поиска контакта. Если, например, введены цифры 32, рядом с цифровой клавиатурой отображаются контакты с последовательностью букв DA, FA, EB и Ä.

Список контактов телефона

Список телефонных контактов импортирован из подключённого основного телефона.

- Для **просмотра** списка контактов в меню **Телефон** нажмите ■.

- Для **поиска** по списку нажмите **Ввести контакт**.
- Введите данные для поиска.

- Для **установления соединения** с контактом нажмите экранную кнопку с нужным контактом.

Если у контакта есть несколько телефонных номеров, выберите нужный номер из отображаемого списка.

- Для просмотра **подробных сведений** о контакте нажмите >.

Установление соединения с номером голосовой почты

- В меню **Телефон** нажмите ■ > ☰.

Телефонный разговор

В зависимости от контекста телефонного разговора можно выбрать следующие функции:

- ☎ Завершение установления соединения/отклонение входящего вызова/завершение вызова
- ☑ Приём входящего вызова/возврат к удерживаемому вызову

- ✖/⏏ Включение/выключение сигнала вызова
 - 📞 Удержание вызова
 - 🔊/🔇 Включение/выключение микрофона
 - 👤 Просмотр подробной информации о вызывающем абоненте
 - 📧 Отклонение входящего вызова посредством SMS-сообщения
 - 📞 Приём входящего вызова от другого абонента во время разговора с первым абонентом. Если принять этот вызов, разговор с первым абонентом закончится.
- › Чтобы переключить звук разговора с динамиков на телефон, нажмите в меню **Телефон** 📞 > *Громкая связь*.

- › Чтобы переключить звук разговора с телефона на динамики, нажмите 📞.

Разговор в режиме конференции

Разговор в режиме конференции – это совместный телефонный разговор минимум между тремя и максимум шестью собеседниками.

- › Во время разговора/конференции вызовите следующего собеседника.

Или:

- › Примите новый входящий посредством нажатия 📞.
- › Чтобы **начать** разговор в режиме конференции, нажмите 📞.

Во время разговора в режиме конференции в зависимости от контекста можно выбрать следующие функции:

- 📞 Удержание конференции, временный выход из неё (конференция продолжается в фоновом режиме)
- 🏠 Возврат к проходящей конференции
- 🔊/🔇 Включение/выключение микрофона
- 🔴 Окончание конференции
- 👤 Просмотр подробной информации о разговоре в режиме конференции

На экране подробной информации о разговоре в режиме конференции в зависимости от подключённого телефона можно выбрать следующие функции:

- 👤 Просмотр подробной информации об участнике конференции
- 🔴 Завершение разговора с участником конференции
- 📞 Разговор с одним из участников за пределами конференции

Отправка текстового сообщения

- › В меню **Телефон** 📞 > 📧 *Сообщения* > 📧 *Новое SMS*.
- › Напишите текстовое сообщение и подтвердите, будет отображён текст сообщения.

Текстовое сообщение можно редактировать, прикоснувшись к области текста в окне.

- › Найдите или выберите получателя сообщения.
- › Добавьте получателя или подтвердите выбор.
- › Нажмите экранную кнопку *Отправить*.

Просмотр полученных текстовых сообщений

- › В меню **Телефон** 📞 > 📧 *Сообщения* > 📧 или 📧.
- › Принятые сообщения отображаются в виде отдельных сообщений или сгруппированными в диалог в зависимости от следующей настройки. Чтобы **включить/выключить индикацию сообщений в диалоге**, в меню **Телефон** 📞 > *Отображение сообщений в виде цепочки*.
- › Для того чтобы **включить/выключить графическое указание** о приёме нового сообщения, в меню **телефон** 📞 > нажмите *Уведомления о новых сообщениях*.

📧 Система Infotainment позволяет зачитывать текстовое сообщение в зависимости от контекста настроенным в системе голосом, для чего нужно нажать 📧.

Отправка электронной почты

- › В меню **Телефон** 📞 > 📧 нажмите *Электронные письма* > 📧 *Новое электронное письмо*.
- › Напишите электронное письмо и подтвердите, на экране появится текст письма.
- › Текст можно редактировать, прикоснувшись к области текста в окне.
- › Найдите или выберите получателя письма.
- › Добавьте получателя или подтвердите выбор.
- › Введите тему письма.
- › Нажмите экранную кнопку *Отправить*.

Отображение полученного электронного письма

- › В меню **Телефон** 📞 > 📧 нажмите *Электронные письма* > 📧.
- › Выберите нужное электронное письмо.
- › Чтобы **включить/выключить графическую индикацию** о получении нового письма, нажмите в меню **Телефон** 📞 > *Уведомления о новых сообщениях*.

Настройки функций телефона в системе Infotainment

Способы соединения телефона и системы Infotainment

В зависимости от количества телефонов, подключённых к системе Infotainment в данный момент, подключение телефона осуществляется следующими образом:

- ▶ **Нет телефонов** – телефон подключается в качестве основного.
- ▶ **Один телефон** – телефон подключается в качестве дополнительного.
- ▶ **Два телефона** – выберите заменяемый телефон.
- ▶ Для переключения между основным и дополнительным телефоном в меню **Телефон** нажмите **1**.

Подключение телефона к системе Infotainment

- ▶ Найдите в телефоне доступные устройства Bluetooth®.
- ▶ Выберите модуль Bluetooth® системы Infotainment.

Имя модуля можно найти в пункте меню **MENU** > **Управление мобильным устройством** > **Имя устройства**.

- ▶ Подтвердите PIN-код, при необходимости введите его и подтвердите.

Подключение системы Infotainment к несопряжённому телефону: нет подключённых телефонов

- ▶ Нажмите **PHONE**.

Или:

- ▶ Нажмите **MENU** > **1**.
- ▶ Следуйте указаниям на экране системы Infotainment.

Подключение системы Infotainment к несопряжённому телефону: подключён один другой телефон

- ▶ Нажмите **MENU** > **Управление мобильным устройством**.
- ▶ Выберите нужное устройство из списка **доступных устройств**.
- ▶ Выберите нужный профиль Bluetooth®.
- ▶ Подтвердите PIN-код, при необходимости введите его и подтвердите.

Телефон подключается в качестве дополнительного.

Или:

- ▶ Если к системе Infotainment подключены два телефона, выберите заменяемый телефон.

Подключение системы Infotainment к ранее сопряжённому телефону

- ▶ Нажмите **MENU** > **Управление мобильными устройствами**.

Или:

Нажмите **PHONE** > **Выбрать мобильный телефон**.

- ▶ Выберите нужное устройство из списка **ранее подключённых устройств**.

Телефон подключается в качестве дополнительного.

Или:

- ▶ Если к системе Infotainment подключены два телефона, выберите заменяемый телефон.

Управление кнопками памяти для избранных контактов

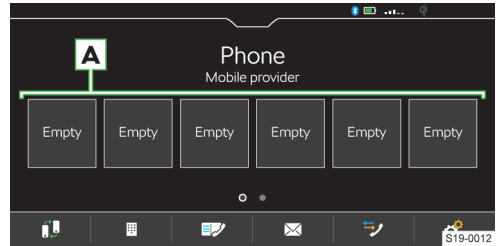

- ▶ Для **сохранения** нажмите и удерживайте желаемую кнопку станции **A**.
- ▶ Из отображаемого списка выберите нужный контакт.
- ▶ Если у контакта есть несколько телефонных номеров, выберите нужный номер.
- ▶ Чтобы **вызвать меню для удаления**, нажмите в меню **Телефон** > **Управление избранным**.
- ▶ Для очистки **одной** кнопки памяти нажмите нужную запись в списке и подтвердите процесс удаления.

Или:

- ▶ Для удаления **всех** кнопок памяти нажмите **Удалить все** и подтвердите удаление.

Импорт телефонных контактов

После первого подключения основного телефона к системе Infotainment начинается импорт контактов в память этой системы.

В систему Infotainment можно импортировать до 5000 телефонных контактов с их изображениями. У каждого контакта может быть до 5 телефонных номеров.

В зависимости от типа телефона может потребоваться подтверждение импорта.

Обновление телефонных контактов

При повторном подключении мобильного телефона к системе Infotainment выполняется **автоматическое** обновление списка.

- ▶ Для обновления списка в **ручном режиме** в меню **Телефон** > нажмите **Импорт контактов**.

Сортировка контактов в телефонной книге

- ▶ В меню **Телефон** > нажмите **Сортировать по** и выберите вид сортировки.

Сигнал вызова

Для некоторых телефонов использование сигнала вызова телефона невозможно, вместо него используется сигнал вызова системы Infotainment.

- › Для настройки сигнала вызова системы Infotainment в меню **Телефон** ☎ › нажмите **Выбор мелодии звонка**.
- › Выберите сигнал вызова.

Номер голосовой почты

- › Для настройки номера ящика голосовой почты в меню **Телефон** ☎ › нажмите **Номер голосовой почты**.
- › Введите номер ящика голосовой почты.

Включение/выключение графического извещения о приёме нового сообщения/электронной почты

При включении этой функции о приёме нового сообщения/электронной почты сигнализирует символ нового сообщения в строке состояния, а также в экранной кнопке сообщений.

- › В меню **Телефон** ☎ › нажмите **Уведомления о новых сообщениях**.

Параллельные разговоры

Для некоторых стран.

В зависимости от подключённого телефона существует возможность, поддерживая текущий разговор, принять другой входящий вызов.

- › Чтобы включить параллельные разговоры, в главном меню **Телефон** нажмите ☎ › **Групповой вызов**.

Wi-Fi

Принцип действия

Технология Wi-Fi может быть использована для соединения с Интернетом или для подключения к SmartLink.

К точке доступа системы Infotainment можно подключить до 8 мобильных устройств. Одновременно система Infotainment может быть соединена с другой точкой доступа.

- › Для отображения списка подключённых мобильных устройств нажмите **MENU** › ☎ › **Wi-Fi** › Система Infotainment в качестве точки доступа › **Подключённые устройства**.

Просмотр доступных точек доступа

Просмотр доступных точек доступа

- › Нажмите **MENU** › ☎ › **Wi-Fi** › **Wi-Fi**.

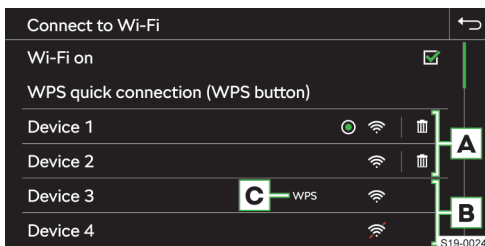

- A** Ранее подключённые точки доступа
- B** Доступные точки доступа
- C** Точка доступа поддерживает соединение посредством WPS
- Подключённая точка доступа
- ☒ Удалить информацию о подключении к точке доступа
- 📶 Сила сигнала Wi-Fi точки доступа
- 📶 Сигнал Wi-Fi точки доступа не обнаружен

Функциональные ограничения

Система Infotainment может быть соединена только с точкой доступа с уровнем безопасности WPA2.

Ограничение на подключение к Wi-Fi

В некоторых странах подключение к Wi-Fi законодательно ограничено. При пересечении границы соответствующей страны соединение с мобильным устройством, подключённым через Wi-Fi, может быть прервано или ограничено.

- ℹ Запросите информацию о законодательных ограничениях специфичных для страны въезда. При необходимости принудительно отключите Wi-Fi.

Настройки

Подключение мобильного устройства к точке доступа Infotainment

- › Включите точку доступа Wi-Fi системы Infotainment в меню **MENU** › ☎ › **Wi-Fi** › **Infotainment как точка доступа** › **Использовать как точку доступа**.
- › Включите в мобильном устройстве Wi-Fi.
- › В списке доступных устройств Wi-Fi найдите систему Infotainment.

Имя системы Infotainment можно узнать через меню **MENU** › ☎ › **Wi-Fi** › **Infotainment как точка доступа** › **Имя сети**.

- › Выберите точку доступа подсистемы Infotainment и введите необходимый пароль.

Пароль для подключения к точке доступа Infotainment можно найти в пункте меню **MENU** >  > Wi-Fi > Infotainment как точка доступа > Ключ сети.

- ▶ Подтвердите подключение.

Подключение системы Infotainment к точке доступа мобильного устройства



- ▶ Включите Wi-Fi-модуль системы Infotainment в пункте меню **MENU** >  > Wi-Fi > Wi-Fi > Wi-Fi включён.
- ▶ Выберите нужную точку доступа из списка доступных.
- ▶ Введите пароль для подключения к мобильному устройству.

I Система Infotainment сохраняет пароли подключённых ранее точек доступа.

Уровень безопасности точки доступа Infotainment

Уровень безопасности установлен на WPA2 и не может быть изменён.

Включение/выключение передачи данных между системой Infotainment и подсоединённым мобильным устройством

- ▶ Для включения/выключения передачи данных нажмите **MENU** >  > Wi-Fi > Система Infotainment в качестве точки доступа > Соединённые устройства > .

Изменение имени точки доступа Infotainment

- ▶ Нажмите **MENU** >  > Wi-Fi > Система Infotainment в качестве точки доступа > Имя сети.
- ▶ Введите и подтвердите имя.

Изменение пароля для подключения к точке доступа Infotainment

Пароль должен состоять не менее чем из 12 и не более чем из 63 знаков:

- ▶ Нажмите **MENU** >  > Wi-Fi > Infotainment как точка доступа > Ключ сети.
- ▶ Введите и подтвердите пароль.

Быстрое подключение системы Infotainment к точке доступа мобильного устройства

- ▶ Включите во внешнем устройстве точку доступа, включите видимость, и активируйте вариант установки соединения посредством WPS.
- ▶ Нажмите **MENU** >  > Wi-Fi > Wi-Fi > Быстрое соединение WPS (кнопка WPS).



Автоматическое подключение WPS

- ▶ Нажмите **MENU** >  > Wi-Fi > Быстрое подключение к системе Infotainment.
- ▶ Активируйте в мобильном устройстве вариант соединения посредством WPS.
- ▶ Дождитесь установления соединения, подтвердите выводимые сообщения.

Подключение WPS в ручном режиме

- ▶ Активируйте в мобильном устройстве вариант соединения посредством WPS-PIN.

На дисплее мобильного устройства появится WPS-PIN для подключения к Infotainment.

- ▶ Нажмите **MENU** >  > Wi-Fi > Быстрое подключение к системе Infotainment >  > WPS-PIN.
- ▶ В системе Infotainment введите и подтвердите WPS-PIN.
- ▶ Дождитесь установления соединения, подтвердите выводимые сообщения.

Автоматическое подключение посредством QR-кода

- ▶ Нажмите **MENU** >  > Wi-Fi > Быстрое соединение с системой Infotainment.
- ▶ Активируйте в мобильном устройстве вариант соединения посредством QR-кода.
- ▶ С помощью мобильного устройства отсканируйте QR-код на экране системы Infotainment.
- ▶ Дождитесь установления соединения, подтвердите выводимые сообщения.

Советы по установлению надёжного соединения

- I** Включайте только подключаемую точку доступа, а остальные точки доступа выключайте.
- ▶ Неиспользуемые точки доступа удалите. При этом время, необходимое для установления соединения, сокращается.
- ▶ Для некоторых точек доступа процесс соединения продолжается дольше, поэтому дождитесь окончания этого процесса.
- ▶ В случае прерывания процесса соединения снова выполните поиск доступных точек доступа и повторите процесс соединения.

SmartLink

Принцип действия

SmartLink позволяет выводить на экран системы Infotainment сертифицированные приложения подключённого мобильного устройства и управлять ими.

Наличие сертификации может быть задано в качестве условия при установке самого последнего обновления приложения SmartLink.

Приложения используются, напр., для ведения по маршруту, телефонной связи, прослушивания музыки и пр.

Мобильное устройство может быть подключено через USB-кабель или Wi-Fi.

Поддерживаемые типы соединений

SmartLink поддерживает следующие типы соединений.

- ▶ Android Auto

- ▶ Apple CarPlay™
- ▶ MirrorLink

Виды соединения SmartLink

Меню SmartLink

- ▶ Нажмите MENU >

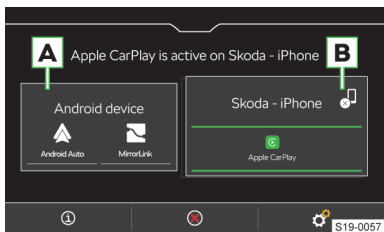

- A** Ранее подключённое устройство
- B** Устройство, подключённое в настоящее время
- ⓘ Отображение информации SmartLink
- ⊘ Прерывание активного соединения
- 📞 Прерывание активного соединения
- ⚙️ Настройки меню SmartLink

Android Auto

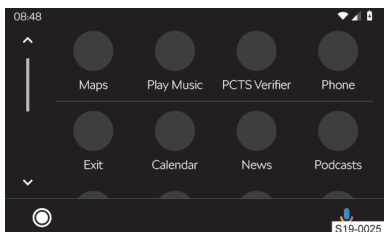

- ⓘ Обзор активных приложений, телефонных разговоров, принятых текстовых сообщений и пр.
- 📞 Включение голосового управления (Google Voice)

Apple CarPlay™

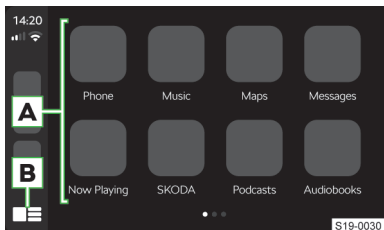

- A** Список доступных приложений
- B** В зависимости от продолжительности нажатия

- ▶ **Нажатие** – возврат в меню Apple CarPlay
- ▶ **Удерживание** – включение голосового управления (Siri)

MirrorLink

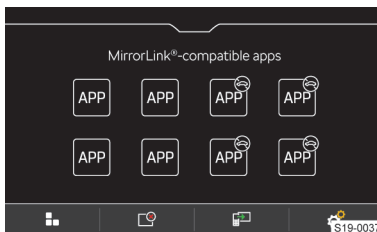

- ⊘ Управлять приложениями во время движения невозможно.
- ⏪ Возврат в меню SmartLink
- 📄 Список текущих приложений
- 📞 Индикация последнего активного приложения в подключённом внешнем устройстве
- ⚙️ Настройки

Условия подключения

Общие условия подключения

- ✓ Мобильное устройство поддерживает тип соединения SmartLink Android Auto, Apple CarPlay или MirrorLink.
- ✓ Мобильное устройство, а также тип соединения SmartLink поддерживаются на данном рынке.
- ✓ В случае нескольких подключённых мобильных устройств каждое мобильное устройство должно быть «разблокировано».

Условия для использования Android Auto

- ✓ Подключаемое устройство должно поддерживать соединение Android Auto.
Со списком устройств, регионов и приложений, поддерживающих соединение Android Auto, можно ознакомиться на сайтах Google, Inc..
- ✓ В мобильном устройстве установлено приложение Android Auto.
- ✓ Для некоторых приложений необходимо, чтобы в мобильном устройстве была активирована передача данных.
- ✓ Первое соединение мобильного устройства выполняйте на неподвижном автомобиле.

Условия для использования Apple CarPlay

- ✓ Подключаемое устройство должно поддерживать соединение Apple CarPlay.
Со списком устройств, регионов и приложений, поддерживающих соединение Apple

CarPlay, можно ознакомиться на сайтах Apple Inc.

- ✓ Голосовое управление Siri включено.
- ✓ В мобильном устройстве активирована передача данных.

Условия для использования MirrorLink

- ✓ Подключаемое устройство должно поддерживать соединение MirrorLink.

Со списком устройств, регионов и приложений, поддерживающих соединение MirrorLink, можно ознакомиться на сайтах Car Connectivity Consortium®.

- ✓ В мобильном устройстве установлено приложение MirrorLink.
- ✓ Для некоторых приложений необходимо, чтобы в подключённом устройстве была активирована передача данных.

Управление

Управление текущим приложением MirrorLink

- Индикация экранных кнопок управления снизу
- Индикация экранных кнопок управления сверху
- ☰ Возврат в меню MirrorLink

Ограничение

Ограничение на подключение к Wi-Fi
В некоторых странах подключение к Wi-Fi законодательно ограничено. При пересечении границы соответствующей страны соединение с мобильным устройством, подключённым через Wi-Fi, может быть прервано или ограничено.

i Запросите информацию о законодательных ограничениях специфичных для страны въезда. При необходимости принудительно отключите Wi-Fi.

Ограничение приложений SmartLink во время движения

Из соображений безопасности управление некоторыми приложениями SmartLink во время движения невозможно или ограничено.

Ограничение функции навигации

Если ведение по маршруту осуществляется системой Infotainment, то при запуске навигационного приложения в Apple CarPlay навигация в системе Infotainment выключается.



Если ведение по маршруту осуществляется в приложении Apple CarPlay, то оно прекращается при запуске ведения по маршруту в системе Infotainment.

Настройки SmartLink

Соединение Apple CarPlay через USB

- › Включите систему Infotainment.
- › Включите мобильное устройство.
- › Подключите мобильное устройство к переднему входу USB.
- › Выберите соединение с помощью Apple CarPlay.

Соединение Apple CarPlay посредством Wi-Fi через систему Infotainment

- › Включите в мобильном устройстве Apple Bluetooth® и видимость.
- › Нажмите **MENU** ›  › Управление мобильным устройством.
- › В открывшемся списке выберите нужное устройство с символом .
- › Следуйте инструкциям на экране Infotainment и подтвердите сопряжение Bluetooth®.
- › Если к системе Infotainment подключено другое устройство, выберите заменяемое устройство.

Соединение Apple CarPlay посредством Wi-Fi через мобильное устройство

Для установления соединения должны быть выполнены следующие условия.

- ✓ Версия iOS не ниже 9.
- ✓ Через SmartLink не подключено никакое другое мобильное устройство.
- ✓ В системе Infotainment активированы Wi-Fi и Bluetooth®.

- › Включите в мобильном устройстве функцию CarPlay.

- › Удерживайте нажатой клавишу  на многофункциональном рулевом колесе.

На экране системы Infotainment появляется сообщение о соединении с обозначением блока Bluetooth® системы Infotainment.

- › Найдите в телефоне доступные устройства Bluetooth®.

- › Выберите модуль Bluetooth® системы Infotainment.

- › При необходимости подтвердите PIN.

- › Выберите на экране системы Infotainment тип соединения Apple CarPlay.



Apple CarPlay - разрыв соединения

- › В меню Apple CarPlay нажмите экранную кнопку «ŠKODA».
- › Нажмите .

Соединение Android Auto через USB

- › Включите систему Infotainment.
- › Включите мобильное устройство.
- › Подключите мобильное устройство к переднему входу USB.
- › Выберите соединение посредством Android Auto.

Соединение Android Auto посредством Wi-Fi через систему Infotainment

- > Нажмите **MENU** >  >  > Мобильные устройства.
- > Выберите нужное устройство из списка **доступных устройств**.
- > Выберите профиль громкой связи Bluetooth®.
- > Подтвердите PIN-код (при необходимости введите и подтвердите).
- > Если с системой Infotainment соединено другое устройство, выберите то, которое следует заменить.
- > Выберите в списке **знакомых устройств** необходимое устройство с символом .

Соединение Android Auto посредством Wi-Fi через мобильное устройство

Для установления соединения должны быть выполнены следующие условия.

- ✓ Версия Android не ниже 5.
- ✓ Через SmartLink не подключено никакое другое мобильное устройство.
- ✓ В системе Infotainment активированы Wi-Fi и Bluetooth®.
- > Найдите в телефоне доступные устройства Bluetooth®.
- > Выберите модуль Bluetooth® системы Infotainment.
- > При необходимости подтвердите PIN.
- > Выберите на экране системы Infotainment тип соединения Android Auto.



Android Auto - разрыв соединения

- > Нажмите в меню Android Auto  > «Return to SKODA».
- > Нажмите .

Соединение MirrorLink через USB

- > Включите систему Infotainment.
- > Включите мобильное устройство.
- > Подключите мобильное устройство к переднему входу USB.
- > Выберите соединение посредством MirrorLink.

MirrorLink - разрыв соединения

- > В меню MirrorLink нажмите .
- > Нажмите .

Переход к другому устройству/типу подключения

Система Infotainment позволяет переходить на другие подключённые устройства или типы подключения.

- > Нажмите **MENU** > .
- > Выберите необходимое устройство или тип подключения.

Навигационная система

Голосовые сообщения навигационной системы

Ведение к пункту назначения осуществляется с помощью графических рекомендаций и навигационных сообщений.

Голосовые сообщения генерируются системой Infotainment. Разборчивость голосовых высказываний, например названий улиц и городов, не всегда гарантирована.

Повтор последнего голосового навигационного указания

- > Нажмите **...** > .

Отключение голосовых сообщений навигационной системы

- > Нажмите **...** > .

Обзор навигационной системы

Индикация меню

- > Нажмите **MENU** > .

Просмотр карт

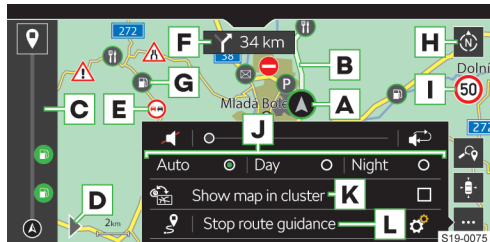

A Местоположение автомобиля

B Маршрут

C Вид маршрута

? Завершение ведения по маршруту

D Показ меню ввода пункта назначения и вида маршрута

E Дорожное затруднение

F Следующая рекомендация по поездке

G Объект

H Изменить ориентацию карты

▶ Карта 2D, ориентированная на север

▶ Карта 2D, ориентированная по направлению движения

▶ Карта 3D, ориентированная по направлению движения

I Дорожные знаки для определённого участка маршрута

- 📍 Поиск пункта назначения
- 📍 Центрирование карты относительно местоположения автомобиля
- ⋮ **Отображение меню настройки**
- 🔊 Отключить голосовые сообщения
- 🔊 Повтор последнего голосового навигационного указания
- J** Показать карту в зависимости от следующей настройки:
 - ▶ Авто – карта в режиме день/ночь в зависимости от состояния осветительных приборов автомобиля
 - ▶ День – карта в режиме день
 - ▶ Ночь – карта в режиме ночь
- K** Отображение навигации в электронной комбинации приборов
- L** Завершение ведения по маршруту
- 📍 Отображение всего маршрута
- ⚙️ Настройки

Отображение карты в цифровой комбинации приборов

Карта может отображаться в цифровой комбинации приборов или на экране системы Infotainment.

- ▶ Для переключения отображения нажмите в меню **Навигация** ⋮ > 📍.

Поиск пункта назначения

- ▶ Нажмите ▶ > 📍.

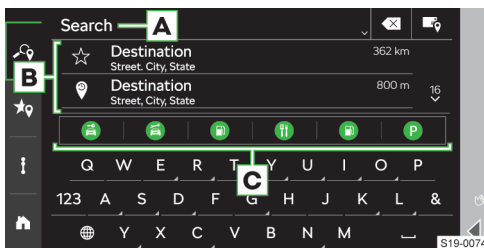

- A** Строка ввода
- B** Список последних запрошенных пунктов назначения
- C** Категории объектов
 - ▶ **Нажатие:** поиск по выбранной категории
- ✓ Отображение списка пунктов назначения
- 📍 Ввод пункта назначения по адресу/поиск пункта назначения

Выбор искомого пункта назначения

- ▶ Введите данные для поиска пункта назначения.
- ▶ Выберите нужный пункт.

Отображается информация о пункте назначения с возможностью выбора его в качестве пункта отправления для ведения по маршруту.

Выбор пункта назначения, указанного по адресу

- ▶ Нажмите 📍.

Откроется меню ввода пункта назначения по адресу.

- ▶ Введите нужный адрес.

Отображается информация о пункте назначения с возможностью выбора его в качестве пункта отправления для ведения по маршруту.

Список сохранённых в памяти пунктов назначения

- ▶ Нажмите ▶ > 📍.



- A** Список сохранённых в памяти пунктов назначения
- B** Выберите категорию сохранённых в памяти пунктов назначения
 - ▶ 📍 - Избранные пункты назначения
 - ▶ 📍 - Последние пункты назначения
 - ▶ 📍 - Пункты назначения по телефонным контактам

Выбор сохранённого пункта назначения

- ▶ Выберите категорию сохранённых в памяти пунктов назначения.
- ▶ Выберите нужный пункт.

Отображается информация о пункте назначения с возможностью выбора его в качестве пункта отправления для ведения по маршруту.

Рекомендованные пункты назначения

- ▶ Нажмите ▶ > 📍.

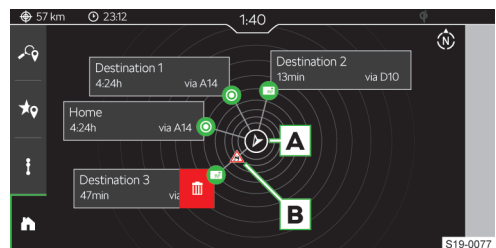

- A** Положение автомобиля относительно севера
- B** Дорожное затруднение
- ☰ Удаление рекомендованного пункта назначения

В окне могут отображаться до пяти рекомендованных пунктов назначения следующих категорий:

- ▶ Пункт назначения – домашний адрес
- ▶ Пункт назначения – адрес места работы
- ▶ Избранное
- ▶ Последние пункты назначения

Пункты назначения располагаются в соответствии с направлением движения и текущим положением автомобиля. При нажатии кнопки пункта назначения отображается предполагаемое время в пути.

Если в автомобиле активны онлайн-службы, а на маршруте имеется затруднение движения, отображается пиктограмма затруднения движения.

Удаление рекомендованного пункта назначения

- ▶ Нажмите кнопку рекомендованного пункта назначения и потяните её влево.
- ▶ Нажмите ☰.

Ввод пункта назначения касанием точки на карте

- ▶ Коснитесь нужной точки или символа объекта на карте.

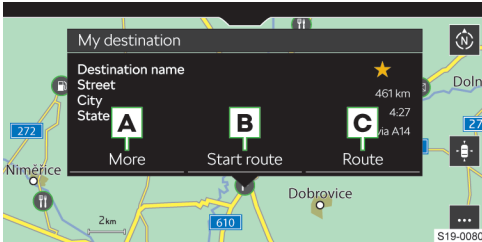

- A** Для просмотра информации по пункту назначения предусмотрены следующие настройки:
 - ▶ ☆ – сохранить пункт назначения в избранном
 - ▶ ★ – удалить избранное
 - ▶ ☰ – установить пункт назначения в качестве пункта отправления для ведения по маршруту в демонстрационном режиме
- B** Запуск ведения по маршруту
- C** Расчёт маршрута

Расчёт маршрута

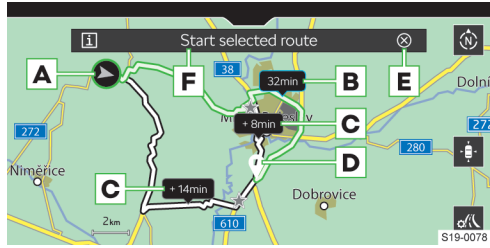

- A** Текущее местонахождение автомобиля
- B** Предлагаемый самый быстрый маршрут
- C** Альтернативные маршруты
- D** Положение пункта назначения
- E** Обратный отсчёт 15 с до автоматического начала ведения по маршруту
 - ▶ **Нажатие:** отмена обратного отсчёта
- F** Запуск ведения по маршруту
 - ☰ Отображение информации по выбранному маршруту
 - ⚙️ Настройка параметров для расчёта маршрута

Обзор маршрута

- ▶ Нажмите ▶ > i.

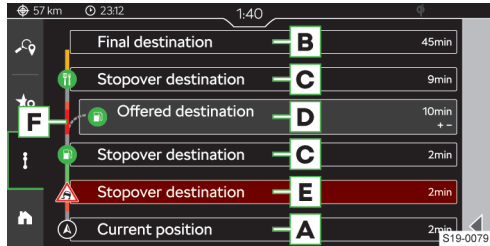

- A** Информация о текущем местоположении автомобиля
- B** Конечный пункт назначения
 - Нажатие:** для выбора доступны следующие пункты меню:
 - ▶ Показать на карте
 - ▶ Остановка ведения по маршруту
- C** Промежуточный пункт назначения
 - Нажатие:** для выбора доступны следующие пункты меню.
 - ▶ Показать на карте
 - ▶ Добавить промежуточный пункт назначения
- D** Доступные системе Infotainment пункты назначения на маршрут
 - Нажатие:** для выбора доступны следующие пункты меню.
 - ▶ Показать на карте

› Удалить

E Помеха движению на маршруте

Нажатие: для выбора доступны следующие пункты меню.

- › Показать на карте
- › Объезд

F Вид маршрута

Изменение пункта назначения

На общем виде маршрута можно поменять между собой конечный и промежуточный пункты назначения, а также изменить их последовательность.

- › Удерживайте строку с нужным пунктом назначения, пока кнопка строки не освободится.
- › Сдвиньте пункт назначения на нужную позицию и отпустите экранную кнопку.

Последует пересчёт маршрута.

Информация о плотности движения

При активированных онлайн-службах ŠKODA отображение маршрутов **F** может включать информацию о плотности движения со следующими цветовыми обозначениями:

Низкая плотность — — — — — **Высокая плотность**

— Информация о плотности движения недоступна

Сенсорное управление

Управление жестами



▶ Сдвиг карты

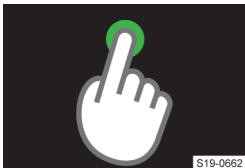

▶ Ввод пункта назначения касанием точки на карте

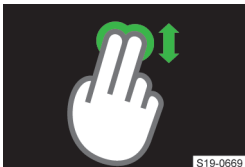

▶ Изменение режима отображения карты 2D/3D



▶ Приближение карты



▶ Отдаление карты



▶ Поворот карты

Ограничения

Система Infotainment может выдавать неправильные рекомендации по движению, если состояние проезжей части или положение маршрута не совпадает с навигационными данными. Это может привести к тому, что ведение по маршруту будет выполняться другому маршруту или будет предложено изменить направление движения на дороге с односторонним движением.

Информацию, касающуюся обновления навигационных данных следует запрашивать у дилера ŠKODA.

Настройки

Объезд дорожных затруднений

Если данная функция включена и система Infotainment получает от онлайн-станций дорожного вещания о затруднениях движения на маршруте, маршрут прокладывается заново.

Система Infotainment может предложить объезд дорожного затруднения в зависимости от следующей настройки:

- › Нажмите ... > > Ведение по маршруту > Объезд дорожных затруднений.
- › Выберите нужный пункт меню.

Просмотр информации о пункте назначения/промежуточных точках

В строке состояния выводится информация о расстоянии и продолжительности поездки до пункта назначения в зависимости от следующей настройки.

- › Нажмите ... >  > Ведение по маршруту > Показать информацию для.
- › Выберите нужный пункт меню для типа пункта назначения.

Отображение информации о времени прибытия в пункт назначения/продолжительности поездки

В строке состояния выводится информация о продолжительности поездки в зависимости от следующей настройки.

- › Нажмите ... >  > Ведение по маршруту > Показ времени.
- › Выберите нужный пункт меню.

Включение/выключение отображения действующих ограничений скорости

Если функция включена, при пересечении граница стран выводятся действующие в данной стране ограничения скорости.

- › Нажмите ... >  > Ведение по маршруту > Информация о стране при пересечении границы.

Включение/выключение отображения дорожных знаков на автомагистралях и шоссе

При включённой функции система Infotainment отображает дорожные знаки и информационные таблички на автомагистралях и шоссе.

- › Нажмите ... >  > Ведение по маршруту > Информационные таблички на магистралях.

Включение/выключение предупреждения о необходимости заправки

Если функция включена и уровень топлива достиг резервного, на экране появится предупреждение с возможностью поиска ближайшей АЗС.

- › Нажмите ... >  > Ведение по маршруту > Предупреждение о заправке.

Включение/выключение предупреждения о превышении скорости

- › Нажмите ... >  > Ведение по маршруту > Дорожные знаки.
- › Настройте способ информирования и значимость превышения разрешённой скорости.

Настройки для движения с прицепом

Для расчёта оптимального маршрута при движении с прицепом настройте функцию учёта прицепа.

- › Нажмите ... >  > Ведение по маршруту > Прицеп > Учитывать прицеп.

Для правильного расчёта времени в пути настройте максимальную скорость автомобиля с прицепом.

- › Нажмите ... >  > Ведение по маршруту > Прицеп > Максимальная скорость для прицепа.
- › Настройте максимальную скорость для прицепа.

Настройка голосовых сообщений навигационной системы

- › Нажмите ... >  > Голосовые сообщения навигационной системы.
- › Выберите и настройте нужный пункт меню.

Отображение избранных категорий объектов

Избранные категории объектов отображаются на карте и предлагаются при поиске пункта назначения.

- › Нажмите ... >  > Основные функции > Определить избранные категории объектов.
- › Настройте избранные категории.

Настройка домашнего адреса

Заданный пункт назначения для домашнего адреса отображается в списке пунктов назначения.

- › Нажмите ... >  > Основные функции > Ввод личного адреса.

Настройка адреса места работы

Заданный пункт назначения для места работы отображается в списке пунктов назначения.

- › Нажмите ... >  > Основные функции > Ввод адреса места работы.

Включение/выключение демонстрационного режима

В демонстрационном режиме моделируется ведение по маршруту от начальной точки деморежима к выбранному пункту назначения.

При включённой функции система Infotainment перед началом ведения по маршруту задаёт вопрос, следует ли вести по маршруту в обычном режиме или в демонстрационном.

- › Нажмите ... >  > Основные функции > Демонстрационный режим.

Определение точки отправления для демонстрационного режима

- › Выберите или найдите нужный пункт назначения, который должен стать отправной точкой в демонстрационном режиме.
- › В открывшейся информации о пункте назначения нажмите Ещё > .

Обновление базы навигационных данных

Информацию, касающуюся обновления базы навигационных данных следует запрашивать у дилера ŠKODA.

Автоматическое обновление

Система Infotainment автоматически выполняет обновление, если выполнены следующие условия:

- ✓ Онлайн-сервисы Infotainment Online активированы.

- ✓ Доступно обновление базы данных навигационной информации для текущего местоположения автомобиля или пункта назначения.

Определения версии навигационных данных

- › Нажмите **MENU** >  > Информация о системе.

Система Infotainment Columbus

Обзор системы Infotainment

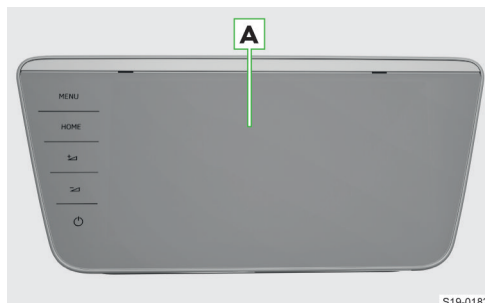

- A** Сенсорный экран

MENU Все меню

HOME Предпочтительные меню

 Увеличение громкости

 Уменьшение громкости

 В зависимости от состояния:

- ▶ Система Infotainment выключена

- ▶ **Нажатие:** включение системы Infotainment

- ▶ Система Infotainment выключена

- ▶ **Нажатие:** выключение/включение звука

- ▶ **Удержание:** выключение системы Infotainment

Система

Ограничения

Из соображений безопасности управление некоторыми функциями системы Infotainment во время движения невозможно или ограничено.

Система Infotainment указывает на это сообщением на экране.

Основные настройки

Настройка основных функций

Настройка следующих функций системы Infotainment осуществляется в меню **MENU** > .

- ▶ Время и дата
- ▶ Язык
- ▶ Единицы измерения
- ▶ Восстановление заводских настроек

Настройки звука

Настройка звука системы Infotainment осуществляется в меню **MENU** > .

Можно настроить следующие пункты меню:

- ▶ Настройка эквалайзера
- ▶ Настройка динамического диапазона громкости
- ▶ Настройка громкости для отдельных функций системы Infotainment

Громкость можно настроить, например, для следующих пунктов меню:

- ▶ Громкость команд голосового управления
- ▶ Настройка максимальной громкости при включении системы Infotainment
- ▶ Регулировка громкости в зависимости от скорости
- ▶ Настройка выключения громкости в системе Infotainment при включении системы помощи при парковке

В зависимости от комплектации доступны следующие дополнительные настройки звука:

- ▶ Настройка пространственного звучания
- ▶ Настройка аудиопрофиля в соответствии с жанром
- ▶ Настройка громкости сабвуфера

Мастер конфигурирования

Мастер конфигурирования помогает при настройке некоторых функций системы Infotainment.

Мастер конфигурирования отображается автоматически, если включено зажигание и после включения системы Infotainment имеется не менее двух ненастроенных пунктов меню.

- ▶ Чтобы **отключить эту автоматическую индикацию**, при отображении мастера конфигурирования нажмите *Больше не показывать*.
- ▶ Чтобы **включить эту индикацию вручную**, нажмите **MENU** >  > Мастер конфигурирования.

Настройка меню HOME

- ▶ Чтобы **открыть другую страницу** меню HOME, нажмите на экран двумя пальцами и протащите влево или вправо.

Чтобы **добавить предпочитаемое меню**, действуйте следующим образом:

- ▶ Нажмите пустую экранную кнопку.

Или:

- ▶ Нажмите и удерживайте занятую экранную кнопку и затем нажмите пустую экранную кнопку.
- ▶ Выберите меню с нужным размером экранной кнопки.
- ▶ Нажмите **x**, чтобы выйти из режима редактирования.

Чтобы **удалить предпочитаемое меню**, действуйте следующим образом:

- ▶ Нажмите и удерживайте занятую экранную кнопку.
- ▶ Нажмите **≡**.
- ▶ Нажмите **x**, чтобы выйти из режима редактирования.

Настройка меню MENU

Расположение экранных кнопок в меню MENU можно скорректировать следующим образом.

- ▶ Нажмите и удерживайте нужную экранную кнопку, пока она не станет подвижной.
- ▶ Перетащите экранную кнопку на другое место.

Возможные проблемы и их устранение

Система Infotainment не реагирует

Если система Infotainment не реагирует, перезапустите её следующим образом:

- ▶ Нажмите и удерживайте **⏻** более 10 с.
- ▶ Дождитесь завершения перезапуска.

Обновление ПО системы

Обновление ПО системы рекомендуем поручать специалистам сервисного предприятия.

Обновление ПО системы обеспечивает оптимальную работу системы Infotainment, например совместимость с новыми телефонами.

Определение версии ПО системы

- ▶ Нажмите **MENU** >  > *Информация о системе*.

Экран

Обзор

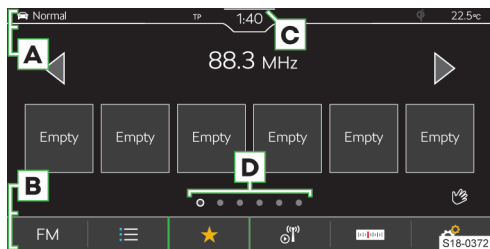

- A** Строка состояния
- B** Панель с экранными кнопками отображаемого меню
- C** Индикация центра управления
- D** Другие страницы данного меню

Управление

⚠ УВЕДОМЛЕНИЕ

Опасность повреждения экрана!

- ▶ Управление функциями на экране системы Infotainment **осуществляется лёгкими прикосновениями пальцев.**

Сенсорное управление в принципе такое же, как на мобильном телефоне.

Система Infotainment отличается следующими способами управления.

Перетаскивание двумя пальцами вверх или вниз

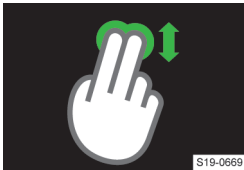

S19-0659

- ▶ Быстрый просмотр списка контактов
- ▶ Изменение режима отображения карты 2D/3D

Перетаскивание двумя пальцами влево или вправо

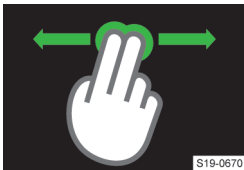

S19-0670

- ▶ Переход к следующей странице меню HOME

Растягивание двумя пальцами



S19-0667

- ▶ Увеличение изображения
- ▶ Приближение карты

Стягивание двумя пальцами



S19-0668

- ▶ Уменьшение изображения
- ▶ Отдаление карты

Поворот двумя пальцами



S19-0666

- ▶ Поворот изображения
- ▶ Поворот карты

Бесконтактное управление жестами

Некоторыми меню системы Infotainment, отмеченными пиктограммами ☞, можно управлять с помощью жестов.

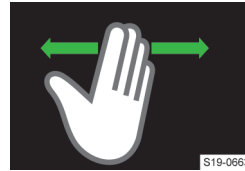

S19-0663

- ▶ Для такого управления нужно медленно водить рукой из стороны в сторону на уровне около 8 см над нижним краем экрана.

В зависимости от настройки распознанный жест может подтверждаться звуковым сигналом или анимацией.

Просмотр справки по управлению

- ▶ Нажмите **MENU** > ☞ > 📄.

Настройки

Настройка следующих основных функций экрана осуществляется в меню **MENU** > ☞ > Экран.

- ▶ Уровень яркости экрана
- ▶ Выключение экрана
- ▶ Индикация времени
- ▶ Сигналы подтверждения и анимация

Клавиатура

Обзор клавиатуры

Расположение символов клавиатуры зависит от выбранного языка системы Infotainment.

В системе Infotainment в зависимости от контекста применяются следующие типы клавиатуры.

- ▶ Буквенно-цифровая
- ▶ Цифровая
- ▶ Клавиатура для ввода
- ▶ Клавиатура для поиска

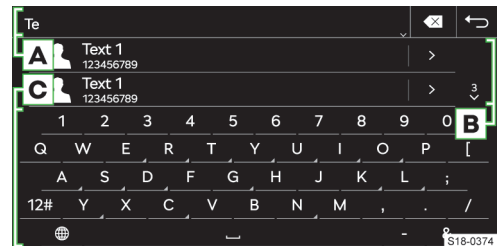

S18-0374

Пример клавиатуры

A Строка ввода

- ▶ ☞ Удаление символа перед курсором
- ▶ **Нажатие:** удаление последнего символа

- ▶ **Нажатие и удержание:** удаление всех символов подряд
- ▶ ∨ Показать экранные кнопки для перемещения курсора в строке ввода
- ▶ < Перемещение курсора влево
- ▶ > Перемещение курсора вправо

B Найденные записи

- ▶ ∨ Отображение списка

C Экранные кнопки клавиатуры

- ▶ ↑ Перейти к написанию строчными буквами
- ▶ ⚡ Перейти к написанию первых букв заглавными, а последующих строчными
- ▶ ⬆ Перейти к написанию заглавными буквами
- ▶ ABC/ABW Для смены языка клавиатуры
- ▶ 12# Для переключения на цифровую и символьную клавиатуру
- ▶ 1/2/2/2 Перейти к другим вариантам символов
- ▶ 🇺🇸 Показать дополнительные языки клавиатуры
- ▶ ␣ Ввод пробела
- ▶ ⬅ Следующая строка
- ▶ ⚡ **Нажатие и удержание:** отображение других вариантов символов
- ▶ 👁 Показ введённого пароля
- ▶ OK Подтверждение введённых символов

Цифровая клавиатура

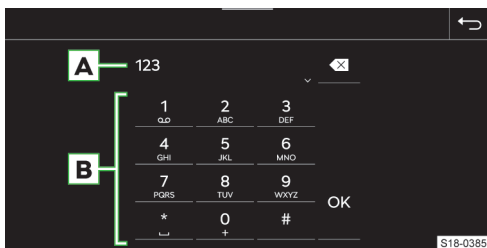

Пример клавиатуры

A Строка ввода

- ▶ ✖ Удаление символа перед курсором
- ▶ **Нажатие:** удаление последнего символа
- ▶ **Нажатие и удержание:** удаление всех символов

B Экранные кнопки клавиатуры

- ▶ OK Подтверждение введённых символов

I Если позволяет контекст, можно вводить буквенно-цифровые символы, нажав и удерживая ту или иную экранную кнопку с цифрой.

Управление

Клавиатура системы Infotainment служит для ввода символов, букв и цифр.

Клавиатура **появляется автоматически**, когда система Infotainment требует ввода символов.

Поиск

При вводе символов осуществляется поиск соответствующих записей.

Искомую запись можно вводить с диакритическими знаками.

На клавиатуре имеются только те символы, которые соответствуют сохранённым записям.

- › Для просмотра найденных записей нажмите ∨.

Отображение дополнительных языков клавиатуры

Для использования дополнительных языков клавиатуры сначала следует настроить нужные языки.

- › Нажимайте 🇺🇸 или символ флага, пока не появится клавиатура с нужным языком.

Другие варианты символов

- › Нажмите и удерживайте кнопку с символом ⚡.
- › Выберите нужный символ.

Настройка дополнительных языков клавиатуры

- › Нажмите MENU > ⚙ > Дополнительные раскладки клавиатуры.

Голосовое управление

Принцип действия

Принцип голосового управления

Голосовое управление работает по принципу диалога между пользователем и системой Infotainment.

Пользователь произносит голосовые команды. Система Infotainment отвечает или выполняет голосовые команды.

Условия работы

- ✓ Зажигание включено
- ✓ Система Infotainment выключена

Управление

Включение голосового управления

- › Нажмите клавишу 🗲 на multifunctionальном рулевом колесе.

Или:

- Произнесите команду активации «OK Laura».

После включения отображается пиктограмма .

Подача команды

- При включённом голосовом управлении произнесите команду.

Во время распознавания голосовой команды отображается символ .

После этого система Infotainment выполняет голосовую команду или озвучивает сообщение. Во время воспроизведения сообщения отображается пиктограмма .

После выполнения голосовой команды голосовое управление выключается.

Исправление голосовой команды

- Во время ввода голосовой команды нажмите клавишу  на многофункциональном рулевом колесе и произнесите новую голосовую команду.

Приостановка голосового управления

За счёт приостановки доступно больше времени для ввода голосовых команд, например для поиска телефонного контакта.

- Перетащите пальцем вверх или вниз изображение на экране системы Infotainment.

Или:

- Произнесите голосовую команду «прерываю».

Возобновление приостановленного голосового управления

- Нажмите клавишу  на многофункциональном рулевом колесе.

Или:

-  коснитесь на экране системы Infotainment.

Завершение воспроизводимого сообщения

- Нажмите клавишу  на многофункциональном рулевом колесе.

Выключение голосового управления

- Нажмите клавишу  на многофункциональном рулевом колесе два раза.

Или:

- Произнесите голосовую команду «отмена» во время ввода голосовой команды.

Ограничение

Для некоторых языков системы Infotainment голосовое управление недоступно. Об этом в системе есть соответствующее указание.

Голосовые сообщения генерируются системой Infotainment. Безукоризненная чёткость произне-

сения, например названий улиц и городов, не всегда гарантирована.

Использование голосового управления во время телефонного разговора невозможно.

Настройки

Настройка следующих функций голосового управления осуществляется в меню **MENU** >  > Голосовое управление:

- ▶ Сигналы подтверждения
- ▶ Включение/выключение использования кодового слова

Самостоятельные действия в сложных ситуациях

Запуск голосовой справки

- Когда система Infotainment ожидает голосовой команды, произнесите «Справка».

Голосовую команду «Справка» можно произносить повторно для получения дальнейших подсказок по голосовому управлению.

Просмотр справки

- Нажмите **MENU** >  > .

Или:

- Когда система Infotainment ожидает голосовой команды, произнесите «Показать руководство».

Включение/выключение отображения примеров голосовых команд

После включения голосового управления система Infotainment может показывать на экране примеры голосовых команд.

- Чтобы **включить/выключить** эту функцию, нажмите **MENU** >  > Голосовое управление > Отображать в системе Infotainment.

Центр управления

Обзор

Индикация центра управления



S19-0675

- Нажмите панель в верхней части экрана и протащите её вниз.

Закрывание центра управления

- Нажмите .

Или:

› Подождите 5 с.

Центр управления

Центр управления системы Infotainment можно использовать для быстрого доступа к следующим функциям.

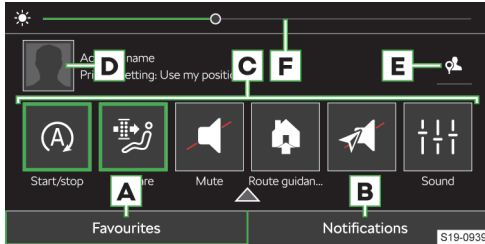

- A** Индикация и управление экранными кнопками избранных функций
- B** Отображение списка информационных сообщений
- C** Избранные функции
- D** Индикация управления учётной записью пользователя
- E** Настройка уровня защиты персональных данных
- F** Настройка подсветки приборов и переключателей

Настройка экранных кнопок избранных функций

- › Чтобы **вызвать** режим редактирования, нажмите и удерживайте любую экранную кнопку предпочитаемой функции.
- › Чтобы **добавить** предпочитаемую функцию, перетащите нужную функцию из верхней части экрана на экранную кнопку в нижней части.
- › Для **Закрытия** режима редактирования нажмите X.

Радио

Обзор

Индикация меню

- › Нажмите MENU >

Аналоговый или цифровой радиотюнер

- › **A** Нажмите на эту экранную кнопку и выберите желаемый частотный диапазон.
- › Коснитесь и настройте или выберите желаемую станцию.
- › Нажмите .

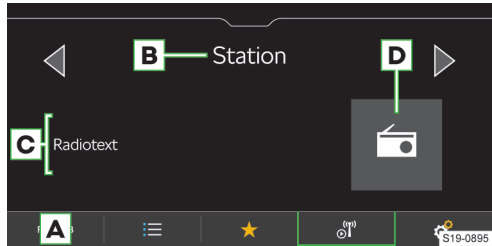

- A** Выбор источника
- B** Название станции
- C** Информация о передаваемом контенте
- D** Логотип станции
- Список доступных станций
- ★ Отображение избранного
- Информация о станции
- Поиск станций вручную (только для AM и FM)
- Настройки

Список доступных станций аналогового и цифрового вещания

› Нажмите .

- Принимаемая станция
- ★ Станция, сохранённая на одной из кнопок станций
- TR Настроена радиостанция дорожного вещания
- Станция DAB передаёт изображения, предоставляющие информацию о станции
- Обновление списка станций вручную

В списке станций могут быть представлены сведения о типе передаваемых программ, а также идентификатор региональной станции.

Интернет-радио

- › **A** Нажмите на эту экранную кнопку и выберите интернет-радио.
- › Коснитесь и настройте или выберите желаемую интернет-станцию.
- › Нажмите .

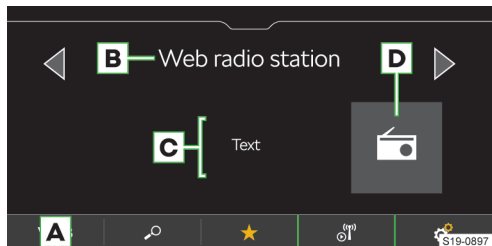

- A** Выбор источника
- B** Название станции

- C** Информация о передаваемом контенте
- D** Логотип станции
- 🔍 Список интернет-станций и подкастов.
- ★ Отображение избранного
- ⓘ Сведения о станции и о передаваемом контенте интернет-радио
- ⚙️ Настройки

Подкаст-плеер

- **A** Нажмите на эту экранную кнопку и выберите интернет-радио.
- Коснитесь 🔍 и настройте или выберите подкаст.
- Нажмите ⓘ.



- A** Выбор источника
- B** Имя подкаста
- C** Информация о передаваемом контенте
- D** Логотип подкаста с пиктограммой ⓘ
- ▷ **Нажатие:** запуск воспроизведения
- ⏸ **Нажатие:** пауза
- ◀◀ **Нажатие:** перемотать назад на 15 с
- ▶▶ **Нажатие:** перемотать вперёд на 15 с
- ☰ **Показывать** эпизоды воспроизводимых подкастов
- 🔍 Список веб-радиостанций и подкастов
- ★ Отображение избранного
- ⓘ Показывать информацию о подкасте
- ⚙️ Настройки

Список веб-радиостанций и подкастов

- Нажмите 🔍.



- 🔍 Поиск веб-радиостанций и подкастов
- 📁 Веб-радиостанции и подкасты, сохранённые последними
- 📊 100 самых популярных веб-радиостанций в зависимости от языка, установленного в системе Infotainment
- 📍 Поиск и выбор подкастов
- 🌐 Поиск и выбор веб-радиостанций и подкастов в зависимости от выбранной страны
- 🌐 Поиск и выбор веб-радиостанций и подкастов в зависимости от выбранного языка
- 👉 Поиск и выбор веб-радиостанций и подкастов в зависимости от выбранного жанра
- 📁 Показать список родственных подкастов в зависимости от прослушанного контента
- 📁 Показать список родственных веб-радиостанций в зависимости от прослушанного контента

i В показанных списках подкасты помечены пиктограммой ⓘ.

Список избранных станций и подкастов

- В меню Радио коснитесь ★.

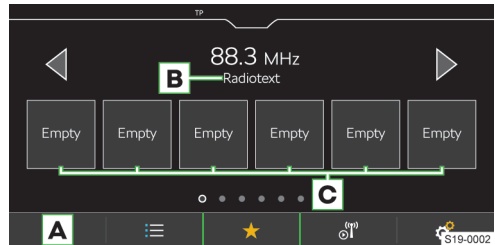

- A** Выбор источника
- B** Радиотекст
- C** Кнопки избранных станций и подкастов

Управление

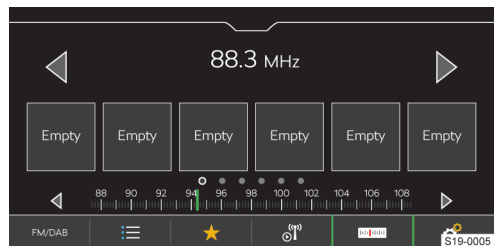

Выбор станций



- Нажмите ◀ или ▶ в верхней части экрана.





Функция сканирования

Эта функция включает для прослушивания подряд все доступные станции выбранного частотного диапазона, каждую на несколько секунд.

- › Для запуска функции сканирования  › нажмите Scan.
- › Для завершения сканирования нажмите .

Поиск станций вручную

Поиск вручную доступен для станций AM и FM.

- › Для индикации экранной кнопки  для станций FM включите пункт меню  › *Дополнительные настройки* › *Индикация станций*: › FM.
- › В меню Радио коснитесь .
- › Для последовательного поиска нажмите  или  рядом со шкалой частотного диапазона.

Или:

- › Нажав и удерживая указатель прокрутки на шкале частотного диапазона, перетащите его на нужное значение.

Ограничения

- ▶ Система Infotainment поддерживает приём цифрового радио в форматах DAB и DAB+.
- ▶ Приём радиосигнала могут ограничивать многоэтажные или подземные гаражи, туннели, высотные здания или горы.
- ▶ В задних боковых стёклах находятся антенны для приёма радиосигнала.

Наклеивание на эти стёкла плёнок или металлизированных наклеек может ухудшить приём радиосигнала.

- ▶ Компания ŠKODA AUTO не несёт ответственности за доступность, правильное функционирование и передаваемую информацию службы RDS.

Настройки**Сохранение прослушиваемой станции в избранном из меню Радио**

- › Нажмите и удерживайте нужную кнопку памяти для избранных станций, пока станция не сохранится.

Сохранение станции в избранном из списка доступных станций

Для частотных диапазонов AM, FM и DAB.

- › Нажмите и удерживайте строку с названием нужной станции.
- › Нажмите нужную кнопку станции.

Сохранение станций из списка интернет-станций и подкастов

Касается интернет-станций и подкастов

- › Выберите интернет-станцию в качестве источника воспроизведения.
- › Нажмите .
- › Найдите желаемую интернет-станцию или подкаст и выберите.
- › Нажмите на строку с именем желаемой станции или подкаста и удерживайте.
- › Нажмите нужную кнопку станции.



 В случае подкаста сохранение отдельных эпизодов невозможно.

Удаление избранного

- › В меню Радио нажмите  › *Удаление записей*.
- › Для очистки одной кнопки памяти для избранных станций нажмите нужную кнопку станции и подтвердите процесс удаления.
- › Для очистки всех кнопок памяти для избранных станций нажмите *Удалить все* и подтвердите процесс удаления.

Экранные кнопки   для аналогового и цифрового радио



Для частотных диапазонов AM, FM и DAB.

Настройте вариант переключения станций с помощью экранных кнопок   в меню Радио следующим образом.

- › В меню Радио нажмите  › *Стрелки*.
- › Выберите вариант переключения между станциями, сохранёнными на кнопках станций, или станциями, сохранёнными в списке доступных для приёма.

Экранные кнопки   для веб-радиостанций и подкастов

Относится к веб-радиостанциям и подкастам.

Настройте вариант переключения станций с помощью экранных кнопок   в меню Радио следующим образом.

- › В меню Радио нажмите  › *Стрелки*.
- › Выберите вариант переключения между станциями, сохранёнными на кнопках станций, или интернет-станциями и подкастами, прослушанными последними.

Включение/выключение приёма дорожного вещания (TP)

Для частотных диапазонов FM и DAB.

- › В меню Радио нажмите  › *Дорожное вещание (TP)*.

Присвоение логотипа станции из памяти системы Infotainment

Для частотных диапазонов FM и DAB.

Система Infotainment позволяет присвоить логотипы, хранящиеся в памяти системы Infotainment, конкретным станциям.

- › В меню Радио нажмите  › *Логотипы станций*.

- › Выберите желаемую станцию и логотип.

Выключение индикации логотипа станции

Для частотных диапазонов FM и DAB.

- › В меню **Радио** нажмите  › Логотипы станций.
- › Выберите желаемую станцию и пункт *Без логотипа*.

Включение/выключение автоматического присвоения логотипа

Для частотных диапазонов FM и DAB.

Если эта функция включена, то при сохранении станции на одной из кнопок ей присваивается логотип станции из памяти системы Infotainment.

- › В меню **Радио** нажмите  › *Дополнительные настройки* › *Автоматический выбор логотипа станции*.

Включение/выключение приёма радиотекста

Для частотных диапазонов FM и DAB.

При включённой функции и при отображении кнопок станций будет отображаться подробная информация о передаваемом контенте прослушиваемой станции.

- › В меню **Радио** нажмите  › Radiotext.

Региональный логотип станции FM

Для частотного диапазона FM.

Система Infotainment позволяет использовать логотипы FM-станций с учётом конкретной страны.

- › В меню **Радио** нажмите  › *Дополнительные настройки* › *Регион логотипа станции*.
- › Выберите страну.

Включение/выключение дополнительных голосовых сообщений станции DAB

Для частотного диапазона DAB.

Если эта функция включена, то в качестве сообщений о ситуации на дорогах принимаются другие голосовые сообщения. Речь идёт, сообщения о погоде, спортивные репортажи, финансовые известия и пр.

- › В меню **Радио** нажмите  › *Дополнительные настройки* › *Дополнительные голосовые сообщения DAB*.

Включение/выключение RDS

Для частотного диапазона FM.

Этот пункт меню доступен не во всех странах.

- › В меню **Радио** нажмите  › *Дополнительные настройки* › *Система передачи данных (RDS)*.

При **выключенной функции RDS** недоступны следующие пункты меню в настройках **FM-станций**.

- ▶ Дорожное вещание (TP)
- ▶ Радиотекст
- ▶ Региональное вещание RDS
- ▶ Автоматическое переключение станций (AF)

- ▶ Региональный логотип станции

Включение/выключение автоматического переключения на аналогичную станцию DAB

Для частотного диапазона DAB.

Если эта функция включена, то при потере сигнала прослушиваемой станции DAB система Infotainment автоматически настраивается на другую станцию DAB с аналогичным содержанием.

- › В меню **Радио** нажмите  › *Дополнительные настройки* › *Переключение на аналогичную станцию при плохом приёме*.

Отображение станций FM-/DAB или станций FM в списке доступных станций

Для частотных диапазонов FM и DAB.

В зависимости от следующей настройки в списке доступных станций будут представлены станции выбранного частотного диапазона.

- › В меню **Радио** нажмите  › *Дополнительные настройки* › *Индикация станций*.

- › Выберите один из следующих пунктов меню.

▶ FM/DAB - в списке будут представлены доступные станции FM и DAB.

▶ FM - в списке будут представлены доступные станции FM.

Качество звука веб-радиостанций и подкастов

Относится к веб-радиостанциям и подкастам.

- › Для настройки качества звука нажмите в меню **Радио**  › *Качество звучания*.

- › Выберите низкое или высокое качество.

Установленное качество влияет на объём данных, принимаемых через соединение для приёма данных.

Качество зависит также от скорости и доступности соединения для приёма данных.

 Когда возникают пропуски воспроизведения, качество звука снижается.

Носители

На что следует обратить внимание

- ▶ Не сохраняйте важные незащищённые данные в подключённых внешних источниках. ŠKODA не принимает на себя никакую ответственность за утраченные, повреждённые или ставшие нечитаемыми файлы или подключённые носители.
- ▶ При смене или подключении нового аудиосource возможны внезапные колебания уровня громкости. Перед сменой или подключением аудиосource уменьшайте громкость.
- ▶ При подключении аудиосource на дисплее могут отображаться текстовые сообщения.

Эти сообщения следует принимать во внимание и при необходимости подтверждать.

- ▶ Необходимо учитывать действующее в вашей стране национальное законодательство по защите авторских прав.

Обзор

Индикация меню

- ▶ Нажмите MENU > J.

Музыкальный проигрыватель

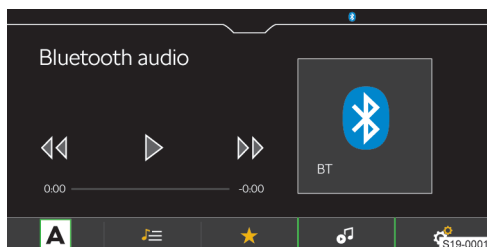

A Выбор источника

- J Управление файлами/мультимедийная база данных
- ★ Отображение избранного
- 🎵 Сведения о воспроизводимом треке
- ⚙️ Настройки

Видеопроеигрыватель

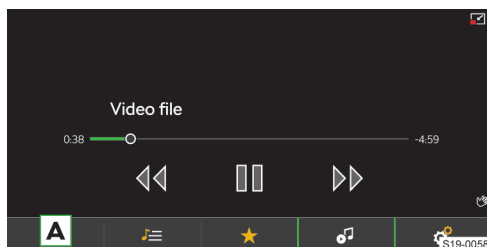

A Выбор источника

- J Управление файлами/мультимедийная база данных
- ★ Отображение избранного
- 🎵 Показать видео
- 📐 Уменьшить масштаб изображения
- 📐 Увеличить масштаб изображения
- ⚙️ Настройки

Управление плеером

Управление: основные функции

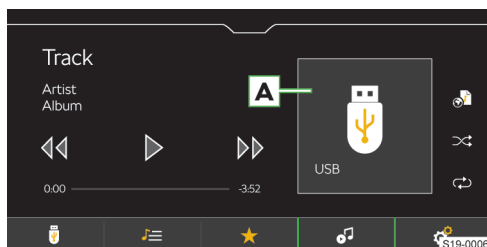

A Изображение альбома/пиктограмма подключённого источника

- ▶ **Нажатие:** просмотр доступных альбомов
- ▷ **Нажатие:** запуск воспроизведения
- ⏸ **Нажатие:** пауза
- ◀ **Нажатие в течение 3 секунд с начала воспроизведения:** воспроизведение предыдущего трека
- ◀ **Нажатие после 3 секунд с начала воспроизведения:** воспроизведение текущего трека с самого начала
- ◀ **Нажатие и удержание:** быстрая прокрутка трека назад
- ▷ **Нажатие:** воспроизведение следующего трека
- ▷ **Нажатие и удержание:** быстрая прокрутка трека вперёд

Для перехода к нужной точке трека можно также перетащить указатель шкалы времени пальцем.

Расширенное управление

- ↺ Включение/выключение повторного воспроизведения текущего трека
- ↻ Включение/выключение повторного воспроизведения текущего альбома/папки
- ⌂ Включение/выключение воспроизведения текущего альбома/папки в случайной последовательности
- 📌 Сохранение воспроизводимого трека в списке воспроизведения «Мой список воспроизведения»

Управление «Моим списком воспроизведения»

- ▶ Для отображения списка воспроизведения нажмите J > J > J > J.
- ▶ Для управления списком воспроизведения коснитесь в представленном списке ↙.

При управлении списком воспроизведения доступны следующие действия.

- ▶ Управление воспроизведением.
- ▶ Изменять последовательность треков в списке, нажимая и удерживая J, переместить трек на желаемое место.

- ▶ Удалять треки.

Ограничение

Доступность некоторых функций управления носителями зависит от подключённых источников, а также от используемого ПО, например, Bluetooth®.

Настройки

Управление избранным

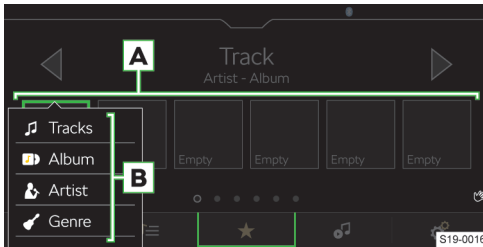

- › Для **сохранения** нажмите и удерживайте желаемую экранную кнопку избранного **A**.
- › Выберите одну из имеющихся в распоряжении записей в списке **B**.
- › Для **удаления** нажмите в меню **Носители** ☰ > *Управление избранным*.
- › Для удаления **избранной записи** коснитесь нужной записи в списке и подтвердите процесс удаления.

Или:

- › Для удаления **всего избранного** коснитесь кнопки *Удалить все* и подтвердите процесс удаления.

Дорожное вещание

- › Чтобы **включить/выключить** приём дорожного вещания во время воспроизведения медиафайлов, нажмите в меню **Носители** ☰ > *Дорожное вещание (TP)*.

Поддерживаемые источники и файлы

Поддерживаемые источники

Источник	Интерфейс	Тип	Спецификация	Файловая система
USB	USB 1.x; 2.x 3.x или выше с поддержкой USB 2.x	MSC	USB-накопитель HDD (без специального ПО)	VFAT FAT16 FAT32 exFAT NTFS
			USB-устройства, поддерживающие протокол USB Mass Storage	
		MTP	Устройства с операционной системой Android или Windows Phone, поддерживающие Media Transfer Protocol	
		Apple	Устройства с операционной системой iOS и протоколом iAP2	HFS+
Плеер Bluetooth®	Bluetooth®	-	Профили Bluetooth® A2DP и AVRCP (1.0 - 1.6)	-

Совместимость мобильных устройств

Сайт ŠKODA позволяет проверить, совместима ли система Infotainment с некоторыми мобильными устройствами, для которых проводилось тестирование. Эта проверка выполняется с помощью следующей ссылки или считыванием QR-кода:

<http://go.skoda.eu/compatibility>



Вся информация является случайной и носит информационный характер.

Компания ŠKODA AUTO не может гарантировать полноценную работоспособность и совместимость, например из-за обновления ПО системы Infotainment и мобильных устройств.

Поддерживаемые аудиофайлы

Формат сжатия	Тип кодека	Расширения файлов	Макс. битрейт, Кбит/с	Макс. частота дискретизации, кГц	Многоканальность
MPEG	MPEG 1 Layer 2	mp2	32 - 384	32, 44, 48	Mono, Stereo, Joint Stereo
	MPEG 2 Layer 2		8 - 160	16, 22, 24	
	MPEG 1 Layer 3	mp3	32 - 320	32, 44, 48	Mono, Dual Mono, Stereo, Joint Stereo
	MPEG 2 Layer 3		8 - 160	16, 22, 24	
	MPEG 2.5 Layer 3			8, 11, 12	
WMA	Windows Media Audio 7	wma	6 - 192	8, 16, 22, 32, 44, 48, 96	Mono, Stereo, Joint Stereo
	Windows Media Audio 8		8 - 384	8, 11, 16, 22, 32, 44, 48, 96	
	Windows Media Audio 9 и 9.1		8 - 768		
	Windows Media Audio 9.2		8 - 320		
	Windows Media Audio 10		32 - 768	32, 44, 48, 96	
ADTS	AAC LC	aac	16 - 2048	22, 24, 32, 44, 48	Стерео
	AAC HE			16, 22, 24, 32, 44, 48	
	AAC HEv2				
MP4	M4A LC	m4a	16 - 400	22, 24, 32, 44, 48	Стерео
	M4A HE			16, 22, 24, 32, 44, 48	
	M4A HEv2		16 - 64		
OGG	OGG-Vorbis	ogg	8 - 576	8, 11, 12, 16, 22, 24, 32, 44, 48, 96	Mono, Стерео
FLAC	FLAC	flac	-	8, 11, 12, 16, 22, 24, 32, 44, 48, 64, 88, 96, 192	Mono, Stereo, Joint Stereo
RIFF	WAV	wav	64 - 3072	8, 11, 12, 16, 22, 24, 32, 44, 48, 96	Mono, Стерео
Monkey's	Monkey's	ape	8 - 192		
SBC	Bluetooth A2DP	-	8 - 345	8, 11, 12, 16, 22, 24, 32, 44, 48	Mono, Stereo, Joint Stereo
OPUS	OPUS	opus	6 - 2000	8 - 48	Mono, Stereo, Multichanel

Файлы с защитой по технологии DRM и iTunes® системой Infotainment не поддерживаются.

Поддерживаемые видеофайлы

Тип кодека	Расширения файлов	Максимальная скорость битрейт [Мбит/с]
MPEG 1	mpg mpeg m1v mpv	1,5
MPEG 2	mpg mpeg ps m2v	15
MPEG 4 (H.264) MPJEG	m4p mp4 m4v mp4v mov	50
MPEG 4 (ISO)		
Xvid	Xvid	20
WMV9	wmv asf	50

Поддерживаемые списки воспроизведения

Тип кодека	Расширения файлов
M3U	m3u
M3U8	m3u8
PLS	pls
WPL	wpl
ASX	asx

Изображения

Обзор

Индикация меню

› Нажмите MENU > .

Просмотр фотографий

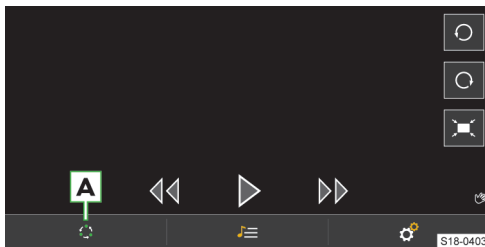

A Выбор источника

 Управление файлами

 Настройки

Управление

Управление с помощью экранных кнопок

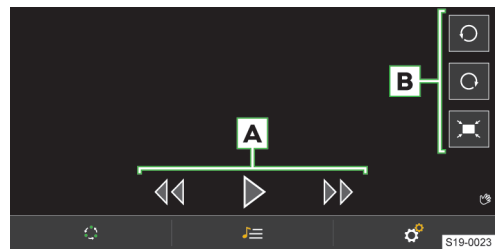

A Просмотр изображений

- ▶▶ Показать следующее изображение
- ▶◀ Показать предыдущее изображение
- ▶▶ Начать слайд-шоу
- ▶◻ Остановить слайд-шоу

B Показ изображений

- ▶◻ Повернуть влево
- ▶◻ Повернуть вправо
- ▶◻ Отобразить в исходном размере

Управление жестами



▶ Отображение следующей фотографии

S19-0672

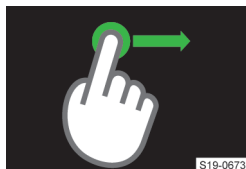

▶ Отображение предыдущей фотографии

S19-0673



▶ Увеличение изображения

S19-0667

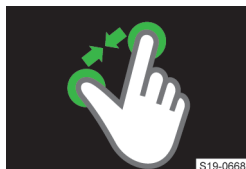

▶ Уменьшение изображения

S19-0668



▶ Поворот на 90°

S19-0666

Настройки

Настройка следующих функций системы выполняется в меню **MENU** > >

- ▶ Размер изображения
- ▶ Длительность показа изображения во время слайд-шоу
- ▶ Повторение слайд-шоу

Поддерживаемые источники и файлы

Поддерживаемые источники

Источник	Интерфейс	Спецификация	Файловая система
USB	USB 1.x; 2.x 3.x	USB-накопитель	VFAT FAT16 FAT32
		HDD	

Источник	Интерфейс	Спецификация	Файловая система
	или выше с поддержкой USB 2.x	(без специального ПО)	exFAT NTFS

Поддерживаемые типы файлов

Тип кодека	Расширения файлов	Макс. разрешение [Мрх]
BMP	bmp	4
JPG; JPEG	jpg; jpeg	4 (Прогрессивный режим) 64
GIF	gif	4
PNG	png	4

Максимальный поддерживаемый размер изображения составляет 20 МБ.

Управление мобильными устройствами

Кибернетическая безопасность

В вашем автомобиле имеются компоненты, с помощью которых осуществляется обмен информацией и данными между автомобилем и подключенным мобильным устройством или сетью интернет.

Эти компоненты оснащены защитными механизмами, которые снижают до минимума опасность несанкционированного доступа к системам автомобиля.

Регулярные обновления программного обеспечения способствуют снижению опасности несанкционированного доступа к системам и функциям автомобиля. Обязательно учитывайте следующие указания:

- ▶ Используйте только такие носители данных, Bluetooth®-устройства и мобильные устройства, которые не содержат вредоносные данные и программы.
- ▶ Регулярно обновляйте программное обеспечение, созданное компанией ŠKODA AUTO.
Рекомендуем проводить обновление ПО систем и компонентов на сервисном предприятии.

⚠ ОСТОРОЖНО

Опасность ДТП!

Вредоносное ПО, установленное в автомобиле, может влиять на некоторые функции автомобиля и деактивировать их или перехватывать контроль над ними.

- ▶ Если автомобиль ведёт себя необычным образом, немедленно снизьте скорость или остановите автомобиль.
- ▶ Обратитесь за помощью на сервисное предприятие.

⚠ ОСТОРОЖНО

Вредоносные программы в автомобиле могут получить несанкционированный доступ к информации и данным автомобиля, или к подключённым мобильным устройствам.

Обзор

Используя управление мобильными устройствами, их можно подключать, отключать и переключать между собой.

Индикация управления мобильными устройствами

▶ Нажмите **MENU** >  > Управление мобильным устройством.

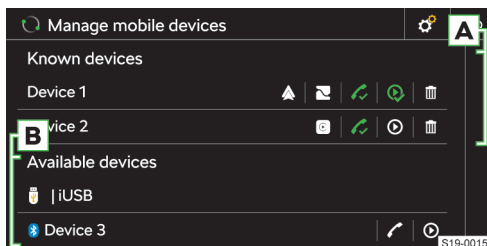

- ✓ Устройство может быть подключено через «профиль громкой связи» Bluetooth®
- ✓ Устройство подключено через «профиль громкой связи» Bluetooth®
- ⊙ Устройство может быть подключено через аудиопрофиль Bluetooth®
- ⊙ Устройство подключено через аудиопрофиль Bluetooth®
- 🗑 Удаление устройства из списка **ранее подключённых устройств**
- ▲ Устройство может быть подключено к SmartLink через Android Auto
- 📱 Устройство может быть подключено к SmartLink через Apple CarPlay
- 📺 Устройство может быть подключено к SmartLink через Apple MirrorLink
- A** Подключённые/Ранее подключённые устройства
- B** Доступные устройства

Ограничения в поддержке мобильных устройств и приложений**Доступность функции**

Доступность некоторых функций зависит от типа мобильного устройства, а также установленных приложений.

Совместимость мобильных устройств

Сайт ŠKODA позволяет проверить, совместима ли система Infotainment с некоторыми мобильными устройствами, для которых проводилось тестирование. Эта проверка выполняется с помощью следующей ссылки или считыванием QR-кода:

<http://go.skoda.eu/compatibility>



Вся информация является случайной и носит информационный характер.

Компания ŠKODA AUTO не может гарантировать полноценную работоспособность и совместимость, например из-за обновления ПО системы Infotainment и мобильных устройств.

Bluetooth®-совместимость мобильных устройств

Из-за большого разнообразия мобильных устройств обеспечить полную Bluetooth®-совместимость с системой Infotainment невозможно. Bluetooth®-совместимость зависит от версии Bluetooth®, а также от варианта протокола Bluetooth®, используемого производителем мобильного устройства.

Приложения на мобильных устройствах

На мобильных устройствах можно устанавливать приложения, позволяющие выводить на дисплей системы Infotainment дополнительную информацию или управлять этой системой.

Из-за большого разнообразия приложений и их постоянного совершенствования доступные приложения могут работать не на всех мобильных устройствах. Компания ŠKODA AUTO не несёт ответственности за нарушения в их работе.

Объём доступных приложений и их функций зависит от типа системы Infotainment, а также от автомобиля и страны.

Информация о приложениях ŠKODA

Подробную информацию о приложениях ŠKODA можно получить на интернет-сайтах ŠKODA после считывания следующего QR-кода или ссылки.



<http://go.skoda.eu/mobile-apps>



Установка соединения

Подключение мобильного устройства к системе Infotainment

- › В мобильном устройстве найдите доступные устройства Bluetooth®.
- › Выберите модуль Bluetooth® системы Infotainment.

Имя модуля можно найти в пункте меню **MENU** >  > Управление мобильным устройством >  > Имя устройства..

- › Подтвердите PIN-код, при необходимости введите его и подтвердите.

Подключение системы Infotainment к несопряжённому мобильному устройству

- › Нажмите **MENU** >  > Управление мобильным устройством.
- › Выберите нужное устройство из списка **доступных устройств**.
- › Выберите нужный профиль Bluetooth®.
- › Подтвердите PIN-код, при необходимости введите его и подтвердите.
- › Если к системе Infotainment подключены два устройства, выберите заменяемое устройство.

Подключение системы Infotainment к ранее подключённому мобильному устройству

- › Нажмите **MENU** >  > Управление мобильным устройством.
- › Выберите нужное устройство из списка **ранее подключённых устройств**.
- › Выберите нужный профиль Bluetooth®.
- › Если к системе Infotainment подключены два устройства, выберите заменяемое устройство.

Соединение SmartLink

Система Infotainment предоставляет совместимым мобильным устройствам возможность подключения к SmartLink с помощью следующих видов соединений.

-  Android Auto
-  Apple CarPlay™
-  MirrorLink

Мобильное устройство может быть подключено к системе Infotainment через USB-кабель или Wi-Fi, если мобильное устройство поддерживает такое соединение.

- › Подключите мобильное устройство к информационно-командной системе Infotainment с помощью USB-кабеля или выполните процедуру обнаружения и подключения Wi-Fi.
- › Нажмите пиктограмму поддерживаемого соединения.

Телефон

Обзор

Индикация меню

- › Нажмите **MENU** > ↵.

 Если меню **Телефон** не отображается, проверить, подключено ли мобильное устройство.

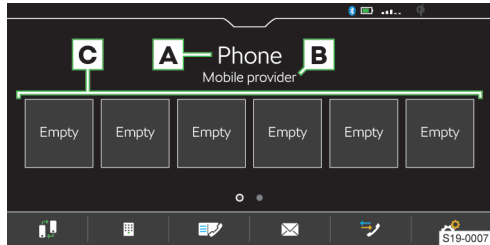







A Название подключённого телефона

- ▶ **Нажатие:** просмотр списка ранее подключённых телефонов

B Название оператора сотовой связи



- ▶ Если перед именами отображается символ , активен роуминг.

C Кнопки памяти для избранных контактов



-  Замена основного телефона на дополнительный
-  Ввод номера телефона
-  Список контактов
-  Текстовые сообщения/Электронная почта
-  Списки вызовов
-  Настройки

Условия подключения телефона к системе Infotainment

- ✓ Функция Bluetooth® системы Infotainment и телефона включена.

Функция Bluetooth® системы Infotainment включается через пункт меню **MENU** >  > Управление мобильными устройствами >  > Bluetooth.

- ✓ Режим видимости в системе Infotainment включён.

Режим видимости системы Infotainment включается через пункт меню **MENU** >  > Управление мобильными устройствами >  > Видимость.

- ✓ Телефон находится в зоне действия сигнала модуля Bluetooth® системы Infotainment.
- ✓ Телефон совместим с системой Infotainment.

Управление телефоном

Ввод номера телефона

- В меню **Телефон** нажмите .
- Введите телефонный номер с помощью отображаемой цифровой клавиатуры.

I Отображаемые цифровые кнопки можно использовать и для поиска контакта. Если, например, введены цифры 32, рядом с цифровой клавиатурой отображаются контакты с последовательностью букв DA, FA, EB и Ä.

Список контактов телефона

Список телефонных контактов импортирован из подключённого основного телефона.

- Для **просмотра** списка контактов в меню **Телефон** нажмите .
- Для **поиска** по списку нажмите *Ввести контакт*.
- Введите данные для поиска.
- Для **установления соединения** с контактом нажмите экранную кнопку с нужным контактом.

Если у контакта есть несколько телефонных номеров, выберите нужный номер из отображаемого списка.



- Для просмотра **подробных сведений** о контакте нажмите >.

Установление соединения с номером голосовой почты

- В меню **Телефон** нажмите  > о.о.

Телефонный разговор

В зависимости от контекста телефонного разговора можно выбрать следующие функции:



- Завершение установления соединения/отключение входящего вызова/завершение вызова
- ✓ Приём входящего вызова/возврат к удерживаемому вызову
- 📞 Включение/выключение сигнала вызова
- 📞 Удержание вызова
- 📞 Включение/выключение микрофона
- 👤 Просмотр подробной информации о вызывающем абоненте
- ✉ Отклонение входящего вызова посредством SMS-сообщения
- ☎ Приём входящего вызова от другого абонента во время разговора с первым абонентом. Если принять этот вызов, разговор с первым абонентом закончится.
- Чтобы **переключить звук разговора с динамиков на телефон**, нажмите в меню **Телефон**  > *Громкая связь*.
- Чтобы **переключить звук разговора с телефона на динамики**, нажмите .

Разговор в режиме конференции

Разговор в режиме конференции – это совместный телефонный разговор минимум между тремя и максимум шестью собеседниками.

- Во время разговора/конференции вызовите следующего собеседника.

Или:

- Примите новый входящий посредством нажатия .
- Чтобы **начать** разговор в режиме конференции, нажмите .



Во время разговора в режиме конференции в зависимости от контекста можно выбрать следующие функции:

- 🔒 Удержание конференции, временный выход из неё (конференция продолжается в фоновом режиме)
- ✓ Возврат к проходящей конференции
- 📞 Включение/выключение микрофона
- Окончание конференции
- 👤 Просмотр подробной информации о разговоре в режиме конференции

На экране подробной информации о разговоре в режиме конференции в зависимости от подключённого телефона можно выбрать следующие функции:





- 👤 Просмотр подробной информации об участнике конференции
- Завершение разговора с участником конференции
- 👤+👤 Разговор с одним из участников за пределами конференции

Отправка текстового сообщения

- В меню **Телефон** нажмите  >  *Сообщения* >  *Новое SMS*.
- Напишите текстовое сообщение и подтвердите, будет отображён текст сообщения.

Текстовое сообщение можно редактировать, прикоснувшись к области текста в окне.
- Найдите или выберите получателя сообщения.
- Добавьте получателя или подтвердите выбор.
- Нажмите экранную кнопку *Отправить*.

Просмотр полученных текстовых сообщений

- В меню **Телефон** нажмите  >  *Сообщения* >  или .
- Принятые сообщения отображаются в виде отдельных сообщений или сгруппированными в диалог в зависимости от следующей настройки.

Чтобы **включить/выключить индикацию сообщений в диалоге**, в меню **Телефон** нажмите  > *Отображение сообщений в виде цепочки*.

- > Для того чтобы **включить/выключить графическое указание** о приёме нового сообщения, в меню **Телефон** ☎ > нажмите **Уведомления о новых сообщениях**.

И Система Infotainment позволяет зачитывать текстовое сообщение в зависимости от контекста настроенным в системе голосом, для чего нужно нажать **☑**.

Отправка электронной почты

- > В меню **Телефон** ☎ > ☎ нажмите **Электронные письма** > **Новое электронное письмо**.
- > Напишите электронное письмо и подтвердите, на экране появится текст письма.
Текст можно редактировать, прикоснувшись к области текста в окне.
- > Найдите или выберите получателя письма.
- > Добавьте получателя или подтвердите выбор.
- > Введите тему письма.
- > Нажмите экранную кнопку **Отправить**.

Отображение полученного электронного письма

- > В меню **Телефон** ☎ > ☎ нажмите **Электронные письма** > **☑**.
- > Выберите нужное электронное письмо.
- > Чтобы **включить/выключить графическую индикацию** о получении нового письма, нажмите в меню **Телефон** ☎ > **Уведомления о новых сообщениях**.

Настройки функций телефона в системе Infotainment

Способы соединения телефона и системы Infotainment

В зависимости от количества телефонов, подключённых к системе Infotainment в данный момент, подключение телефона осуществляется следующими образом:

- ▶ **Нет телефонов** – телефон подключается в качестве основного.
- ▶ **Один телефон** – телефон подключается в качестве дополнительного.
- ▶ **Два телефона** – выберите заменяемый телефон.
- > Для переключения между **основным и дополнительным телефоном** в меню **Телефон** нажмите **☑**.

Подключение телефона к системе Infotainment

- > Найдите в телефоне доступные устройства Bluetooth®.
- > Выберите модуль Bluetooth® системы Infotainment.

Имя модуля можно найти в пункте меню **MENU** > ☎ > **Управление мобильным устройством** > ☎ > **Имя устройства**.

- > Подтвердите PIN-код, при необходимости введите его и подтвердите.

Подключение системы Infotainment к непряжённому телефону: нет подключённых телефонов

- > Нажмите **PHONE**.

Или:

- > Нажмите **MENU** > **☑**.
- > Следуйте указаниям на экране системы Infotainment.

Подключение системы Infotainment к непряжённому телефону: подключён один другой телефон

- > Нажмите **MENU** > ☎ > **Управление мобильным устройством**.
- > Выберите нужное устройство из списка **доступных устройств**.
- > Выберите нужный профиль Bluetooth®.
- > Подтвердите PIN-код, при необходимости введите его и подтвердите.

Телефон подключается в качестве дополнительного.

Или:

- > Если к системе Infotainment подключены два телефона, выберите заменяемый телефон.

Подключение системы Infotainment к ранее сопряжённому телефону

- > Нажмите **MENU** > ☎ > **Управление мобильными устройствами**.

Или:

Нажмите **PHONE** > ☎ > **Выбрать мобильный телефон**.

- > Выберите нужное устройство из списка **ранее подключённых устройств**.

Телефон подключается в качестве дополнительного.

Или:

- > Если к системе Infotainment подключены два телефона, выберите заменяемый телефон.

Управление кнопками памяти для избранных контактов

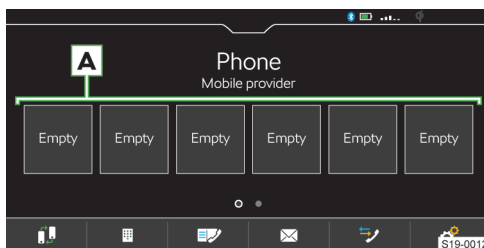

- > Для **сохранения** нажмите и удерживайте желаемую кнопку станции **A**.

- › Из отображаемого списка выберите нужный контакт.
- › Если у контакта есть несколько телефонных номеров, выберите нужный номер.
- › Чтобы **вызвать меню для удаления**, нажмите в меню **Телефон** ☎ > *Управление избранным*.
- › Для очистки **одной** кнопки памяти нажмите нужную запись в списке и подтвердите процесс удаления.

Или:

- › Для удаления **всех** кнопок памяти нажмите *Удалить все* и подтвердите удаление.

Импорт телефонных контактов

После первого подключения основного телефона к системе Infotainment начинается импорт контактов в память этой системы.

В систему Infotainment можно импортировать до 5000 телефонных контактов с их изображениями. У каждого контакта может быть до 5 телефонных номеров.

В зависимости от типа телефона может потребоваться подтверждение импорта.

Обновление телефонных контактов

При повторном подключении мобильного телефона к системе Infotainment выполняется **автоматическое** обновление списка.

- › Для обновления списка в **ручном режиме** в меню **Телефон** ☎ > нажмите *Импорт контактов*.

Сортировка контактов в телефонной книге

- › В меню **Телефон** ☎ > нажмите *Сортировать по* и выберите вид сортировки.

Сигнал вызова

Для некоторых телефонов использование сигнала вызова телефона невозможно, вместо него используется сигнал вызова системы Infotainment.

- › Для **настройки сигнала вызова системы Infotainment** в меню **Телефон** ☎ > нажмите *Выбор мелодии звонка*.
- › Выберите сигнал вызова.

Номер голосовой почты

- › Для **настройки номера ящика голосовой почты** в меню **Телефон** ☎ > нажмите *Номер голосовой почты*.
- › Введите номер ящика голосовой почты.

Включение/выключение графического извещения о приёме нового сообщения/электронной почты

При включении этой функции о приёме нового сообщения/электронной почты сигнализирует символ нового сообщения в строке состояния, а также в экранной кнопке сообщений.

- › В меню **Телефон** ☎ > нажмите *Уведомления о новых сообщениях*.

Параллельные разговоры

Для некоторых стран.

В зависимости от подключённого телефона существует возможность, поддерживая текущий разговор, принять другой входящий вызов.

- › Чтобы включить параллельные разговоры, в главном меню **Телефон** нажмите ☎ > *Групповой вызов*.

WLAN

Принцип действия

Технология Wi-Fi может быть использована для соединения с Интернетом или для подключения к SmartLink.

К точке доступа системы Infotainment можно подключить до 8 мобильных устройств. Одновременно система Infotainment может быть соединена с другой точкой доступа.

- › Для отображения списка подключённых мобильных устройств нажмите **MENU** > ☎ > *Wi-Fi* > Система Infotainment в качестве точки доступа > *Подключённые устройства*.

Просмотр доступных точек доступа

Просмотр доступных точек доступа

- › Нажмите **MENU** > ☎ > *Wi-Fi* > *Wi-Fi*.

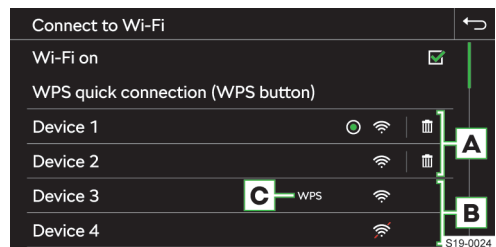

A Ранее подключённые точки доступа

B Доступные точки доступа

C Точка доступа поддерживает соединение посредством WPS

☉ Подключённая точка доступа

🗑 Удалить информацию о подключении к точке доступа

📶 Сила сигнала Wi-Fi точки доступа

📶 Сигнал Wi-Fi точки доступа не обнаружен

Функциональные ограничения

Система Infotainment может быть соединена только с точкой доступа с уровнем безопасности WPA2.

Ограничение на подключение к Wi-Fi

В некоторых странах подключение к Wi-Fi законодательно ограничено. При пересечении границы соответствующей страны соединение с мобильным устройством, подключённым через Wi-Fi, может быть прервано или ограничено.

I Запросите информацию о законодательных ограничениях специфичных для страны въезда. При необходимости принудительно отключите Wi-Fi.

Настройки

Подключение мобильного устройства к точке доступа Infotainment

- > Включите точку доступа Wi-Fi системы Infotainment в меню **MENU** >  > Wi-Fi > Infotainment как точка доступа > Использовать как точку доступа.
- > Включите в мобильном устройстве Wi-Fi.
- > В списке доступных устройств Wi-Fi найдите систему Infotainment.

Имя системы Infotainment можно узнать через меню **MENU** >  > Wi-Fi > Infotainment как точка доступа > Имя сети.

- > Выберите точку доступа системы Infotainment и введите необходимый пароль.

Пароль для подключения к точке доступа Infotainment можно найти в пункте меню **MENU** >  > Wi-Fi > Infotainment как точка доступа > Ключ сети.

- > Подтвердите подключение.

Подключение системы Infotainment к точке доступа мобильного устройства



- > Включите Wi-Fi-модуль системы Infotainment в пункте меню **MENU** >  > Wi-Fi > Wi-Fi > Wi-Fi включён.
- > Выберите нужную точку доступа из списка доступных.
- > Введите пароль для подключения к мобильному устройству.

I Система Infotainment сохраняет пароли подключённых ранее точек доступа.

Уровень безопасности точки доступа Infotainment

Уровень безопасности установлен на WPA2 и не может быть изменён.

Включение/выключение передачи данных между системой Infotainment и подсоединённым мобильным устройством

- > Для включения/выключения передачи данных нажмите **MENU** >  > Wi-Fi > Система Infotainment в качестве точки доступа > Соединённые устройства > .

Изменение имени точки доступа Infotainment

- > Нажмите **MENU** >  > Wi-Fi > Система Infotainment в качестве точки доступа > Имя сети.
- > Введите и подтвердите имя.

Изменение пароля для подключения к точке доступа Infotainment

Пароль должен состоять не менее чем из 12 и не более чем из 63 знаков:

- > Нажмите **MENU** >  > Wi-Fi > Infotainment как точка доступа > Ключ сети.
- > Введите и подтвердите пароль.

Быстрое подключение системы Infotainment к точке доступа мобильного устройства

- > Включите во внешнем устройстве точку доступа, включите видимость, и активируйте вариант установки соединения посредством WPS.
- > Нажмите **MENU** >  > Wi-Fi > Wi-Fi > Быстрое соединение WPS (кнопка WPS).



Автоматическое подключение WPS

- > Нажмите **MENU** >  > Wi-Fi > Быстрое подключение к системе Infotainment.
- > Активируйте в мобильном устройстве вариант соединения посредством WPS.
- > Дождитесь установления соединения, подтвердите выводимые сообщения.

Подключение WPS в ручном режиме

- > Активируйте в мобильном устройстве вариант соединения посредством WPS-PIN.

На дисплее мобильного устройства появится WPS-PIN для подключения к Infotainment.

- > Нажмите **MENU** >  > Wi-Fi > Быстрое подключение к системе Infotainment >  > WPS-PIN.
- > В системе Infotainment введите и подтвердите WPS-PIN.
- > Дождитесь установления соединения, подтвердите выводимые сообщения.

Автоматическое подключение посредством QR-кода

- > Нажмите **MENU** >  > Wi-Fi > Быстрое соединение с системой Infotainment.
- > Активируйте в мобильном устройстве вариант соединения посредством QR-кода.
- > С помощью мобильного устройства отсканируйте QR-код на экране системы Infotainment.
- > Дождитесь установления соединения, подтвердите выводимые сообщения.

Советы по установлению надёжного соединения

- I**
- > Включайте только подключаемую точку доступа, а остальные точки доступа выключайте.

- ▶ Неиспользуемые точки доступа удалите. При этом время, необходимое для установления соединения, сокращается.
- ▶ Для некоторых точек доступа процесс соединения продолжается дольше, поэтому дождитесь окончания этого процесса.
- ▶ В случае прерывания процесса соединения снова выполните поиск доступных точек доступа и повторите процесс соединения.

SmartLink

Принцип действия

SmartLink позволяет выводить на экран системы Infotainment сертифицированные приложения подключённого мобильного устройства и управлять ими.

Наличие сертификации может быть задано в качестве условия при установке самого последнего обновления приложения SmartLink.

Приложения используются, напр., для ведения по маршруту, телефонной связи, прослушивания музыки и пр.

Мобильное устройство может быть подключено через USB-кабель или Wi-Fi.

Поддерживаемые типы соединений

SmartLink поддерживает следующие типы соединений.

- ▶ Android Auto
- ▶ Apple CarPlay™
- ▶ MirrorLink

Виды соединения SmartLink

Индикация меню

- ▶ Нажмите **MENU** > 

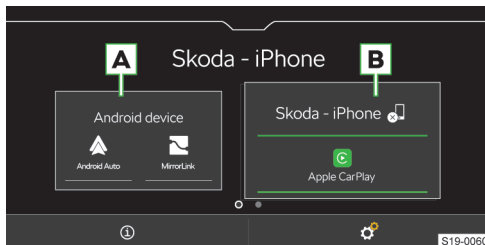

- A** Ранее подключённое устройство
- B** Устройство, подключённое в настоящее время
- ① Отображение информации SmartLink
- 🎵 Прерывание активного соединения
- ⚙️ Настройки меню SmartLink

Android Auto

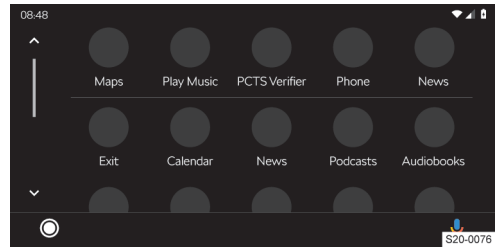

- Обзор активных приложений, телефонных разговоров, принятых текстовых сообщений и пр.

- 🗣️ Включение голосового управления (Google Voice)

Apple CarPlay™

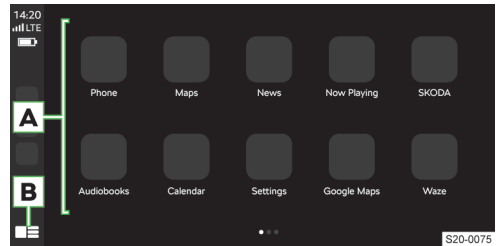

- A** Список доступных приложений
- B** В зависимости от продолжительности нажатия

- ▶ **Нажатие** – возврат в меню Apple CarPlay
- ▶ **Удержание** – включение голосового управления (Siri)

MirrorLink

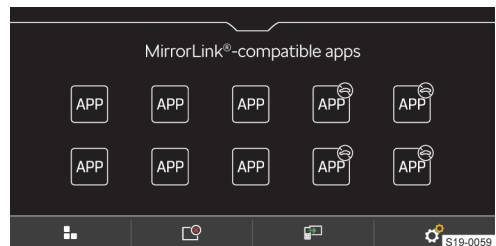

- 🔄 Управлять приложениями во время движения невозможно.

- 🏠 Возврат в меню SmartLink
- 📄 Список текущих приложений
- 📱 Индикация последнего активного приложения в подключённом внешнем устройстве
- ⚙️ Настройки

Условия подключения

Общие условия подключения

- ✓ Мобильное устройство поддерживает тип соединения SmartLink Android Auto, Apple CarPlay или MirrorLink.
- ✓ Мобильное устройство, а также тип соединения SmartLink поддерживаются на данном рынке.
- ✓ В случае нескольких подключённых мобильных устройств каждое мобильное устройство должно быть «разблокировано».

Условия для использования Android Auto

- ✓ Подключаемое устройство должно поддерживать соединение Android Auto.
Со списком устройств, регионов и приложений, поддерживающих соединение Android Auto, можно ознакомиться на сайтах Google, Inc..
- ✓ В мобильном устройстве установлено приложение Android Auto.
- ✓ Для некоторых приложений необходимо, чтобы в мобильном устройстве была активирована передача данных.
- ✓ Первое соединение мобильного устройства выполняйте на неподвижном автомобиле.

Условия для использования Apple CarPlay

- ✓ Подключаемое устройство должно поддерживать соединение Apple CarPlay.
Со списком устройств, регионов и приложений, поддерживающих соединение Apple CarPlay, можно ознакомиться на сайтах Apple Inc.
- ✓ Голосовое управление Siri включено.
- ✓ В мобильном устройстве активирована передача данных.

Условия для использования MirrorLink

- ✓ Подключаемое устройство должно поддерживать соединение MirrorLink.
Со списком устройств, регионов и приложений, поддерживающих соединение MirrorLink, можно ознакомиться на сайтах Car Connectivity Consortium®.
- ✓ В мобильном устройстве установлено приложение MirrorLink.
- ✓ Для некоторых приложений необходимо, чтобы в подключённом устройстве была активирована передача данных.

Управление

Управление текущим приложением MirrorLink

- Индикация экранных кнопок управления снизу

- Индикация экранных кнопок управления сверху
- ☞ Возврат в меню MirrorLink

Ограничение

Ограничение на подключение к Wi-Fi
В некоторых странах подключение к Wi-Fi законодательно ограничено. При пересечении границы соответствующей страны соединение с мобильным устройством, подключённым через Wi-Fi, может быть прервано или ограничено.

☐ Запросите информацию о законодательных ограничениях специфичных для страны въезда. При необходимости принудительно отключите Wi-Fi.

Ограничение приложений SmartLink во время движения

Из соображений безопасности управление некоторыми приложениями SmartLink во время движения невозможно или ограничено.

Ограничение функции навигации

Если ведение по маршруту осуществляется системой Infotainment, то при запуске навигационного приложения в Apple CarPlay навигация в системе Infotainment выключается.



Если ведение по маршруту осуществляется в приложении Apple CarPlay, то оно прекращается при запуске ведения по маршруту в системе Infotainment.

Настройки SmartLink

Соединение Apple CarPlay через USB

- Включите систему Infotainment.
- Включите мобильное устройство.
- Подключите мобильное устройство к переднему входу USB.
- Выберите соединение с помощью Apple CarPlay.

Соединение Apple CarPlay посредством Wi-Fi через систему Infotainment

- Включите в мобильном устройстве Apple Bluetooth® и видимость.
- Нажмите **MENU** >  > Управление мобильным устройством.
- В открывшемся списке выберите нужное устройство с символом .
- Следуйте инструкциям на экране Infotainment и подтвердите сопряжение Bluetooth®.
- Если к системе Infotainment подключено другое устройство, выберите заменяемое устройство.

Соединение Apple CarPlay посредством Wi-Fi через мобильное устройство

Для установления соединения должны быть выполнены следующие условия.

- ✓ Версия iOS не ниже 9.
- ✓ Через SmartLink не подключено никакое другое мобильное устройство.
- ✓ В системе Infotainment активированы Wi-Fi и Bluetooth®.
- ▶ Включите в мобильном устройстве функцию CarPlay.
- ▶ Удерживайте нажатой клавишу  на многофункциональном рулевом колесе.

На экране системы Infotainment появляется сообщение о соединении с обозначением блока Bluetooth® системы Infotainment.

- ▶ Найдите в телефоне доступные устройства Bluetooth®.
- ▶ Выберите модуль Bluetooth® системы Infotainment.
- ▶ При необходимости подтвердите PIN.
- ▶ Выберите на экране системы Infotainment тип соединения Apple CarPlay.



Apple CarPlay - разрыв соединения

- ▶ В меню Apple CarPlay нажмите экранную кнопку «ŠKODA».
- ▶ Нажмите .

Соединение Android Auto через USB

- ▶ Включите систему Infotainment.
- ▶ Включите мобильное устройство.
- ▶ Подключите мобильное устройство к переднему входу USB.
- ▶ Выберите соединение посредством Android Auto.

Соединение Android Auto посредством Wi-Fi через систему Infotainment

- ▶ Нажмите **MENU** >  >  > *Мобильные устройства*.
- ▶ Выберите нужное устройство из списка **доступных устройств**.
- ▶ Выберите профиль громкой связи Bluetooth®.
- ▶ Подтвердите PIN-код (при необходимости введите и подтвердите).
- ▶ Если с системой Infotainment соединено другое устройство, выберите то, которое следует заменить.
- ▶ Выберите в списке **знакомых устройств** необходимое устройство с символом .



Соединение Android Auto посредством Wi-Fi через мобильное устройство

Для установления соединения должны быть выполнены следующие условия.

- ✓ Версия Android не ниже 5.
- ✓ Через SmartLink не подключено никакое другое мобильное устройство.
- ✓ В системе Infotainment активированы Wi-Fi и Bluetooth®.

- ▶ Найдите в телефоне доступные устройства Bluetooth®.
- ▶ Выберите модуль Bluetooth® системы Infotainment.
- ▶ При необходимости подтвердите PIN.
- ▶ Выберите на экране системы Infotainment тип соединения Android Auto.



Android Auto - разрыв соединения

- ▶ Нажмите в меню Android Auto  > «Return to ŠKODA».
- ▶ Нажмите .

Соединение MirrorLink через USB

- ▶ Включите систему Infotainment.
- ▶ Включите мобильное устройство.
- ▶ Подключите мобильное устройство к переднему входу USB.
- ▶ Выберите соединение посредством MirrorLink.

MirrorLink - разрыв соединения

- ▶ В меню MirrorLink нажмите .
- ▶ Нажмите .

Переход к другому устройству/типу подключения

Система Infotainment позволяет переходить на другие подключённые устройства или типы подключения.

- ▶ Нажмите **MENU** > .
- ▶ Выберите необходимое устройство или тип подключения.

Навигационная система

Голосовые сообщения навигационной системы

Ведение к пункту назначения осуществляется с помощью графических рекомендаций и навигационных сообщений.

Голосовые сообщения генерируются системой Infotainment. Разборчивость голосовых высказываний, например названий улиц и городов, не всегда гарантирована.

Повтор последнего голосового навигационного указания

- ▶ Нажмите **...** > .

Отключение голосовых сообщений навигационной системы

- ▶ Нажмите **...** > .

Обзор навигационной системы

Индикация меню

- ▶ Нажмите **MENU** > .

Просмотр карт

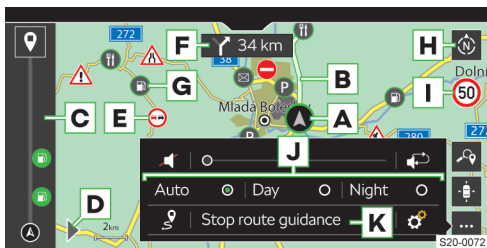

- A** Местоположение автомобиля
- B** Маршрут
- C** Вид маршрута
- 📍 Завершение ведения по маршруту
- D** Показ меню ввода пункта назначения и вида маршрута
- E** Дорожное затруднение
- F** Следующая рекомендация по поездке
- G** Объект
- H** Изменить ориентацию карты
 - ▶ Карта 2D, ориентированная на север
 - ▶ Карта 2D, ориентированная по направлению движения
 - ▶ Карта 3D, ориентированная по направлению движения
- I** Дорожные знаки для определённого участка маршрута
- 🔍 Поиск пункта назначения
- 📍 Центрирование карты относительно местоположения автомобиля
- ⋮ **Отображение меню настройки**
 - 🔊 Отключить голосовые сообщения
 - ↻ Повтор последнего голосового навигационного указания
 - 🗺️ Отображение стандартной карты
- J** Показать карту в зависимости от следующей настройки:
 - ▶ Авто – карта в режиме день/ночь в зависимости от состояния осветительных приборов автомобиля
 - ▶ День – карта в режиме день
 - ▶ Ночь – карта в режиме ночь
- 📍 Отображение всего маршрута
- K** Завершение ведения по маршруту
- ⚙️ Настройки

Поиск пункта назначения

- ▶ Нажмите ▶ > 🔍.

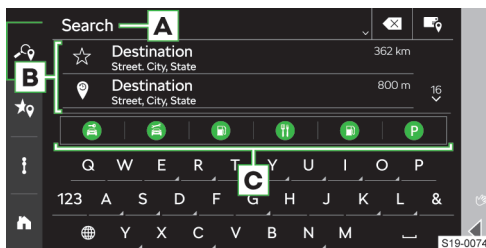

- A** Строка ввода
- B** Список последних запрошенных пунктов назначения
- C** Категории объектов
 - ▶ **Нажатие:** поиск по выбранной категории
- ✓ Отображение списка пунктов назначения
- 📍 Ввод пункта назначения по адресу/поиск пункта назначения

Выбор искомого пункта назначения

- ▶ Введите данные для поиска пункта назначения.
- ▶ Выберите нужный пункт.

Отображается информация о пункте назначения с возможностью выбора его в качестве пункта отправления для ведения по маршруту.

Выбор пункта назначения, указанного по адресу

- ▶ Нажмите 📍.
- Откроется меню ввода пункта назначения по адресу.
- ▶ Введите нужный адрес.

Отображается информация о пункте назначения с возможностью выбора его в качестве пункта отправления для ведения по маршруту.

Список сохранённых в памяти пунктов назначения

- ▶ Нажмите ▶ > 🔍.



- A** Список сохранённых в памяти пунктов назначения
- B** Выберите категорию сохранённых в памяти пунктов назначения
 - ▶ 🔍 - Избранные пункты назначения
 - ▶ 📍 - Последние пункты назначения

- ▶ - Пункты назначения по телефонным контактам

Выбор сохранённого пункта назначения

- › Выберите категорию сохранённых в памяти пунктов назначения.
- › Выберите нужный пункт.

Отображается информация о пункте назначения с возможностью выбора его в качестве пункта отправления для ведения по маршруту.

Рекомендованные пункты назначения

- › Нажмите > .

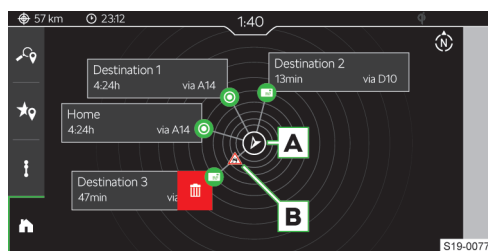

A Положение автомобиля относительно севера

B Дорожное затруднение

- ▣ Удаление рекомендованного пункта назначения

В окне могут отображаться до пяти рекомендованных пунктов назначения следующих категорий:

- ▶ Пункт назначения – домашний адрес
- ▶ Пункт назначения – адрес места работы
- ▶ Избранное
- ▶ Последние пункты назначения

Пункты назначения располагаются в соответствии с направлением движения и текущим положением автомобиля. При нажатии кнопки пункта назначения отображается предполагаемое время в пути.

Если в автомобиле активны онлайн-службы, а на маршруте имеется затруднение движения, отображается пиктограмма затруднения движения.

Удаление рекомендованного пункта назначения

- › Нажмите кнопку рекомендованного пункта назначения и потяните её влево.
- › Нажмите

Ввод пункта назначения касанием точки на карте

- › Коснитесь нужной точки или символа объекта на карте.

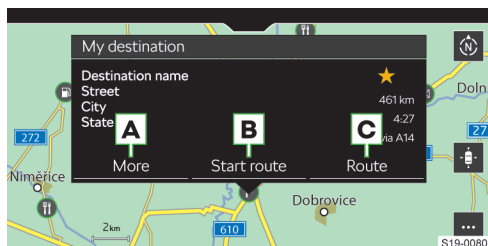

A Для просмотра информации по пункту назначения предусмотрены следующие настройки:

- ▶ – сохранить пункт назначения в избранном
- ▶ – удалить избранное
- ▶ – установить пункт назначения в качестве пункта отправления для ведения по маршруту в демонстрационном режиме

B Запуск ведения по маршруту

C Расчёт маршрута

Расчёт маршрута

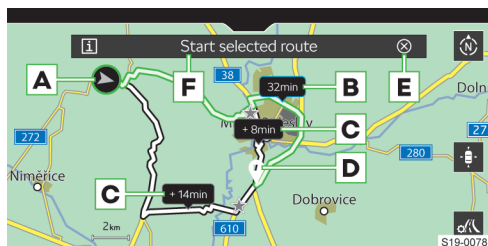

A Текущее местонахождение автомобиля

B Предлагаемый самый быстрый маршрут

C Альтернативные маршруты

D Положение пункта назначения

E Обратный отсчёт 15 с до автоматического начала ведения по маршруту

- › **Нажатие:** отмена обратного отсчёта

F Запуск ведения по маршруту

- ▣ Отображение информации по выбранному маршруту

⌘ Настройка параметров для расчёта маршрута

Обзор маршрута

- › Нажмите > .

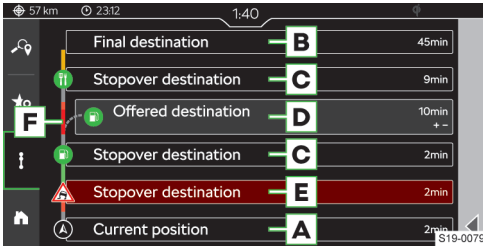

- A** Информация о текущем местоположении автомобиля
- B** Конечный пункт назначения
Нажатие: для выбора доступны следующие пункты меню:
 - › Показать на карте
 - › Остановка ведения по маршруту
- C** Промежуточный пункт назначения
Нажатие: для выбора доступны следующие пункты меню.
 - › Показать на карте
 - › Добавить промежуточный пункт назначения
- D** Доступные системе Infotainment пункты назначения на маршрут
Нажатие: для выбора доступны следующие пункты меню.
 - › Показать на карте
 - › Удалить
- E** Помеха движению на маршруте
Нажатие: для выбора доступны следующие пункты меню.
 - › Показать на карте
 - › Объезд
- F** Вид маршрута

Изменение пункта назначения

На общем виде маршрута можно поменять между собой конечный и промежуточный пункты назначения, а также изменить их последовательность.

- › Удерживайте строку с нужным пунктом назначения, пока кнопка строки не освободится.
- › Сдвиньте пункт назначения на нужную позицию и отпустите экранную кнопку.

Последует пересчёт маршрута.

Информация о плотности движения

При активированных онлайн-службах ŠKODA отображение маршрутов **F** может включать информацию о плотности движения со следующими цветовыми обозначениями:

Низкая плотность — — — — **Высокая плотность**

— Информация о плотности движения недоступна

Сенсорное управление

Управление жестами



▶ Сдвиг карты



▶ Ввод пункта назначения касанием точки на карте

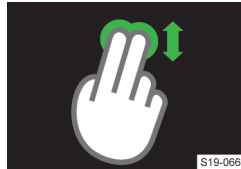

▶ Изменение режима отображения карты 2D/3D



▶ Приближение карты



▶ Отдаление карты



▶ Поворот карты

Ограничения

Система Infotainment может выдавать неправильные рекомендации по движению, если состояние проезжей части или положение маршрута не совпадает с навигационными данными. Это может привести к тому, что ведение по маршруту будет выполняться другому маршруту или будет предложено изменить направление движения на дороге с односторонним движением.

Информацию, касающуюся обновления навигационных данных следует запрашивать у дилера SKODA.

Настройки

Объезд дорожных затруднений

Если данная функция включена и система Infotainment получает от онлайн-станций дорожного вещания о затруднениях движения на маршруте, маршрут прокладывается заново.

Система Infotainment может предложить объезд дорожного затруднения в зависимости от следующей настройки:

- > Нажмите ... >  > Ведение по маршруту > Объезд дорожных затруднений.
- > Выберите нужный пункт меню.

Просмотр информации о пункте назначения/промежуточных точках

В строке состояния выводится информация о состоянии и продолжительности поездки до пункта назначения в зависимости от следующей настройки.

- > Нажмите ... >  > Ведение по маршруту > Показать информацию для.
- > Выберите нужный пункт меню для типа пункта назначения.

Отображение информации о времени прибытия в пункт назначения/продолжительности поездки

В строке состояния выводится информация о продолжительности поездки в зависимости от следующей настройки.

- > Нажмите ... >  > Ведение по маршруту > Показ времени.
- > Выберите нужный пункт меню.

Включение/выключение отображения действующих ограничений скорости

Если функция включена, при пересечении граница стран выводятся действующие в данной стране ограничения скорости.

- > Нажмите ... >  > Ведение по маршруту > Информация о стране при пересечении границы.

Включение/выключение отображения дорожных знаков на автомагистралях и шоссе

При включённой функции система Infotainment отображает дорожные знаки и информационные таблички на автомагистралях и шоссе.

- > Нажмите ... >  > Ведение по маршруту > Информационные таблички на магистралях.

Включение/выключение предупреждения о необходимости заправки

Если функция включена и уровень топлива достиг резервного, на экране появится предупреждение с возможностью поиска ближайшей АЗС.

- > Нажмите ... >  > Ведение по маршруту > Предупреждение о заправке.

Включение/выключение предупреждения о превышении скорости

- > Нажмите ... >  > Ведение по маршруту > Дорожные знаки.
- > Настройте способ информирования и значимость превышения разрешённой скорости.

Настройки для движения с прицепом

Для расчёта оптимального маршрута при движении с прицепом настройте функцию учёта прицепа.

- > Нажмите ... >  > Ведение по маршруту > Прицеп > Учитывать прицеп.

Для правильного расчёта времени в пути настройте максимальную скорость автомобиля с прицепом.

- > Нажмите ... >  > Ведение по маршруту > Прицеп > Максимальная скорость для прицепа.
- > Настройте максимальную скорость для прицепа.

Настройка голосовых сообщений навигационной системы

- > Нажмите ... >  > Голосовые сообщения навигационной системы.
- > Выберите и настройте нужный пункт меню.

Отображение избранных категорий объектов

Избранные категории объектов отображаются на карте и предлагаются при поиске пункта назначения.

- > Нажмите ... >  > Основные функции > Определить избранные категории объектов.
- > Настройте избранные категории.

Настройка домашнего адреса

Заданный пункт назначения для домашнего адреса отображается в списке пунктов назначения.

- > Нажмите ... >  > Основные функции > Ввод личного адреса.

Настройка адреса места работы

Заданный пункт назначения для места работы отображается в списке пунктов назначения.

- > Нажмите ... >  > Основные функции > Ввод адреса места работы.

Включение/выключение демонстрационного режима

В демонстрационном режиме моделируется ведение по маршруту от начальной точки деморежима к выбранному пункту назначения.

При включённой функции система Infotainment перед началом ведения по маршруту задаёт вопрос, следует ли вести по маршруту в обычном режиме или в демонстрационном.

- Нажмите ... >  > Основные функции > Демонстрационный режим.

Определение точки отправления для демонстрационного режима

- Выберите или найдите нужный пункт назначения, который должен стать отправной точкой в демонстрационном режиме.
- В открывшейся информации о пункте назначения нажмите Ещё > .

Обновление базы навигационных данных

Информацию, касающуюся обновления базы навигационных данных следует запрашивать у дилера ŠKODA.

Автоматическое обновление

Система Infotainment автоматически выполняет обновление, если выполнены следующие условия:

- ✓ Онлайн-сервисы Infotainment Online активированы.
- ✓ Доступно обновление базы данных навигационной информации для текущего местоположения автомобиля или пункта назначения.

Определения версии навигационных данных

- Нажмите MENU >  > Информация о системе.

Пуск и движение

Старт

Указания по пуску двигателя

⚠ ОПАСНО

Опасность отравления отработавшими газами!

- ▶ Не заводите двигатель в закрытых помещениях.

Условия работы

- ✓ Ключ зажигания находится в салоне.

① УВЕДОМЛЕНИЕ

Опасность потери и повреждения ключа.

Система может распознать ключ, даже если он находится на крыше автомобиля.

- ▶ Всегда держите ключ при себе.

Включение и выключение зажигания





- Нажмите кнопку пуска.

Запуск двигателя на автомобиле с механической коробкой передач

- Зафиксируйте автомобиль стояночным тормозом.
- Установите рычаг переключения передач в нейтральное положение.
- Удерживайте педаль сцепления.
- Нажмите кнопку пуска.

Запуск двигателя на автомобиле с автоматической коробкой передач

- Зафиксируйте автомобиль стояночным тормозом.
- Удерживайте педаль тормоза.
- Переведите рычаг селектора в положение P или N.
- Нажмите кнопку пуска.

① В автомобиле с дизельным двигателем после включения зажигания загорается контрольная лампа  предварительного накаливания. Двигатель запускается после выключения .

⚠ ВНИМАНИЕ

Опасность неожиданного перемещения автомобиля!

- ▶ При температурах ниже -10 °C заводите двигатель с рычагом селектора в положении P.

Выключение двигателя

- Зафиксируйте автомобиль стояночным тормозом.
- Нажмите кнопку пуска.

⚠ ОСТОРОЖНО

Опасность блокировки рулевой колонки!

- ▶ Во время движения с неработающим двигателем зажигания должно быть включено.

ⓘ УВЕДОМЛЕНИЕ

Опасность перегрева двигателя!

- ▶ После поездки с высокой нагрузкой сразу глушить двигатель нельзя – дайте ему поработать на холостом ходу ещё примерно минуту.

Проблемы при пуске

Решение проблем

ⓘ УВЕДОМЛЕНИЕ

Опасность повреждения двигателя!

- ▶ Не запускайте двигатель буксировкой.

Двигатель не запускается

- ▶ Выключите зажигание.
- ▶ Через 30 секунд повторите пуск.
- ▶ Если двигатель не запускается, запустите его от 12-вольтной аккумуляторной батареи другого автомобиля » стр. 207 или обратитесь за помощью на сервисное предприятие.

Двигатель не запускается, на экране появляется сообщение об иммобилайзере

- ▶ Используйте другой ключ зажигания.
- ▶ Если двигатель по-прежнему не запускается, обратитесь на сервисное предприятие.

Не удаётся запустить двигатель с помощью кнопки пуска, система не распознаёт ключ



S18-0023

- ▶ Нажмите кнопку пуска ключом.
- ▶ Если двигатель по-прежнему не запускается, обратитесь на сервисное предприятие.

ⓘ Ключ не распознаётся, если элемент питания в ключе почти разрядился или имеются помехи сигналу.

Двигатель не выключается кнопкой пуска

- ▶ Удерживайте кнопку пуска или нажмите её дважды.

Вентилятор радиатора продолжает работать после выключения двигателя

Вентилятор радиатора может продолжать работать после выключения двигателя ещё около 10 минут. При этом речь не идёт о неисправности.

Двигатель шумит после холодного пуска

Повышенный шум работы двигателя связан с кратковременным увеличением частоты вращения двигателя. При этом речь не идёт о неисправности.

Система СТАРТ/СТОП

Назначение

Система СТАРТ-СТОП сокращает выброс в атмосферу вредных веществ и CO₂ и снижает расход топлива.

Принцип действия

Если система определяет, что при остановке не требуется работа двигателя, она выключает двигатель и снова включает его при трогании с места.

Автомобиль с механической коробкой передач

Выключение двигателя системой происходит при остановке, при переводе рычага переключения передач в нейтральное положение и отпуске педали сцепления.

Включение двигателя системой происходит при нажатии на педаль сцепления.

Автомобиль с автоматической коробкой передач

Выключение двигателя системой происходит при остановке и нажатии педали тормоза.

Включение двигателя системой происходит при нажатии на педаль акселератора. При отключении функции Auto Hold запускается двигатель после отпущения педали тормоза.

Индикация состояния на дисплее в комбинации приборов

(A) Двигатель выключен системой СТАРТ-СТОП

(A) Двигатель не был выключен системой СТАРТ-СТОП из-за невыполнения условий работы.

Отображение подробной информации на экране системы Infotainment

CAR > > Состояние автомобиля

Или:

MENU > > > Состояние автомобиля

Условия работы

Есть и другие условия работы системы, которые водитель не может ни распознать, ни изменить. Поэтому в ситуациях, одинаковых с точки зрения водителя, система может реагировать по-разному.

Водитель должен выполнить следующие условия:

- ✓ Дверь водителя закрыта.
- ✓ Водитель пристёгнут ремнём безопасности.
- ✓ После последней остановки скорость была выше 4 км/ч.

Настройки

Автоматическая активация

- ▶ При запуске двигателя.
- ▶ При выборе режима движения Эко » стр. 171, Управление.

Деактивация/активация системы

- › Нажмите клавишу

При неактивной системе в клавише горит символ .

Если произошло системное отключение двигателя, а система деактивируется, то двигатель заводится.

Устранение проблем

При остановке двигатель не отключается или заводится до начала движения.

Система распознала, что требуется работа двигателя.

Механическая коробка передач

Управление

① УВЕДОМЛЕНИЕ

Опасность повреждения двигателя!

- ▶ До достижения красной зоны шкалы тахометра, переключитесь на более высокую передачу.

① УВЕДОМЛЕНИЕ

Опасность повреждения коробки передач!

- ▶ При переключении передач полностью выжимайте педаль сцепления.
- ▶ Не держите руку на рычаге переключения передач постоянно, а только при переключении передачи.

Включение передачи заднего хода

- › Остановите автомобиль.
- › Полностью выжмите педаль сцепления.
- › Установите рычаг переключения передач в нейтральное положение.
- › Надавите на рычаг вниз.
- › Отведите его до упора влево.
- › Подождите немного.
- › Включите передачу заднего хода.

Автоматическая коробка передач

Положения селектора

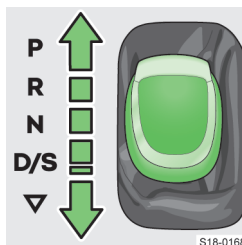

- P Припаркованный автомобиль**
Ведущие колёса заблокированы.
Положение P устанавливать **только** при неподвижном автомобиле.
- R Передача заднего хода**

Положение R устанавливать **только** при неподвижном автомобиле.

N Нейтральное положение

Мощность двигателя на колёса не передаётся.

D/S Движение вперёд/спортивная программа

Смена ступеней в АКП происходит автоматически.

В режиме S смена ступеней происходит при более высокой частоте вращения, чем в режиме D.

▽ Выбор между D и S (положение без фиксации)

Разблокировка рычага селектора из положения P или N

- горит: рычаг селектора заблокирован



- › Нажмите педаль тормоза и одновременно клавишу на рычаге селектора.

⚠ ОСТОРОЖНО

Опасность самопроизвольного скатывания остановленного автомобиля!

- ▶ Если рычаг селектора находится в положении D/S, R или в режиме ручного переключения, удерживайте автомобиль на месте с помощью тормоза.

Управление

Трогание с места

- › Удерживайте педаль тормоза.
- › Заведите двигатель.
- › Нажмите клавишу на рычаге селекторе и переведите его в желаемое положение.

- › Отпустите педаль тормоза и слегка нажмите педаль акселератора.

Максимальное ускорение при движении (kick-down)

- › Нажмите педаль акселератора до упора.

Кратковременная остановка (например, на перекрёстке)

- › Оставить рычаг селектора в положении **D/S** и удерживать автомобиль с помощью педали тормоза.

Остановка

- › Удерживайте педаль тормоза.
- › Зафиксируйте автомобиль стояночным тормозом.
- › Нажмите клавишу на рычаге селектора и переведите его в положение **P**.
- › Заглушите двигатель.

Движение в положении холостого хода

Если система распознает, что во время движения не должна быть включена передача, коробка передач автоматически перейдёт в нейтральное положение.

В комбинации приборов отображается .

Условия для движения накатом

- ✓ Выбран режим **D**.
- ✓ Не нажата ни педаль акселератора, ни педаль тормоза.
- ✓ Скорость составляет 20–130 км/ч.
- ✓ К розетке тягово-сцепного устройства ничего не подключено.

Максимальное ускорение при старте с места (Launch-control)

Эта функция позволяет реализовать максимальное ускорение при трогании с места.



- › Выберите режим **S** или ручное переключение передач.
- › Отключите систему ASR » [стр. 178](#).
- › Удерживайте педаль тормоза.
- › Нажмите педаль акселератора до упора.
- › Отпустите педаль тормоза.

Автомобиль начнёт разгон с максимально возможным ускорением.

Ручное переключение с помощью рычага селектора

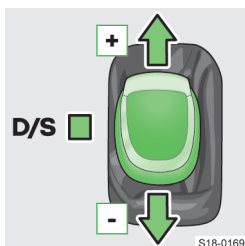



- › Для **включения** переместите рычаг селектора в положение **D/S** вправо (при правостороннем расположении рулевого управления — влево).
- › Для **выключения** снова переместите рычаг селектора в положение **D/S**.

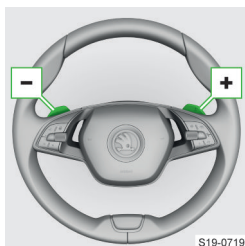

-  Переключение на повышенные передачи
-  Переключение на пониженные передачи

Ручное переключение с помощью лепестковых переключателей передач



-  Переключение на пониженные передачи
-  Переключение на повышенные передачи
- › Для **включения** нажмите лепестковый переключатель передач  или .

- › Для **выключения** нажмите и удерживайте лепестковый переключатель передач .

Если лепестковые переключатели передач не используются дольше определённого времени, то ручной режим переключения автоматически отключается.

Если грозит превышение максимально допустимой частоты вращения

- ▶ АКП сама переключится на следующую более высокую передачу.
- ▶ АКП не допустит переключения на следующую более низкую передачу.

Решение проблем

Селектор не выходит из положения **P** обычным способом

- › Разблокируйте рычаг селектора вручную » [стр. 170](#).

Перегрев коробки передач



или

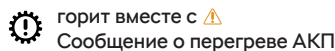

- › Можно продолжить движение с повышенной осторожностью.



или

- ⚠ горит вместе с ⚠
Сообщение о перегреве АКП
- › Не продолжайте движение! Остановитесь и выключите двигатель.
- › После того как контрольная лампа погаснет, движение можно продолжить.
- › Если контрольная лампа не гаснет, продолжать движение нельзя! Обратитесь за помощью на сервисное предприятие.

Неисправность АКП

- ⚠ горит вместе с ⚠

или

- ⚠ горит вместе с ⚠
Сообщение о нахождении коробки передач в аварийном режиме
- › Можно продолжить движение с повышенной осторожностью.
- › Немедленно обратитесь за помощью на сервисное предприятие.

- ⚠ горит вместе с ⚠

или

- ⚠ горит вместе с ⚠
Сообщение о неисправности АКП
- › Не продолжайте движение! Обратитесь за помощью на сервисное предприятие.

Трогание застрявшего автомобиля с места.

- › Быстро переводите рычаг селектора между D/S и R. Автомобиль таким образом раскачается и его будет проще высвободить.

Разблокировка автоматической коробки передач вручную

- › Зафиксируйте автомобиль стояночным тормозом.
- › Откройте вещевое отделение в передней части центральной консоли.

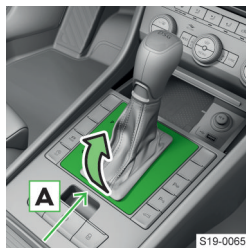

- › Вставьте шлицевую отвёртку или аналогичный инструмент в зазор в области стрелки **A**.
- › Осторожно освободите и поднимите накладку кулисы.



- › Нажмите на пластиковую деталь в направлении стрелки и одновременно нажмите кнопку на рычаге селектора.
- › Переведите рычаг селектора в положение N.

Режим движения автомобиля

Назначение

Режим движения даёт возможность настройки ходовых качеств автомобиля под стиль вождения.

Обзор

Информация о выбранном режиме движения отображается в строке состояния на экране системы Infotainment и в цифровой комбинации приборов.

Режим Eco

Режим Eco подходит для спокойного стиля вождения. Он экономит топливо.

Режим Comfort

Комфортный режим движения подходит для движения по дорогам с плохим покрытием или длительных поездок по автомагистралям.

Режим Normal

Режим Normal подходит для повседневных поездок.

Режим Sport

Режим Sport подходит для спортивного стиля вождения.

Режим Individual

Режим Individual позволяет индивидуально настраивать определённые системы автомобиля.

Режим Offroad

Режим Offroad предназначен для езды вне дорог с твёрдым покрытием. Но и включение режима Offroad не превращает автомобиль в вездеход.

Следующие системы, использующие тормозные механизмы, и системы стабилизации переходят в режим Offroad.

- ▶ Система ESC.

- ▶ ASR
- ▶ EDS
- ▶ ABS

При включённом режиме Бездорожье горят ▲ и в комбинации приборов.

Управление

Выбор режима движения

- › Нажмите клавишу 

В системе Infotainment появится меню режимов движения.

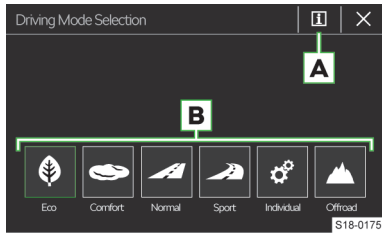

A Информация о системных настройках выбранного режима/системных настройках при выбранном режиме Individual

B Меню режима движения

- › Нажмите соответствующую экранную кнопку

B.

Или:

- › Несколько раз нажмите клавишу 

i После включения зажигания автоматически выбирается нормальный режим.

Устранение проблем

Неисправность адаптивной системы регулирования ходовой части

 горит вместе с 

или

 горит вместе с 

- › Продолжайте движение с повышенной осторожностью. Обратитесь за помощью на сервисное предприятие.

Экономичный стиль вождения

Советы по экономичному стилю вождения и оценке экономичности движения

Советы по экономичному стилю вождения



- ▶ Избегайте ненужных ускорений и торможений.

- ▶ Следуйте рекомендации по выбору передачи, которая отображается на дисплее комбинации приборов.
- ▶ Избегайте максимального ускорения и слишком высоких скоростей.
- ▶ Избегайте работы двигателя на холостом ходу при длительных остановках.
- ▶ Не прогревайте двигатель на месте. По возможности начинайте движение сразу после пуска двигателя.
- ▶ Соблюдайте предписанное давление в шинах » [стр. 217](#).
- ▶ Не возите с собой ненужные вещи.
- ▶ Перед началом поездки снимите багажник на крыше, если он не требуется.
- ▶ Включайте электрические потребители ровно настолько, насколько это необходимо.
- ▶ Не оставляйте открытыми стёкла во время движения автомобиля.

Индикация оценки в системе Infotainment

CAR >  > DriveGreen

Или:

MENU >  >  > DriveGreen

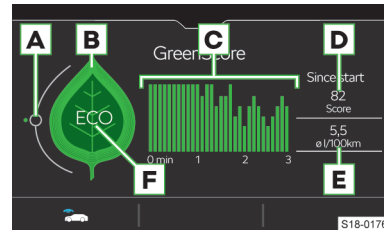

A Индикация спокойного стиля вождения

При спокойном стиле вождения указатель находится вблизи зелёной точки.

B Лист

Чем зеленее лист, тем экономичнее стиль вождения. При касании экрана в области листа отображаются советы по уменьшению расхода топлива и энергии.

C Диаграмма экономичности движения

Каждый столбик показывает экономичность движения интервалами по 5 с. Текущий столбик находится слева. Чем выше столбик, тем экономичнее стиль вождения.



D Оценка в баллах (0–100)

Чем выше значение, тем экономичнее стиль вождения. При касании экрана в области значения **D** отображается оценка последних 30 минут движения.

E Средний расход топлива

При касании экрана в области значения **E** отображается средний расход топлива за последние 30 минут движения.

F Информация о текущем стиле вождения

- ▶ **ECO** Экономичный стиль вождения
- ▶  Скорость негативно влияет на расход топлива
- ▶  Движение не спокойное
- ▶  Рекомендация по выбору передачи

i В системе Infotainment могут отображаться от одного до трёх потребителей энергии, на которые в настоящий момент приходится наибольший расход топлива.

CAR >  > Потребители систем комфорта

Или:

MENU >  >  > Потребители систем комфорта

Экономичный режим движения

В следующих ситуациях происходит небольшое снижение расхода топлива.  загорается в комбинации приборов.

- ▶ Система отключения цилиндров временно отключила некоторые цилиндры (только для некоторых двигателей).
- ▶ Автомобиль с автоматической коробкой передач движется накатом.

Движение с прицепом

На что следует обратить внимание

⚠ ОСТОРОЖНО

При движении с прицепом следует соблюдать особую осторожность!

① УВЕДОМЛЕНИЕ

При частых поездках с прицепом автомобиль чрезмерно нагружен, и поэтому должен проходить техническое обслуживание и в межсервисный период.

Рекомендации по движению с прицепом

- ▶ Откорректируйте давление в шинах автомобиля для движения с полной нагрузкой.

Разрешённая масса прицепа

Данные, указанные в технической документации автомобиля, имеют приоритет перед данными, приведёнными в настоящем руководстве по эксплуатации.

⚠ ОСТОРОЖНО

Опасность ДТП!

- ▶ Не превышайте максимальную разрешённую массу прицепа

- ▶ Не превышайте разрешённую максимальную массу автомобиля, равно как и массу автопоезда, указанную в технической документации автомобиля (например, в ПТС, в декларации соответствия) и на заводской табличке.
- ▶ При буксировке прицепа учитывайте загрузку автомобиля и распределение груза в прицепе. Прицеп создаёт дополнительную нагрузку на заднюю ось, вследствие чего возможно снижение грузоподъёмности.
- ▶ Отрегулируйте наклон светового пучка фар в соответствии с уровнем загрузки автомобиля. При подсоединённом прицепе передок автомобиля может приподняться, и тогда фары будут слепить водителей встречного транспорта.
- ▶ Не превышайте скорость **100 км/ч**.
- ▶ Снижайте скорость, отпуская педаль акселератора, как только почувствуете раскочку прицепа. Ни в коем случае не пытайтесь растянуть автопоезд (устранить раскочку) путём резкого ускорения.
- ▶ Если область дороги за прицепом не просматривается, то необходимо установить дополнительные наружные зеркала заднего вида.
- ▶ Тормозите своевременно. При движении с прицепом выполняйте торможение, учитывая инерцию: сначала тормозите медленно, затем быстрее. Таким образом предотвращаются удары при торможении в результате блокировки колёс прицепа.
- ▶ Перед спуском выбирайте более низкую передачу, чтобы использовать тормозной момент двигателя.

Распределение груза в автопоезде

- ▶ Фиксируйте тяжёлые предметы от перемещения как можно ближе к оси прицепа.
- ▶ Небольшие и лёгкие предметы перевозите в багажном отсеке.

Модель двигателя	Коробка передач	Разрешённая масса прицепа, оборудованного тормозами, кг ^{a)}		Разрешённая масса прицепа, не оборудованного тормозами, кг	
		Superb	Superb Combi	Superb	Superb Combi
1,4 л, 110 кВт TSI	DSG ^{b)}	1600	1600	720	730
1,5 л, 110 кВт TSI	Механическая коробка передач	1600	1600	730	740
	DSG ^{b)}	1600	1600	730	740
2,0 л, 140 кВт TSI	DSG ^{b)}	1800	1800	750	750
2,0 л, 162 кВт TSI	DSG ^{b)}	2000	2000	750	750
2,0 л, 206 кВт TSI	DSG ^{b)} 4 × 4	2200	2200	750	750
2,0 л, 90 кВт TDI CR	DSG ^{b)}	1500	1500	750	750
2,0 л, 110 кВт TDI CR	Механическая коробка передач	2000	2000	750	750
	DSG ^{b)}	2000	2000	750	750
2,0 л, 130 кВт TDI CR	DSG ^{b)}	2000	2000	750	750
2,0 л, 147 кВт TDI CR	DSG ^{b)}	2000	2000	750	750
	DSG ^{b)} 4 × 4	2200	2200	750	750

^{a)} На подъёмах до 12 %
^{b)} Автоматическая коробка передач DSG.

Буксирная проушина и процесс буксировки

Буксирная проушина

Снятие передней крышки



S19-0069

- › Нажмите на крышку и снимите её.

Снятие заднего колпачка



S19-0070

- › Нажмите на крышку и снимите её.

Установка буксирной проушины

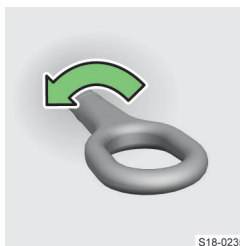

S18-0235

- › Вкрутите буксирную проушину.
- › Вставьте в буксирную проушину баллонный ключ или аналогичный предмет.
- › Затяните буксирную проушину.

После буксировки

- › Выкрутите буксирную проушину.
- › Установите крышку.

Буксировка автомобиля

⚠ ОСТОРОЖНО

Опасность ДТП!

- ▶ Буксирный трос не должен быть перекручен.
- ▶ Во время буксировки не превышайте скорость 50 км/ч.

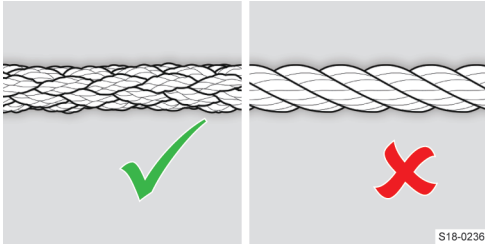

⚠ ОСТОРОЖНО

Опасность ДТП!

- ▶ Для буксировки используйте плетёный трос из синтетического волокна. Не используйте витой трос.

④ УВЕДОМЛЕНИЕ

- ▶ Буксирный трос во время буксировки должен быть всегда туго натянут.
- ▶ Дальность буксировки не должна превышать 50 км.

④ УВЕДОМЛЕНИЕ

Опасность повреждения коробки передач!

- ▶ Если в коробке передач отсутствует масло, буксировка разрешена только с поднятой передней осью (методом частичной погрузки), на эвакуаторе.
- ▶ Автомобили с автоматической коробкой передач запрещается буксировать с выключенным зажиганием или с поднятой задней осью.

Где следует крепить буксирный трос или жёсткую сцепку

- ▶ К передней буксирной проушине
- ▶ К задней буксирной проушине
- ▶ К шаровому наконечнику штатного ТСУ

ⓘ На автомобилях со штатным тягово-сцепным устройством резьбового отверстия для буксирной проушины сзади нет.

Указания для водителя буксирующего автомобиля

- ▶ Трогайтесь плавно, без рывков.
- ▶ Ускоряйтесь только после натяжения троса.

Указания для водителя буксируемого автомобиля

- ▶ Установите рычаг переключения передач в нейтральное положение или рычаг селектора в положение **N**.
- ▶ Если невозможно запустить двигатель, включите зажигание!

⚠ ОСТОРОЖНО

Опасность ДТП!

При выключенном зажигании не работают усилители тормозов и рулевого управления. Кроме того, существует опасность блокировки рулевого управления.

- ▶ Если невозможно запустить двигатель, включите зажигание!

Тормозная система

На что следует обратить внимание

⚠ ОСТОРОЖНО

Проблемы и неисправности тормозной системы могут увеличить тормозной путь автомобиля!

⚠ ОПАСНО

Опасность ограничения работоспособности усилителя тормозов!

- ▶ Во время торможения на автомобиле с механической коробкой передач при включённой передаче и низких оборотах двигателя необходимо выжимать педаль сцепления.

⚠ ОПАСНО

Опасность перегрева тормозов!

- ▶ Не нажимайте педаль тормоза, если отсутствует необходимость торможения.
- ▶ В случае повреждения оригинального переднего спойлера удостоверьтесь, что подача воздуха к передним тормозам осуществляется беспрепятственно.

Проверка уровня тормозной жидкости

Условия проверки

- ✓ Автомобиль стоит на горизонтальной поверхности
- ✓ Двигатель выключен

Проверка



Уровень жидкости должен быть в отмеченной области.

- ▶ Если уровень находится ниже метки **MIN**, не продолжайте движение.
- ▶ Не доливайте жидкости.
- ▶ Обратитесь за помощью на сервисное предприятие.

При слишком низком уровне тормозной жидкости в комбинации приборов загорается **ⓘ**. Тем не менее, рекомендуем регулярно проверять уровень тормозной жидкости непосредственно в бачке.

⚠ ОСТОРОЖНО

Опасность отказа тормозов!

Если уровень тормозной жидкости заметно снижается за короткое время или опускается ниже метки **MIN**, тормозная система может быть негерметична.

- ▶ Не продолжайте движение! Обратитесь за помощью на сервисное предприятие.

Спецификация

Тормозная жидкость должна соответствовать допуску VW 501 14. Этот допуск соответствует требованием стандарта FMVSS 116 DOT4.

Замена

Проводить замену тормозной жидкости поручайте сервисному предприятию.

⚠ ОСТОРОЖНО

Опасность отказа тормозов!

Если срок замены тормозной жидкости истёк, при интенсивном торможении в тормозной системе могут образовываться пузырьки пара.

Устранение проблем

Слишком низкий уровень тормозной жидкости

(!) горит

- ▶ Не продолжайте движение! Обратитесь за помощью на сервисное предприятие.

Неисправность тормозной системы и антиблокировочной системы

(!) горит вместе с (P)

- ▶ Не продолжайте движение! Обратитесь за помощью на сервисное предприятие.

Износ тормозных колодок

(O) горит

- ▶ Направляйтесь на сервисное предприятие, соблюдая осторожность.

Эффективность тормозов снижена

Мокрые, промёрзшие, покрытые солью или коррозией тормоза могут иметь пониженную эффективность.

- ▶ Многократно притормаживая, очистите тормоза, если это позволяет дорожная обстановка.

При выключенном двигателе усилитель тормозов не работает.

- ▶ Нажимайте педаль тормоза с повышенным усилием.

Электромеханический стояночный тормоз

Управление

⚠ ОСТОРОЖНО

Опасность блокировки клавиши!

- ▶ Углубление для пальца перед клавишей (P) должно быть пустым.

Ручное включение

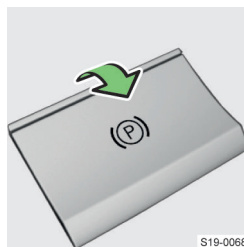

- ▶ Потяните и удерживайте клавишу (P).

Загораются следующие пиктограммы.

- ▶ (P) в клавише.
- ▶ (P) в комбинации приборов.

Автоматическое выключение

Стояночный тормоз автоматически выключается при начале движения.

Чтобы не допустить автоматического выключения, например при трогании с места на склоне, удерживайте клавишу (P) оттянутой.

Условия автоматического выключения

- ✓ Дверь водителя закрыта, в некоторых случаях необходимо пристегнуть ремень безопасности водителя

Ручное выключение

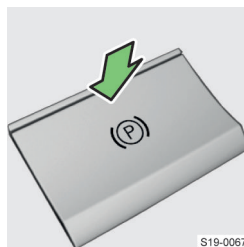

- ▶ При включённом зажигании нажмите на педаль тормоза и одновременно нажмите клавишу (P).

Устранение проблем

Сбой в работе стояночного тормоза

(P) горит

Сообщение о сбое в работе стояночного тормоза

- ▶ Обратитесь за помощью на сервисное предприятие.

Парковка на крутом склоне

(P) мигает

Сообщение о парковке на слишком крутом склоне

- › Выберите другое место для парковки с меньшим углом наклона.

Шум при использовании стояночного тормоза

Шумы при использовании стояночного тормоза – нормальное явление. При этом речь не идёт о неисправности.

12-вольтовая аккумуляторная батарея разряжена, стояночный тормоз не выключается

- › Подсоедините 12-вольтовую аккумуляторную батарею к внешнему источнику тока, например к 12-вольтовой аккумуляторной батарее другого автомобиля.

Аварийное торможение при неисправности тормозной системы

Включение

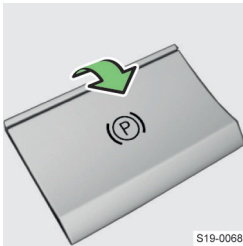

- › Потяните и удерживайте клавишу (P). Автомобиль резко затормозит, и раздастся звуковой сигнал.

Выключение

- › Отпустите клавишу (P).

Или:

- › Нажмите педаль акселератора.

Автоматическая функция удержания Auto Hold

Назначение

Функция Auto Hold автоматически удерживает автомобиль от скатывания при остановке.

Принцип действия

⚠ ОСТОРОЖНО

Опасность ДТП!

Функция Auto Hold неспособна удерживать автомобиль в некоторых условиях, например на скользкой поверхности, на подъёмах.

Удерживание и отпускание автомобиля

При **остановке** функция Auto Hold автоматически **удерживает** автомобиль на месте. (P) загорается в

комбинации приборов. Педаль тормоза можно отпустить.

При **трогании** функция Auto Hold автоматически **отпускает** автомобиль.

Автоматическое удерживание стояночным тормозом

В некоторых условиях автомобиль может удерживаться стояночным тормозом. (P) загорается в комбинации приборов.

Условия работы

- ✓ Дверь водителя закрыта.
- ✓ Двигатель работает или выключен системой СТАРТ-СТОП
- ✓ Функция Auto Hold активирована.
- ✓ В автомобилях с автоматической коробкой передач селектор не находится в положении N.

Настройки

Активация/деактивация

- › Нажмите клавишу (A).

Включение отображается загоревшейся пиктограммой (A) в клавише.

ⓘ УВЕДОМЛЕНИЕ

Отключайте функцию Auto Hold, чтобы автомобиль мог двигаться накатом, если это необходимо при проезде через мойку.

Вспомогательные системы водителя

Системы торможения и стабилизации

Обзор

Электронная система поддержания курсовой устойчивости (ESC)

ESC помогает сохранить управляемость автомобиля в критических ситуациях (например, при начинающемся заносе автомобиля). Для стабилизации направления движения ESC притормаживает отдельные колёса.



мигает – срабатывает ESC

ESC Sport

ESC Sport допускает спортивный стиль вождения.



горит – ESC Sport активирована

Антипробуксовочная система (ASR)

ASR помогает стабилизировать движение автомобиля при разгоне или движении по дорогам со сниженным сцеплением с колёсами. При пробуксовке колёс ASR снижает крутящий момент, подводимый к колёсам.



мигает – срабатывает ASR

Антиблокировочная система (ABS)

ABS помогает сохранять контроль над автомобилем при экстренном торможении. Регулирование со стороны ABS сопровождается пульсацией педали тормоза.

Система регулирования крутящего момента двигателя по скольжению колёс (MSR)

MSR помогает сохранить контроль над автомобилем при резком снижении скорости, например на обледеневшем дорожном покрытии. Если ведущие колёса блокируются, MSR повышает частоту оборотов двигателя. В результате торможение со стороны двигателя ослабевает, и колёса снова могут свободно вращаться.

Электронная блокировка дифференциала (EDS)

EDS помогает стабилизировать движение автомобиля при различном сцеплении колёс с дорожным покрытием. EDS притормаживает буксующее колесо и направляет крутящий момент на другое ведущее колесо.

Электронная блокировка дифференциала (XDS+)

XDS+ помогает стабилизировать автомобиль при быстром прохождении поворота, притормаживая колесо ведущей оси, расположенное внутри траектории поворота.

Помощь в рулевом управлении (DSR)

Функция DSR даёт водителю рекомендации по рулевому управлению, позволяющие стабилизировать автомобиль.

Ассистент трогания на подъёме

Ассистент трогания на подъёме помогает трогаться с места на подъёмах, удерживая автомобиль на месте примерно 2 секунды после отпущения педали тормоза.

Условия работы

- ✓ Крутизна подъёма составляет на менее 5 %.
- ✓ Дверь водителя закрыта.

Функция автоматического торможения при аварии (MCB)

MCB помогает затормозить и стабилизировать автомобиль после столкновения с препятствием. Благодаря этому снижается опасность дальнейших столкновений.

Условия работы

- ✓ Фронтальное и боковое столкновение или удар сзади определённой силы.
- ✓ Скорость при столкновении превышала 10 км/ч.
- ✓ Тормоза, ESC и прочие необходимые системы после столкновения сохраняют работоспособность.
- ✓ Педаль акселератора не нажата.

Система поддержания курсовой устойчивости при буксировке прицепа (TSA)

TSA помогает стабилизировать движение автомобиля с прицепом. Если автомобиль с прицепом начинает раскачиваться, TSA стабилизирует движение, притормаживая отдельные колёса автомобиля.

Условия работы

- ✓ На автомобиле установлено штатное ТСУ или доустановлено ТСУ из ассортимента оригинальных аксессуаров и принадлежностей ŠKODA.
- ✓ Прицеп подключён к розетке тягово-сцепного устройства.
- ✓ Антипробуксовочная система активирована.
- ✓ Скорость движения превышает 60 км/ч.

Электромеханический усилитель тормозов (eBKV)

eBKV облегчает нажатие на педаль тормоза.

После выключения зажигания функция eBKV работает с ограничениями или недоступна.

i Если автомобиль замедляется под воздействием вспомогательной системы, могут возникнуть пульсирующие движения педали тормоза.

Настройки

Деактивация/активация ASR

- › Нажмите клавишу .

Или:

- › Выберите в системе Infotainment следующее меню:

MENU >  >  > 

Или:

CAR >  > 

При деактивации загорается  в комбинации приборов.

 гаснет при новой активации.

Деактивация ASR может быть полезна в следующих ситуациях:



- ▶ Движение с цепями противоскольжения.
- ▶ Движение по глубокому снегу или по рыхлому грунту.
- ▶ Трогание застрявшего автомобиля с места.

Включение/выключение ESC Sport

- › Нажмите и удерживайте клавишу .

Или:

- › Выберите в системе Infotainment следующее меню:

MENU >  >  > 

Или:

CAR >  > 

При активации загорается  в комбинации приборов.

 гаснет при отключении.

Возможные проблемы и их устранение

ESC или ASR неисправна / отключена системой



горит

- › Выключите двигатель и запустите снова.

- › Если контрольная лампа горит после непродолжительной поездки не гаснет, обратитесь на сервисное предприятие.

Неисправность ABS



горит

- › Можно продолжить движение с повышенной осторожностью. Обратитесь за помощью на сервисное предприятие.

Неисправность тормозной системы и антиблокировочной системы



горит вместе с 

- › Не продолжайте движение! Обратитесь за помощью на сервисное предприятие.

Неисправен электромеханический усилитель тормозов



горит

- › Не продолжайте движение! Обратитесь за помощью на сервисное предприятие.

Ассистент контроля дистанции спереди

Принцип действия

Ассистент контроля дистанции спереди контролирует расстояние до идущего впереди автомобиля и выдаёт предупреждение об опасном сокращении дистанции. В критических ситуациях система позволяет предотвратить столкновение посредством выполнения торможения.

Индикация состояния на дисплее в комбинации приборов



горит – опасное сокращение дистанции



горит – предупреждение об опасности столкновения

Автоматическое торможение при опасности столкновения

При опасности столкновения в качестве предупреждения загорается пиктограмма . Если Вы не реагируете на предупреждение, автомобиль затормаживается.

При движении со скоростью до 30 км/ч автомобиль затормаживается без предварительного предупреждения.

Автоматическое торможение можно прервать нажатием педали акселератора или поворотом рулевого колеса.

При автоматическом торможении давление в тормозной системе повышается. При нажатии на педаль тормоза её ход изменяется.

⚠ ОСТОРОЖНО

Опасность ДТП!

Ассистент контроля дистанции спереди не реагирует на встречные и пересекающие дорогу автомобили.

Условия работы

- ✓ Система ASR включена.
- ✓ Скорость автомобиля превышает 5 км/ч.

Функциональные ограничения

Функциональность может быть ограничена или недоступна, например в следующих случаях:

- ▶ примерно в течение 30 с после трогания;
- ▶ при движении в крутом повороте;
- ▶ при вмешательстве системы ESC.

Настройки

Автоматическая активация

Ассистент контроля дистанции спереди автоматически активируется при включении зажигания.



Активация/деактивация в комбинации приборов

- ▶ Нажмите клавишу  на многофункциональном рулевом колесе.
- ▶ Выберите пункт меню *Ассистент контроля дистанции спереди*.

Активация/деактивация в системе Infotainment

В меню **MENU** >  > 

Индикация отключения системы на дисплее комбинации приборов

 горит вместе с 

или

 горит вместе с 



 Ассистент контроля дистанции спереди необходимо отключать при перевозке автомобиля на автовозе, пароме и т. п.

Возможные проблемы и их устранение

Ассистент контроля дистанции спереди не работает

 горит вместе с 

Или:

 горит вместе с 

- ▶ Очистить передний радарный датчик.
- ▶ Заглушить и снова запустить двигатель.
- ▶ Если ассистент контроля дистанции спереди и после этого не работает, проверить стоп-сигналы автомобиля и подсоединённого прицепа.
- ▶ Если стоп-сигналы исправны, а ассистент контроля дистанции спереди по-прежнему не работает, обратитесь за помощью на сервисное предприятие.

Выдаётся необоснованное предупреждение или происходит вмешательство системы

- ▶ Очистить передний радарный датчик.

- ▶ Если система и после этого не функционирует надлежащим образом, отключите ассистент контроля дистанции спереди и обратитесь за помощью на сервисное предприятие.

Система распознавания пешеходов

Принцип действия

Функция распознавания пешеходов позволяет избежать наезда на пешехода, инициируя автоматическое торможение.

Индикация состояния на дисплее в комбинации приборов

 горит – опасность столкновения

Опасность столкновения в диапазоне скоростей 5-30 км/ч

Система включает автоматическое торможение.

Опасность столкновения в диапазоне скоростей 30-60 км/ч

Система сначала предупреждает об опасности столкновения. Если водитель, автомобиль тормозится автоматически.

Условия работы

- ✓ Система контроля дистанции спереди (Front Assist) включена.
- ✓ Скорость составляет 5–60 км/ч.

Ограничитель скорости

Принцип действия

Ограничитель скорости регулирует максимальную скорость автомобиля в соответствии с установленным пределом скорости.

Если при движении на спуске предел скорости будет превышен, притормозите автомобиль педалью тормоза.

Индикация состояния на дисплее в комбинации приборов

 горит – ограничитель скорости активирован.

мигает – установленный предел превышен

При начале регулирования  выделяется, и появляется индикация установленного предела.

Условия работы

- ✓ Скорость движения выше 30 км/ч.

Управление

Вариант с круиз-контролем

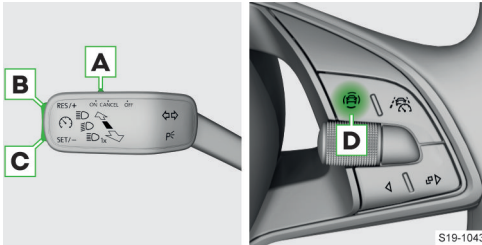

- A ON** Включите круиз-контроль (условие для дальнейшего включения ограничителя)
Чтобы **включить ограничитель скорости**, нажмите клавишу **D** и выберите в комбинации приборов пункт меню **Огранич. скор.**
- OFF** Деактивация ограничителя
- CANCEL** Прерывание регулирования (положение без фиксации)
- B RES/+** Возобновление регулирования ¹⁾/повышение предела
- C SET/-** Запуск регулирования с текущей скоростью/снижение предела
- D** Отображение меню вспомогательных систем – возможность переключения между круиз-контролем и ограничителем скорости
При переключении к круиз-контролю регулирование прерывается.

Настройка ограничения максимальной скорости клавишами **B** и **C**

Посредством нажатия шагами по 1 км/ч.

Посредством удержания шагами по 10 км/ч.

Вариант с адаптивным круиз-контролем

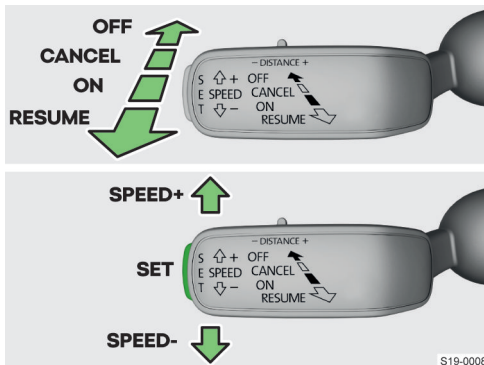

ON Активация адаптивного круиз-контроля (условие для последующей активации ограничителя) Для активации ограничителя скорости нажмите клавишу на многофункциональном рулевом колесе и выберите в комбинации приборов пункт **Огранич. скор.**

RESUME Возобновление регулирования ¹⁾/увеличение предела шагами по 1 км/ч (подпружиненное положение)

CANCEL Прерывание регулирования (положение без фиксации)

OFF Деактивация ограничителя

SPEED+ Повышение предела шагами по 10 км/ч

SPEED- Снижение предела шагами по 10 км/ч

SET Включение регулирования/снижение предела шагами по 1 км/ч

Превышение предельного значения скорости

› До упора нажмите на педаль акселератора.

Регулирование продолжится, когда скорость опустится ниже предельного значения.

Возможные проблемы и их устранение

Неисправность ограничителя скорости

! LIM горит

› Обратитесь за помощью на сервисное предприятие.

Круиз-контроль

Принцип действия

Круиз-контроль (GRA) может поддерживать заданную скорость движения, и при этом не требуется нажимать педаль акселератора.

Эта функция выполняется только в той мере, в какой это позволяют мощность и тормозное действие двигателя.

⚠ ОСТОРОЖНО

Риск включения круиз-контроля по неосторожности!

▶ Выключение круиз-контроля после использования.

Индикация состояния на дисплее в комбинации приборов

горит – круиз-контроль включён

¹⁾ Если предел скорости не задан, в качестве предела принимается текущая скорость.

 горит – круиз-контроль включён
При включении круиз-контроля появляется индикация установленной скорости.

Условия работы

- ✓ Скорость движения выше 20 км/ч.

Управление

Управление с помощью подрулевого рычага

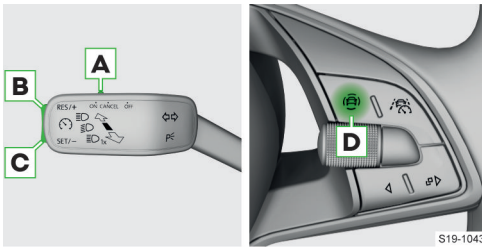

- A** ON Включение круиз-контроля (регулирование неактивно)
OFF Выключение круиз-контроля
CANCEL Прерывание регулирования (положение без фиксации)
- B** RES/+ Возобновление регулирования ¹⁾/увеличение скорости
- C** SET/- Запуск регулирования с текущей скоростью/снижение скорости
- D**  Отображение меню вспомогательных систем – возможность переключения между круиз-контролем и ограничителем скорости

Временное ускорение

- › Нажмите педаль акселератора.

После отпущания педали скорость снижается до записанного в память значения.

Прерывание регулирования скорости

- ▶ После нажатия педали тормоза
- ▶ После срабатывания ESC

Возможные проблемы и их устранение

Неисправен круиз-контроль

-  горит
› Обратитесь за помощью на сервисное предприятие.

Адаптивный круиз-контроль

Принцип действия

Регулирование адаптивного круиз-контроля

Адаптивный круиз-контроль поддерживает установленную скорость. Когда ваш автомобиль приближается к впереди идущему автомобилю, адаптивный круиз-контроль автоматически переходит к поддержанию заданной дистанции до этого автомобиля.

Поддержание заданной скорости и заданной дистанции далее в тексте называется просто **регулирование**.

⚠ ОСТОРОЖНО

Адаптивный круиз-контроль не реагирует на встречные и пересекающие дорогу автомобили.

-  ACC предназначен для использования, прежде всего, на автомагистралях.

Адаптивный круиз-контроль с упреждающим регулированием скорости и технологией Car2X

Адаптивный круиз-контроль с упреждающим регулированием скорости и технологией Car2X представляет собой развитие адаптивного круиз-контроля.

Система регулирует скорость в соответствии с распознанными ограничениями скорости и профилем дороги, например повороты, перекрёстки или участки с круговым движением.

Для анализа ситуации система использует следующие источники:

- ▶ Навигационные данные
- ▶ Ассистент распознавания дорожных знаков
- ▶ Датчики, радары и камеры

⚠ ОСТОРОЖНО

Адаптивный круиз-контроль с упреждающим регулированием скорости и технологией Car2X не реагирует на железнодорожные переезды.

Диапазон скоростей

В зависимости от комплектации ACC может регулировать скорость в диапазоне 30–160 или 30–210 км/ч.

Если в автомобилях с автоматической коробкой передач регулирование начинается при скорости ниже 30 км/ч, то скорость автоматически поднимается до 30 км/ч, или регулируется в соответствии со скоростью следующего впереди автомобиля.

Уровень величины расстояния

Предусмотрено пять различных уровней дистанции до следующего впереди автомобиля.

¹⁾ Если нет заранее сохранённого значения скорости, принимается текущая скорость.

⚠ ОСТОРОЖНО

- ▶ Соблюдайте минимальную дистанцию в соответствии с законодательными нормами соответствующей страны.

Автоматическая остановка и трогание с автоматической коробкой передач

Автомобиль с автоматической коробкой передач АСС может замедлять до полной остановки, а затем снова приводить в движение. При долгой остановке регулирование прерывается.

Чтобы возобновить регулирование, выполните следующее:

- ▶ Нажмите педаль акселератора.

Или:

- ▶ Переведите переключатель в положение **RESUME**.

Или:



- ▶ Для автомобилей с функцией распознавания рук на рулевом колесе: снова взяться за рулевое колесо.

Регулирование прерывается, если нажимается педаль тормоза.

Опережение

Если ваш автомобиль перестраивается в левую полосу для обгона, и система не распознаёт впереди никаких других автомобилей, АСС разгоняет автомобиль до заданной скорости.

Индикация состояния на дисплее в комбинации приборов

-  горит – адаптивный круиз-контроль включён
-  горит – регулирование активно

При включении регулирования появляется индикация установленной скорости.

-  горит – адаптивный круиз-контроль замедляет недостаточно интенсивно
- ▶ Нажмите педаль тормоза.

-  горит – адаптивный круиз-контроль регулирует скорость движения в соответствии с допустимой максимальной скоростью

-  горит – адаптивный круиз-контроль регулирует скорость движения в соответствии с приближающимся участком дороги с круговым движением

-  горит – адаптивный круиз-контроль регулирует скорость движения в соответствии с приближающимся перекрёстком

-  горит – адаптивный круиз-контроль регулирует скорость движения в соответствии с участком дороги

Управление

Управление с помощью подрулевого рычага

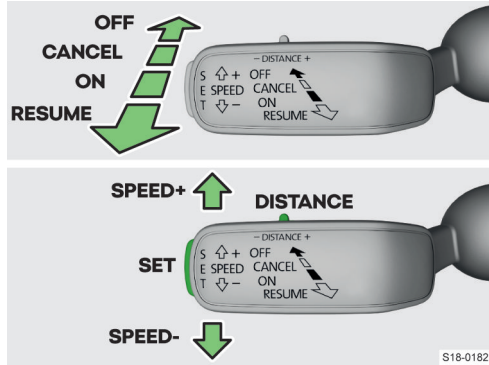

- ON** Активация устройства АСС (управляющая функция не активна)
- RESUME** Запуск или возобновление регулирования/увеличение скорости шагами по 1 км/ч (положение без фиксации)
- CANCEL** Прерывание регулирования (положение без фиксации)
- OFF** Выключение АСС
- SPEED+** Увеличение скорости с шагом 10 км/ч
- SPEED-** Уменьшение скорости с шагом 10 км/ч
- DISTANCE** Настройка диапазона дистанции
- SET** Включение регулирования/снижение скорости шагами по 1 км/ч

Запуск регулирования с текущей скоростью

- ▶ Нажмите **SET**.

Или:

- ▶ Если не сохранена никакая скорость, установите рычаг в подпружиненное положение **RESUME**.

Настройка диапазона дистанции

- ▶ Установите переключатель **DISTANCE** в подпружиненное положение – или +.

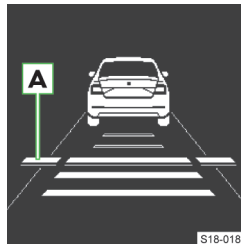

На дисплее появляется линия **A**, отмечающая смещение дистанции.

- ▶ С помощью переключателя **DISTANCE** установите необходимый диапазон дистанции.

Для временного разгона

- ▶ Нажмите педаль акселератора.

Автомобиль ускоряется, регулирование временно прекращается. После отпущания педали акселератора регулирование возобновляется.

Прерывание регулирования скорости

- ▶ После нажатия педали тормоза
- ▶ При продолжительном нажатии педали сцепления
- ▶ После срабатывания ESC
- ▶ После выключения ASR

Возобновление регулирования

- › Если сохранена определённая скорость, установите рычаг в подпружиненное положение **RESUME**.

Автомобиль будет регулироваться с установленной скоростью. Установленная скорость отображается на дисплее в комбинации приборов.

Функциональные ограничения

В следующих случаях от использования адаптивного круиз-контроля следует отказаться:

- ▶ Автомобиль движется по крутому повороту.
- ▶ Автомобиль движется по наклонной дороге или по колее.
- ▶ Автомобиль движется по узкой дороге.
- ▶ Автомобиль движется в области проведения дорожных работ.

⚠ ОСТОРОЖНО

- ▶ В следующих ситуациях будьте особенно внимательны и готовы к принятию мер

Регулирование по автомобилю на соседней полосе

Если ваш автомобиль при скорости выше 80 км/ч движется быстрее автомобиля в соседней полосе со стороны водителя, ваш автомобиль может регулироваться в соответствии с этим автомобилем.

При движении на повороте

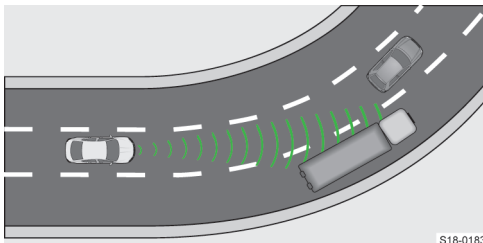

При движении на повороте в область контроля может попасть автомобиль на соседней полосе. Ваш автомобиль будет регулироваться в соответствии с этим автомобилем.

Узкое транспортное средство или транспортное средство, движущееся со сдвигом

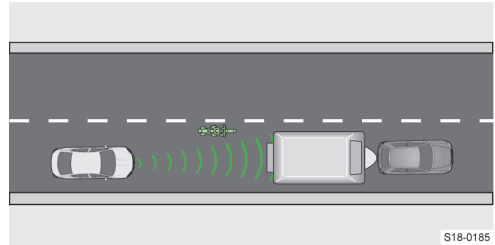

ACC распознаёт узкое транспортное средство или транспортное средство, движущееся со сдвигом, только когда оно попадёт в область контроля радарного датчика.

Изменение полосы движения другими транспортными средствами

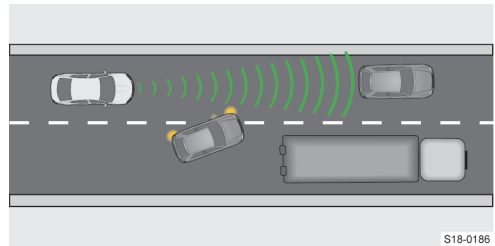

ACC может не сразу распознать транспортное средство, которое перестраивается в непосредственной близости от автомобиля.

Неподвижный автомобиль

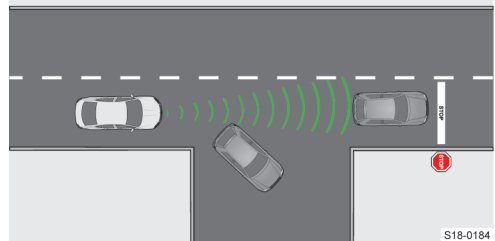



Если следующий впереди автомобиль сворачивает, а за ним находится неподвижный автомобиль, адаптивный круиз-контроль не в состоянии среагировать на этот неподвижный автомобиль.

Автомобили с нестандартным грузом или с особыми навесными деталями

Груз или навесные детали, выступающие за пределы автомобиля, не должны распознаваться со стороны ACC.

Настройки

Включение/выключение и настройка

В системе Infotainment в меню: MENU >  > .



- ▶ Режим движения – настройка характеристик разгона автомобиля при включённом адаптивном круиз-контроле (эта настройка выполняется в автомобилях с выбором режима движения » стр. 171)
- ▶ Выбранная в последний раз – включение/выключение выбранной в последний раз дистанции
- ▶ Дистанция – настройка дистанции до движущихся впереди автомобилей
- ▶ Прогнозир. профиля дороги – включение/выключение регулирования скорости в соответствии с участком дороги (например, снижение скорости перед поворотом)
- ▶ Прогнозирование допуст. скорости – включение/выключение регулирования скорости в соответствии с максимальной допустимой скоростью

Возможные проблемы и их устранение

Адаптивный круиз-контроль недоступен



горит вместе с 

или



горит вместе с 

- ▶ Выключите двигатель и запустите снова.
- ▶ Если АСС и после этого недоступен, проверьте стоп-сигналы автомобиля и подсоединённого прицепа.
- ▶ Если стоп-сигналы исправны, а АСС по-прежнему недоступен, обратитесь за помощью на сервисное предприятие.

Ассистент движения по полосе Lane Assist

Назначение

Ассистент движения по полосе Lane Assist помогает удерживать автомобиль в пределах полосы движения. Он ориентируется по ограничительным линиям. К таковым можно отнести линии разметки, кромки проезжей части или такие объекты, как бордюры или разметочные конусы.

Система предназначена для использования, главным образом, на автомагистралях.

Принцип действия

Если автомобиль приближается к линии разметки, то система выполняет автоматическое подруливание в сторону, противоположную линии разметки. Автоматическое подруливание можно преодолеть вручную.

При перестроении с включённым указателем поворота система не вмешивается в управление.

Индикация состояния на дисплее в комбинации приборов



горит – система активирована и готова к подруливанию



горит – система активирована и готова к подруливанию



горит – система выполняет подруливание



горит – система выполняет подруливание

Индикация на дисплее

Пример индикации на монохромном дисплее.



Выделена линия разметки справа: система выполняет подруливание при приближении к ограничительной линии разметки справа.

На цветном дисплее линии выделяются цветом.

Предупреждение посредством вибрации рулевого колеса

Вибрация рулевого колеса включается в следующих ситуациях:

- ▶ Автомобиль пересекает линию разметки без включённого указателя поворота.
- ▶ Система не в состоянии удержать автомобиль на занимаемой им полосе.
- ▶ Если ощущаете вибрации, скорректируйте направление движения.

Условия работы

- ✓ Скорость движения превышает 60 км/ч.
- ✓ Ограничительные линии хорошо видны.

Функциональные ограничения

Функциональность может быть ограничена, например в следующих случаях:

- ▶ Ограничение зоны действия датчика загрязнённым стеклом, препятствиями или следующим впереди автомобилем.
- ▶ При неблагоприятных погодных условиях.
- ▶ Автомобиль движется по крутому повороту.
- ▶ Автомобиль движется по наклонной дороге или по колее.
- ▶ Автомобиль движется по узкой дороге.
- ▶ Автомобиль движется в области проведения дорожных работ.

⚠ ОСТОРОЖНО

Опасность ошибочного руления!

Некоторые предметы или метки на проезжей части дороги могут ошибочно распознаваться как ограничительные линии дорожной разметки.

- ▶ Всегда держите руки на рулевом колесе и будьте готовы принять управление.

Настройки

Активация/деактивация в комбинации приборов

- ▶ Нажмите клавишу  на многофункциональном рулевом колесе.
- ▶ Выберите пункт меню *Ассистент движения по полосе*.

Активация/деактивация в системе Infotainment

В меню **MENU** >  > 

Возможные проблемы и их устранение

Сообщение о неработоспособности системы

- ▶ Очистите ветровое стекло в области датчика.
- ▶ Заглушите двигатель и через короткое время заведите его снова.
- ▶ Если система по-прежнему недоступна, обратитесь за помощью на сервисное предприятие.

Ассистент Travel Assist

Назначение

Ассистент Travel Assist помогает удерживать автомобиль в пределах полосы движения и одновременно регулирует скорость движения.

Принцип действия

Ассистент Travel Assist использует функции ассистента движения по полосе Lane Assist и адаптивного круиз-контроля.

⚠ ОСТОРОЖНО

Опасность ДТП!

- ▶ Всегда держите руки на рулевом колесе и будьте готовы принять управление.

- ▶ Обратите внимание на указания в описании работы ассистента движения по полосе Lane Assist и адаптивного круиз-контроля.

Адаптивное ведение по полосе

Функция удерживает выбранное водителем положение в полосе движения.

Индикация состояния на дисплее в комбинации приборов



светится – система активирована, круиз-контроль и адаптивное ведение по полосе работают



светится – система активирована, круиз-контроль работает



светится – система активирована, адаптивное ведение по полосе работает



горит – вы отпустили рулевое колесо, примите рулевое управление



горит – вы отпустили рулевое колесо, немедленно примите рулевое управление

Условия работы

- ✓ Адаптивный круиз-контроль включён.
- ✓ Скорость составляет не более 210 км/ч.
- ✓ Ограничительные линии хорошо видны.
- ✓ В автомобиле с механической коробкой передач скорость должна быть выше 30 км/ч.

Функциональные ограничения

Ассистент Travel Assist служит исключительно для поддержки и не снимает с вас ответственность при движении на автомобиле.

Функциональность может быть ограничена или недоступна, например в следующих случаях:

- ▶ Ограничение зоны действия датчика загрязнённым стеклом, препятствиями или следующим впереди автомобилем.
- ▶ При неблагоприятных погодных условиях.
- ▶ Автомобиль движется по крутому повороту.
- ▶ Автомобиль движется по наклонной дороге или по колее.
- ▶ Автомобиль движется по узкой дороге.

Наряду с этими ограничениями также следует соблюдать ограничения адаптивного круиз-контроля » [стр. 183](#).

⚠ ОСТОРОЖНО

Опасность ошибочного руления!

Некоторые предметы или метки на проезжей части дороги могут ошибочно распознаваться как ограничительные линии дорожной разметки.

- ▶ Всегда держите руки на рулевом колесе и будьте готовы принять управление.

Настройки**Активация**

- ▶ Нажмите клавишу  на многофункциональном рулевом колесе.

Регулирование с выбранной скоростью и адаптивное ведение по полосе запускаются.

Активирование на стоящем автомобиле с автоматической коробкой передач

Активирование функции осуществляется одним из следующих способов.

- ▶ Переведите переключатель ACC в положение **RESUME**.
- ▶ Нажмите клавишу  на многофункциональном рулевом колесе.

Или:

- ▶ Нажмите клавишу **SET** на переключателе ACC.
- ▶ Нажмите клавишу  на многофункциональном рулевом колесе.

Регулирование с выбранной скоростью и адаптивное ведение по полосе запускаются.

Деактивирование

- ▶ Нажмите педаль тормоза.

Или:

- ▶ Переведите переключатель ACC в положение **CANCEL** » стр. 182.

ⓘ Прочие настройки для адаптивного круиз-контроля и ассистента движения по полосе идентичны.

Возможные проблемы и их устранение**Сообщение о неработоспособности системы**

- ▶ Следуйте указаниям по устранению проблем с ассистентом движения по полосе » стр. 185 и адаптивным круиз-контролем » стр. 184.
- ▶ Если система по-прежнему недоступна, обратитесь за помощью на сервисное предприятие.

Ассистент смены полосы движения Side Assist**Назначение**

При помощи оптических сигналов в наружном зеркале заднего вида система привлекает внимание водителя к автомобилям, которые могут представлять собой опасность при смене полосы движения.

Принцип действия

Система контролирует зону по бокам и позади автомобиля.

Система предупреждает о приближении автомобиля включением контрольной лампы  в накладке наружного зеркала с той стороны автомобиля, где обнаружен приближающийся автомобиль.

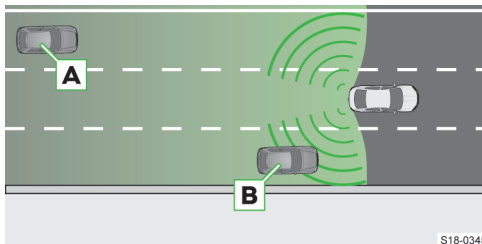
Ситуации, в которых система подаёт предупреждающий сигнал

Ваш автомобиль обгоняет автомобиль **A**. Чем быстрее приближается автомобиль **A**, тем раньше загорается контрольная лампа.

Ваш автомобиль обгоняет автомобиль **B**, превышая его скорость не более чем на 10 км/ч. Если скорость во время обгона выше, индикатор не включается.

Контрольная лампа

 **горит** – позади вашего автомобиля находится другой автомобиль

 **мигает** – позади вашего автомобиля находится другой автомобиль, на той же стороне включён указатель поворота

В автомобилях с ассистентом движения по полосе контрольная лампа мигает также в том случае, если ваш автомобиль пересекает линию разметки в направлении приближающегося автомобиля. При этом система включает вибрацию рулевого колеса.

Для этого должен быть активирован ассистент движения по полосе и должна распознаваться линия разметки между автомобилями.

Условия работы

- ✓ Скорость движения выше 15 км/ч.
- ✓ К розетке прицепа не подключено какое-либо оборудование.

Функциональные ограничения

Система не может распознать ширину полосы движения. Поэтому она может реагировать на автомобиль, движущийся по отдалённой полосе, например в следующих случаях:

- ▶ Автомобиль движется по дороге с узкими полосами или по краю полосы.
- ▶ Автомобиль движется по крутому повороту.

Система может реагировать на объекты на обочине, такие как высокие светоотражающие столбики, шумозащитные экраны и т. п.

В следующих случаях система может выдавать ошибочное предупреждение об автомобиле или не выдавать предупреждения.

- ▶ При неблагоприятных погодных условиях.
- ▶ Очень быстро приближающийся автомобиль.
- ▶ Автомобиль движется по крутому повороту или по круговому движению.

Настройки

На дисплее комбинации приборов

В меню *Ассистенты*.

В системе Infotainment

В меню **MENU** >  > 

Возможные проблемы и их устранение

Сообщение о неработоспособности системы

- ▶ Выключите двигатель и запустите снова.
- ▶ Если система по-прежнему недоступна, обратитесь за помощью на сервисное предприятие.

Ассистент распознавания дорожных знаков

Назначение

Ассистент распознавания дорожных знаков отображает дорожные знаки на дисплее комбинации приборов. Кроме того, он сообщает о превышении разрешённой скорости.

⚠ ОСТОРОЖНО

Реальные дорожные знаки всегда обладают приоритетом по отношению к знакам, отображаемым на дисплее.

Принцип действия

Отображаемые дорожные знаки

- ▶ Ограничение скорости
- ▶ Обгон запрещён
- ▶ Запрет на въезд – одностороннее движение.
- ▶ Дополнительные знаки, например ограничение скорости при мокрой дороге.

Движение с прицепом

Если к розетке тягово-сцепного устройства подключён прицеп или другое оборудование, то автоматически распознаются также дорожные знаки для автомобилей с прицепом.

Движение по дорогам без ограничений скорости

При движении по дороге без ограничений скорости на дисплее отображается дорожный знак 

Пример отображения дорожного знака



Пример таблички

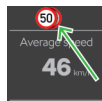

Пример распознавания нескольких дорожных знаков одновременно.

i Одновременно на спидометре появляется индикация ограничения скорости красного цвета.

Единицы измерения скорости

Единицы измерения скорости на отображаемых дорожных знаках соответствуют единицам, принятым в данной стране.

Например, сообщение  в зависимости от страны означать 30 км/ч или 30 миль/ч.



Ограничение

Функциональность может быть ограничена, например в следующих случаях:

- ▶ Ослепление датчика солнцем или встречными автомобилями.
- ▶ Ограничение зоны действия датчика препятствиями или следующим впереди автомобилем.
- ▶ При неблагоприятных погодных условиях.
- ▶ Автомобиль движется с высокой скоростью.
- ▶ Скрытые, повреждённые или несоответствующие стандартам дорожные знаки.
- ▶ Дорожный знак закреплён на мигающем световом табло.
- ▶ Навигационные карты устарели или недоступны.

Настройки

Включение/выключение и настройка

В системе Infotainment в меню: MENU >  > .

- Ассистент распознавания дорожных знаков
 - ▶ Отображать в комбинации приборов – включение/выключение дополнительного отображения на дисплее комбинации приборов
 - ▶ Предупр. о прев. скорости – настройка предупреждения о превышении допустимой скорости
 - ▶ Предупреждение при скорости более – увеличение предельно допустимой скорости для предупреждения о превышении допустимой скорости
- Распознавание прицепа
 - ▶ Отображать знаки для движения с прицепом – деактивация/активация отображения дорожных знаков, касающихся буксировки прицепа
 - ▶ Использовать для расчёта маршрута – активация/деактивация учёта буксировки прицепа при построении маршрута в навигационной системе
 - ▶ Максимальная скорость с прицепом – настройка максимальной скорости при движении с прицепом

Превентивная система безопасности Crew Protect Assist

Назначение

Превентивная система безопасности срабатывает в опасных ситуациях и принимает меры для защиты находящихся в автомобиле.

Принцип действия

Если система оценивает ситуацию как критическую, срабатывают следующие меры безопасности.

- ▶ Опущенные стёкла поднимаются, оставляя небольшую щель.
- ▶ Подъёмно-сдвижной люк закрывается.
- ▶ Передние ремни безопасности прижимаются к телу.

i Реакция системы зависит от выбранного режима движения.

Опасность фронтального столкновения

Для автомобилей с ассистентом контроля дистанции спереди Front Assist.

Система активирует меры безопасности, когда распознаёт опасность фронтального столкновения.



Опасность, возникающая при бездействии водителя

Для автомобилей с ассистентом аварийных ситуаций Emergency Assist.

Система активирует меры безопасности, когда распознаёт опасность от бездействия водителя.

Функциональные ограничения

Функциональность может быть ограничена или недоступна, например в следующих случаях:

- ▶ При отключении в системе Infotainment в меню MENU >  > .
- ▶ При отключении ASR или включении ESC Sport.
- ▶ При движении задним ходом.
- ▶ Если неисправна система ESC, реверсивный ремень безопасности или система подушек безопасности.
- ▶ При неисправности или ограниченной работоспособности ассистента контроля дистанции спереди (Front Assist).
- ▶ При неисправности или ограниченной работоспособности ассистента контроля аварийных ситуаций (Emergency Assist).



Настройки

Автоматическая активация

Система автоматически активируется при включении зажигания.

Возможные проблемы и их устранение

Сбой в работе превентивной системы безопасности

 горит вместе с  сообщение о недоступности или ограничении работоспособности

- ▶ Обратитесь за помощью на сервисное предприятие.

Ассистент распознавания усталости Driver Alert

Принцип действия

Ассистент распознавания усталости анализирует поведение рулевого управления. Если ассистент распознаёт признаки усталости водителя, он рекомендует водителю сделать перерыв на отдых. На дисплее в комбинации приборов загорается символ .

⚠ ОСТОРОЖНО

В случае так называемого мгновенного сна система предупреждений не подаёт.

Сброс рекомендации отдыха

Выключение рекомендации отдыха происходит в следующих случаях:

- ▶ Автомобиль останавливается, зажигание выключается
- ▶ Автомобиль останавливается, ремень безопасности отстёгивается, дверь водителя открывается
- ▶ Остановка длится более 15 минут



П В некоторых ситуациях система может подать ошибочную рекомендацию отдыха.

Условия работы

- ✓ Скорость в диапазоне 60–200 км/ч.

Настройки

Активация/деактивация

В системе Infotainment в меню: **MENU** >  > .

Ассистент Emergency Assist

Назначение

Ассистент движения в экстренных ситуациях распознаёт отсутствие активности водителя, например при внезапной потере сознания. После этого система принимает меры для как можно более безопасной остановки автомобиля.

Ассистент может устанавливаться только на автомобили с автоматической коробкой передач.

Принцип действия

Если ассистент движения в экстренных ситуациях распознал отсутствие активности водителя

- ▶ Раздаётся звуковой сигнал, и на дисплее комбинации приборов появляется сообщение.
- ▶ Если после повторного предупреждения водитель не принимает рулевое управление на себя, то включается аварийная световая сигнализация, и автомобиль автоматически замедляется.
- ▶ После полной остановки автомобиля включается стояночный тормоз.

Отмена автоматического торможения

- ▶ При нажатии педали тормоза или акселератора
- ▶ При повороте рулевого колеса

Условия работы

- ✓ Активирован ассистент движения по полосе Lane Assist, и распознаны линии разметки.
- ✓ Адаптивный круиз-контроль включён.

Ассистент движения на спуске

Принцип действия

Ассистент движения на спуске помогает поддерживать постоянную скорость при движении на спуске за счёт автоматического торможения.

Система работает в том числе и при движении в нейтральном положении коробки передач или при включённой передаче заднего хода.

⚠ ОСТОРОЖНО

Опасность ДТП!

На скользкой поверхности, т. е., например, лёд, жидкая грязь и т. п., система, в полном соответствии с законами физики, не может поддерживать постоянную скорость автомобиля.

Индикация состояния на дисплее в комбинации приборов

 горит серым – система активирована

горит белым/зелёным -  система выполняет регулирование

Изменение скорости

Скорость движения можно изменить, нажав педаль тормоза или акселератора. После отпущения педали ассистент поддерживает текущую скорость.

Условия работы

- ✓ Двигатель работает.
- ✓ Активирован режим Offroad.
- ✓ Угол наклона составляет не менее 10 %.
- ✓ Не нажата ни педаль акселератора, ни педаль тормоза.
- ✓ Скорость составляет не более 30 км/ч.



Настройки

Автоматическая активация

Система автоматически активируется при включении режима Offroad.

Активация/деактивация в системе Infotainment

Включение и отключение системы осуществляется в следующем меню.

MENU >  > 

Или:

CAR > 

Системы парковочного автопилота

Система помощи при парковке Park Pilot

Принцип действия

Если распознаётся препятствие, на экране системы Infotainment появляется графическое указание и раздаётся звуковой сигнал.

С уменьшением расстояния до препятствия интервал между звуковыми сигналами сокращается. При расстоянии менее 30 см сигнал становится непрерывным.

Если водитель не реагирует на предупреждение, то система при скорости до 8 км/ч включает функцию аварийного торможения, чтобы минимизировать последствия столкновения.

Автоматическое торможение можно включить или выключить в системе Infotainment.

Индикация

Контролируемые области различаются в зависимости от комплектации.

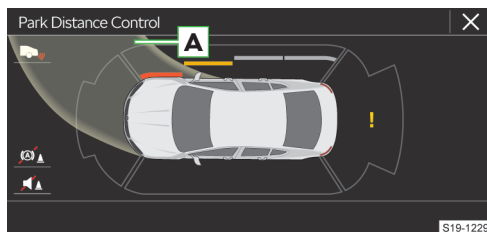

A Траектория движения при текущем положении управляемых колёс

- 🔊 Включение/выключение звуковой сигнализации
- 🔊 Однократное отключение/включение автоматического торможения
- 📷 Переключение на индикацию камеры заднего вида
- ! Системная ошибка

- препятствие на расстоянии менее 30 см
- препятствие на расстоянии более 30 см
- препятствие за пределами траектории

Условия работы

- ✓ Скорость движения менее 15 км/ч.

- ✓ К розетке прицепа не подключено какое-либо оборудование.

Включение/выключение

Включение

- Включите передачу заднего хода.

Или:

- Нажмите клавишу Р_{зад}.

Автоматическое включение при движении вперёд

При приближении к препятствию со скоростью менее 10 км/ч.

При автоматическом включении автоматическое торможение не активируется.

Выключение

- Выключите передачу заднего хода.

Или:

- Нажмите клавишу Р_{зад}.

Автоматическое выключение

Скорость движения превышает 15 км/ч.

Функциональные ограничения

В следующих случаях система может выдавать ошибочное предупреждение о препятствии или не выдавать предупреждения.

- ▶ При неблагоприятных погодных условиях.
- ▶ Распознанные препятствия перемещаются.
- ▶ Сигналы датчиков не отражаются поверхностью препятствий.
- ▶ Речь идёт о небольшом препятствии, это может быть, например, камень или столбик.

Настройки

Настройка системы выполняется в системе Infotainment в следующем меню:

CAR > ⚙ > P_{зад}

Или:

MENU > 🏠 > ⚙ > P_{зад}

Возможные проблемы и их устранение

После включения в течение 3 с раздаётся звуковой сигнал при отсутствии препятствия вблизи автомобиля.

- Обратитесь за помощью на сервисное предприятие.

После включения в клавише мигает пиктограмма P_{зад}.

- Обратитесь за помощью на сервисное предприятие.

После включения на экране системы Infotainment отображаются не все зоны действия датчиков.

- Продвинуть автомобиль на несколько метров вперёд или назад.
- Если зоны действия датчиков по-прежнему не отображаются, обратитесь за помощью на сервисное предприятие.

Камера заднего вида

Принцип действия

При движении задним ходом на экране системы Infotainment отображается пространство позади автомобиля с линиями вспомогательной разметки.

i Камера оснащена омывателем. Очистка камеры происходит автоматически вместе с работой омывателя заднего стекла или при помощи экранной кнопки  на дисплее системы Infotainment.

Вспомогательные линии и экранные кнопки

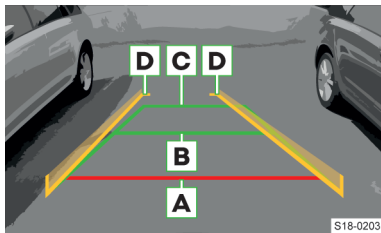

Вспомогательные линии

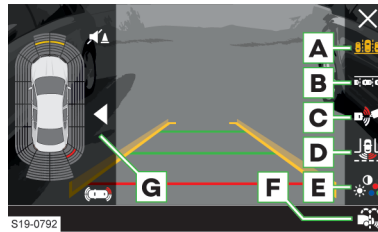

- A** Расстояние - примерно 40 см
- B** Расстояние - примерно 100 см
- C** Расстояние - примерно 200 см
- D** Линии показывают траекторию движения автомобиля в зависимости от текущего угла поворота передних колёс. Расстояние между боковыми вспомогательными линиями примерно соответствует ширине автомобиля с наружными зеркалами.

Экранные кнопки



- A** Режим поперечной парковки
- B** Режим параллельной парковки
- C** Режим подъезда к прицепу/контроль дистанции
- D** Режим контроля зоны позади автомобиля (широкоэкранный изображение)
- E** Настройки яркости, контраста и цветов дисплея
- F** Очистка камеры заднего вида
- G** Вид системы помощи при парковке
-  Включение/выключение вида системы помощи при парковке
-  Полноэкранный режим
-  Включение/выключение звукового сигнала системы помощи при парковке

Условия работы

- ✓ Зажигание включено
- ✓ Скорость автомобиля не превышает 15 км/ч

Управление

Включение системы

- Включите передачу заднего хода.

Или:

- Нажмите клавишу P_{зад}.

При включении раздаётся звуковой сигнал и в клавише загорается символ P_{зад}.

Режим поперечной парковки

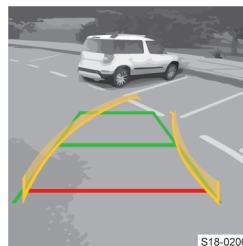

- Остановите автомобиль перед подходящим парковочным местом.
- Двигайтесь задним ходом так, чтобы жёлтые линии были направлены в парковочное место.
- Остановитесь не позднее момента, ко-

гда красная линия «коснётся» дальней границы парковочного места (например бордюра).

Режим параллельной парковки

- › Выберите на дисплее режим поперечной парковки.
- › Включите указатель поворота в ту сторону, на которой хотите припарковаться.

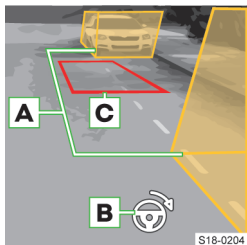

- › Остановите автомобиль так, чтобы в промежутке между вспомогательными фигурами **A** не было препятствий и задняя фигура не выступала за боковую границу места парковки (например, бордюр).

- › Поверните рулевое колесо в рекомендованном направлении **B** настолько, чтобы красная трапеция **C** стала зелёной.

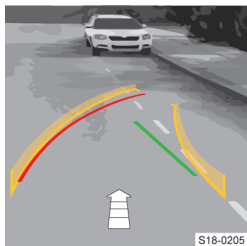

- › Удерживайте рулевое колесо в данном положении и двигайтесь задним ходом.
- › Остановите автомобиль, когда зелёная линия окажется на боковой границе парковочного места (например, на бордюре) или когда в системе

отобразится .

- › Поворачивайте рулевое колесо в противоположном направлении до тех пор, пока жёлтая линия не закроет красную линию требуемого направления движения.
- › Удерживайте рулевое колесо в данном положении и двигайтесь задним ходом.
- › Остановите автомобиль на безопасном расстоянии от препятствия, или когда в системе отобразится .

Режим подъезда к прицепу/контроль дистанции

На дисплее область позади автомобиля показывается как вид сверху.

В автомобилях с установленным на заводе тягово-сцепным устройством система в этом режиме помогает водителю подвести автомобиль к дышлу прицепа. На дисплее отображается линия, показывающая траекторию подъезда к прицепу, а также линии для оценки дистанции.

В автомобилях без установленного на заводе тягово-сцепного устройства, на дисплее отображается красная линия, показывающая расстояние

прим. 40 см от задней части автомобиля, для контроля расстояния до препятствий.

Режим контроля области позади автомобиля

На дисплее область позади автомобиля показывается в обычном виде.

Выключение системы

- › Нажмите клавишу Р%.

Или:

- › В автомобиле с автоматической КПП переведите рычаг селектора в положение Р.

Автоматическое выключение

Система выключается автоматически при движении вперёд со скоростью более 15 км/ч.

Ограничения

Картинка с камеры искажена в отличие от той, которую человек видит собственными глазами. Изображение использовать только в ограниченных условиях, для оценки дистанции.

Некоторые предметы могут отображаться на экране неудовлетворительно. Например, тонкие столбики, сетчатые заборы, решётки или неровности дороги.

Система кругового обзора Area View

Назначение



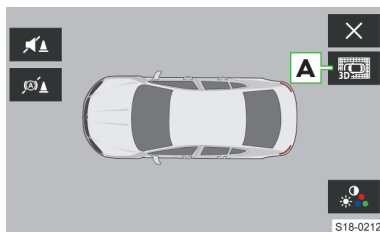

Система кругового обзора помогает водителю при парковке и маневрировании, отображая на экране обстановку вокруг автомобиля.

Обзор

Общий вид



A Трёхмерные виды:

-  Вид сверху
-  Вид сбоку сверху
-  Вид сбоку
-  Общий вид

Угол обзора можно менять движением пальца по экрану.

Обзор с помощью задней камеры

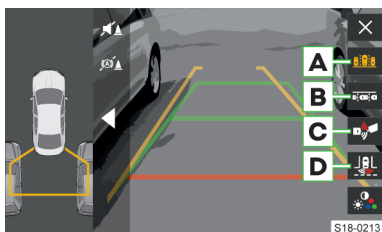

- A** Режим поперечной парковки
- B** Режим параллельной парковки
- C** Режим подъезда к прицепу/контроль дистанции
- D** Режим контроля зоны позади автомобиля (широкоэкранное изображение)

Обзор с помощью передней камеры

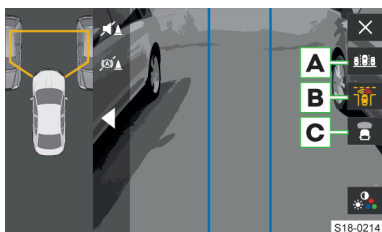

- A** Режим поперечной парковки
Вспомогательная разметка предназначена для оценки дистанции, а также для отображения намеченного курса при текущем повороте управляемых колёс.
- B** Режим контроля зоны перед автомобилем (широкоэкранное изображение)
Зона непосредственным перед автомобилем отмечена синими линиями.
- C** Режим контроля дистанции

Обзор с помощью боковой камеры



- A** Левая сторона
- B** Правая сторона

C Левая и правая стороны

Жёлтая линия отображается примерно на расстоянии 40 см от автомобиля.

Условия работы

- ✓ Зажигание включено.
- ✓ Скорость движения менее 15 км/ч.

Управление

Включение

- › Включите передачу заднего хода.

Или:

- › Нажмите клавишу .

Выбор варианта изображения

Выбор соответствующего варианта изображения осуществляется в системе Infotainment путём прикосновения к области рядом с силуэтом автомобиля на экране, перед ним или позади него. Выбранная область выделяется на экране жёлтой рамкой.

Выключение

- › Нажмите клавишу .

Или:

- › В автомобиле с автоматической КП переведите рычаг селектора в положение P.

Автоматическое выключение

Система выключается автоматически при движении вперёд со скоростью более 15 км/ч.

Ограничения

Картинка с камеры искажена в отличие от той, которую человек видит собственными глазами. Изображение используется только в ограниченных условиях, для оценки дистанции.

Некоторые объекты, например, узкие столбы, заборы из проволоочной сетки, решётки или неровности дороги могут отображаться недостаточно чётко.

Объекты в непосредственной близости от углов автомобиля могут располагаться вне зоны видимости камеры и поэтому не отображаться на экране.

Возможные проблемы и их устранение

После включения в клавише мигает пиктограмма .

- › Обратитесь за помощью на сервисное предприятие.

Ассистент выезда с парковки

Принцип действия

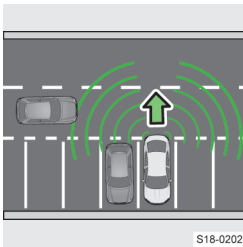

Ассистент выезда с парковки предупреждает о приближении других автомобилей при движении задним ходом.

Если водитель не реагирует на предупреждение, то автомобиль автоматически затормаживается при движении со скоростью ниже 10 км/ч.

Автомобиль с системой помощи при парковке

При распознавании приближающегося автомобиля позади вашего автомобиля, на экране Infotainment появляется графическое указание. Одновременно раздаётся непрерывный звуковой сигнал.

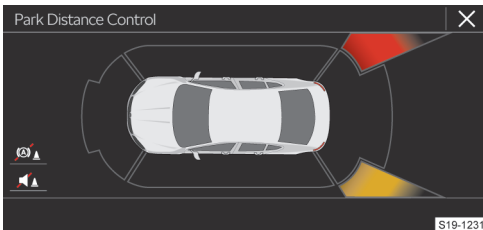

■ Автомобиль в зоне столкновения – опасность столкновения!

■ Приближающийся автомобиль

Автомобиль без системы помощи при парковке

Если позади вашего автомобиля распознаётся приближающийся автомобиль, на дисплее в комбинации приборов выводится сообщение для водителя с указанием следить за дорожной обстановкой. Одновременно раздаётся звуковой сигнал.

Условия работы

- ✓ К розетке прицепа не подключено какое-либо оборудование.

Функциональные ограничения

На работу ассистента выезда с парковки могут повлиять неблагоприятные погодные условия.

Настройки

Включение/выключение на дисплее в комбинации приборов

В меню *Ассистенты*.

Активация/деактивация в системе Infotainment

В следующем меню:

CAR >  > PVA

Или:

MENU >  > PVA

Возможные проблемы и их устранение

Сообщение о неработоспособности системы

- › Выключите двигатель и запустите снова.
- › Если система по-прежнему недоступна, обратитесь за помощью на сервисное предприятие.

Ассистент руления при парковке

Назначение

Ассистент руления при парковке оказывает помощь водителю при парковке на параллельные или поперечные места для парковки, а также при выезде с места параллельной парковки.

Принцип действия

Система ищет место для парковки и принимает на себя только рулевое управление во время парковки или выезда с парковочного места. Педалями и рычагом переключения передач/рычагом селектора управляет водитель.

Система отображает информацию и указания на дисплее в комбинации приборов.

Если система обнаруживает препятствие, то выполняется автоматическое аварийное торможение для уменьшения последствий столкновения.

Условия работы

- ✓ Скорость движения менее 7 км/ч.
- ✓ Антипробуксовочная система активирована, и вмешательства не происходит.
- ✓ Водитель не вмешивается в процесс автоматического управления.

- ✓ К розетке прицепа не подключено какое-либо оборудование.

Управление

Включение/выключение

- › Нажмите клавишу **P**.

При включённой системе в клавише горит символ **P**.

Выберите сторону дороги для парковки

Система автоматически ищет подходящее место для парковки со стороны переднего пассажира.

- › Включите указатель поворота со стороны водителя, чтобы найти место для парковки на этой стороне дороги.

Порядок действий при поиске парковочного места

- › Проезжайте мимо ряда припаркованных автомобилей на расстоянии 0,5–1,5 м.
- › Чтобы найти парковочное место, расположенное поперёк проезжей части, двигайтесь со скоростью не более 20 км/ч.
- › Чтобы найти парковочное место, расположенное параллельно проезжей части, двигайтесь со скоростью не более 40 км/ч.

Когда на дисплее появится символ \ominus (км/ч), снизьте скорость. Когда система обнаружит место для парковки, на дисплее появится указание рекомендуемого режима парковки.

Изменение режима парковки

Когда будет найдено подходящее место для парковки, на дисплее могут быть указаны следующие режимы парковки:

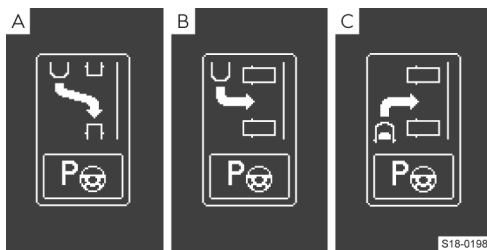

- А продольная парковка задним ходом;
- В поперечная парковка задним ходом;
- С поперечная парковка передним ходом.

Режим парковки можно изменить, нажав клавишу **P**.

При повторном нажатии клавиши **P** система выключится.

- › Чтобы вернуться к первоначально рекомендованному режиму парковки, снова нажмите клавишу **P**.

Перед началом процесса парковки

- › Когда подходящее место для парковки найдено, остановитесь и начинайте двигаться вперёд или назад в соответствии со стрелкой на дисплее.
- › Как только появится сообщение относительно автоматического руления, отпустите рулевое колесо. Система будет осуществлять руление самостоятельно.

Процесс парковки

⚠ ВНИМАНИЕ

Опасность травмы!

- ▶ Во время парковки нельзя брать руками за спицы рулевого колеса.
- ▶ Используйте для управления только педали, а также рычаг переключения передач или рычаг селектора.
- › Контролируйте окружающую обстановку и двигайтесь вперёд или назад в соответствии со стрелкой на дисплее.
- › Как только на дисплее появится символ \odot и прозвучит сигнал, остановите автомобиль. Рулевое колесо будет повернуто до упора в соответствующую сторону. Символ \odot гаснет.
- › Двигайтесь вперёд или назад в соответствии со стрелкой на дисплее.

Когда процесс парковки закончится, появится соответствующее сообщение и прозвучит сигнал.

Процесс парковки можно остановить в любой момент нажатием клавиши **P**.

И Если вы частично заехали на поперечное парковочное место передним ходом, нажмите клавишу **P**. Процесс парковки будет доведён до конца системой.

Выезд с параллельного парковочного места

- › Нажмите клавишу **P**.

При включённой системе в клавише горит символ **P**.

- › Следуйте указаниям на экране.

Автоматическое снижение скорости

Если во время процесса парковки скорость превысит 7 км/ч, система автоматически снизит скорость.

Если скорость второй раз превысит 7 км/ч, процесс парковки закончится.

Функциональные ограничения

Если парковочное место слишком мало, процесс выезда с него с помощью ассистента руления при

парковке невозможен. На дисплее комбинации приборов появляется соответствующее сообщение.

В следующих случаях от использования ассистента руления при парковке следует отказаться:

- ▶ Автомобиль движется по неустойчивому или скользкому грунту.
- ▶ Когда установлены цепи противоскольжения или докатное колесо.
- ▶ Когда система предлагает неподходящее место для парковки.

Возможные проблемы и их устранение

Сообщение о неработоспособности системы

- › Выключите двигатель и запустите снова.
- › Если система по-прежнему недоступна, обратитесь за помощью на сервисное предприятие.

Неправильная окончательная позиция автомобиля на парковочном месте

Правильный процесс парковки зависит от окружности колёс. Если установлены отличающиеся от допущенных ŠKODA AUTO колёса, отрегулировать систему заново на сервисном предприятии.

Ассистент маневрирования с прицепом Trailer assist

Назначение

Ассистент маневрирования с прицепом помогает водителю при движении задним ходом с прицепом.

Что необходимо учитывать

Используйте систему с большой осторожностью в следующих случаях:

- ▶ Автомобиль движется по неустойчивому или скользкому грунту.
- ▶ Когда установлены цепи противоскольжения или докатное колесо.

① УВЕДОМЛЕНИЕ

Система не предназначена для предупреждения о препятствиях и контроля зоны позади прицепа. Водитель должен сам контролировать наличие препятствий позади прицепа.

Принцип действия

Задняя камера контролирует угол складывания по дышло прицепа. Система выполняет соответствующие управляющие воздействия, чтобы при-

цеп произвёл манёвр в нужном направлении. Педалями и рычагом переключения передач/рычагом селектора управляет водитель.

Нужное направление устанавливается водителем с помощью поворотного регулятора наружного зеркала заднего вида.

Условия работы

- ✓ Скорость движения менее 5 км/ч.
- ✓ Антипробуксовочная система активирована, и вмешательства не происходит.
- ✓ Крышка багажного отсека закрыта.
- ✓ Дверь водителя закрыта.
- ✓ Подсоединён одноосный или двухосный прицеп без управляемой оси.
- ✓ Дышло прицепа не закрыто.
- ✓ Прицеп не уводит далеко в сторону.

Управление

Перед включением

- › Выполните несколько поворотов или движений по кривой с прицепом.

Система определит вылет дышла для использования при маневрировании максимально возможного угла поворота прицепа.

Включение системы

- › Остановите автомобиль.
- › Включите передачу заднего хода.
- › Отпустите рулевое колесо и нажмите клавишу P_Ⓜ.

Маневрирование



- › Отведите поворотный регулятор наружного зеркала заднего вида вправо или влево.

На дисплее комбинации приборов появится меню настройки.

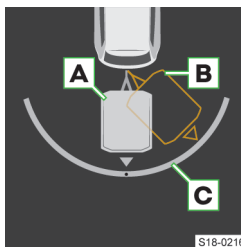

- A** Текущее положение прицепа
- B** Заданное положение прицепа
- C** Угол поворота прицепа

- › Отведите поворотный регулятор вправо или влево, чтобы на-

строить заданное положение прицепа.

- › Начните движение задним ходом.

Во время движения задним ходом настройку можно корректировать.

- › Прекратите движение, как только будет достигнуто заданное положение.

⚠ ВНИМАНИЕ

Опасность травмы!

- ▶ Во время парковки нельзя брать руками за спицы рулевого колеса.
- ▶ Используйте для управления только педали, а также рычаг переключения передач или рычаг селектора.

Выравнивание автопоезда по прямой линии

- › Отведите поворотный регулятор назад.
- › Выполняйте движение вперёд и назад до тех пор, пока не будет достигнуто нужное положение автопоезда.

Выключение системы

- › Нажмите клавишу Р_⊘.

Автоматическое выключение системы

При возникновении во время маневрирования нижеприведённых ситуаций происходит автоматическое выключение системы, а также затормаживание.

- ▶ Нажатие клавиши Р_⊘.
- ▶ Открывается дверь водителя.
- ▶ Удержание рулевого колеса руками.
- ▶ Слишком высокая скорость движения.
- ▶ Увод прицепа далеко в сторону.

Двигатель, система выпуска ОГ и топливо

Капот

Открытие капота

Перед открыванием

- › Убедитесь, что поводки стеклоочистителей ветрового стекла не подняты.
- › Не позволяйте посторонним приближаться к моторному отсеку.

Открывание

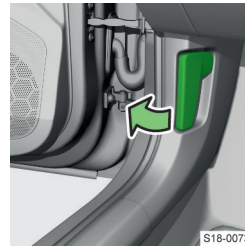

- › Потяните за рычаг отпирания под передней панелью.



- › Разблокируйте фиксатор.
- › Поднимите капот, чтобы газовый упор удерживал его в открытом состоянии.

Закрывание

- › Потяните капот вниз.
- › Захлопните капот с высоты примерно 20 см с лёгким усилием.
- › Проверьте, надёжно ли закрыт капот.

ⓘ УВЕДОМЛЕНИЕ

- ▶ Не нажимайте на незакрытый капот.
- ▶ Снова откройте и закройте капот.

Моторное масло

Проверка уровня и дозаправка

Условия проверки

- ✓ Автомобиль стоит на горизонтальной поверхности
- ✓ Двигатель прогрет до рабочей температуры и выключен

Проверка уровня

- › Подождите несколько минут, чтобы масло стекло в поддон.

- › Извлеките маслоизмерительный щуп и вытрите его чистой ветошью.
- › Вставьте щуп обратно до упора и снова извлеките.
- › Считайте уровень масла и вставьте щуп обратно.

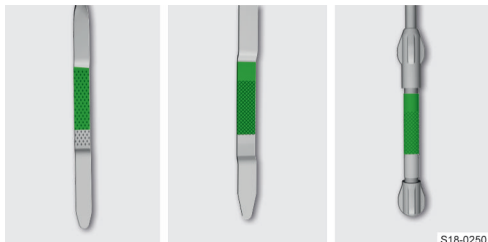

Уровень масла должен находиться в отмеченной области.

ⓘ УВЕДОМЛЕНИЕ

Опасность повреждения двигателя и системы выпуска отработавших газов!

- ▶ Уровень масла не должен находиться за пределами обозначенной области. Если нет возможности долить масло или уровень масла выше отмеченной области, не продолжайте движение. Выключите двигатель и обратитесь на сервисное предприятие.
- ▶ Не используйте присадки в масло.

Расход масла

В зависимости от стиля вождения и условий эксплуатации двигатель будет расходовать некоторое количество масла, до 0,5 л/1000 км. В первые 5000 км пробега расход масла может даже превышать это значение.

Заправка эксплуатационных жидкостей

- › Открутите крышку отверстия для залива моторного масла.
- › Долейте масло соответствующей спецификации порциями по 0,5 л.
- › Проверьте уровень масла.
- › Закрутите крышку маслозаливного отверстия.

Спецификация

Уточните спецификацию моторного масла для вашего автомобиля на сервисном предприятии.

Если масла требуемой спецификации нет в наличии, разрешается долить до ближайшей замены масла до **0,5 л** масла следующих спецификаций:

- ▶ **Бензиновые двигатели:** VW 504 00, VW 508 00, ACEA C3, ACEA C5.
- ▶ **Дизельные двигатели:** VW 507 00, VW 509 00, ACEA C3, API CJ-4

Для автомобилей без сажевого фильтра можно использовать также моторное масло VW 505 01.

Замена

Для замены масла обратитесь на сервисное предприятие.

Решение проблем

Слишком низкое давление масла в двигателе

 мигает, одновременно горит ⚠

или

 мигает, одновременно горит ⚠

- › Проверьте уровень моторного масла.

Уровень масла в норме, контрольная лампа продолжает мигать:

- › Выключите двигатель и обратитесь на сервисное предприятие.

Слишком низкий уровень моторного масла

 горит вместе с ⚠

или

 горит вместе с ⚠ сообщением о необходимости долива моторного масла

- › Проверьте и при необходимости доведите до нормы уровень моторного масла.

Слишком высокий уровень моторного масла

 горит вместе с ⚠

или

 горит вместе с ⚠ сообщением о необходимости снижения уровня моторного масла

- › Проверьте уровень моторного масла.

Слишком высокий уровень моторного масла:

- › Продолжайте движение с повышенной осторожностью.
- › Обратитесь за помощью на сервисное предприятие.

Неисправен датчик уровня моторного масла

 горит вместе с ⚠

или

 горит вместе с ⚠ сообщением о датчике уровня моторного масла

- › Продолжайте движение с повышенной осторожностью.
- › Обратитесь за помощью на сервисное предприятие.

Охлаждающая жидкость

Указатель температуры охлаждающей жидкости

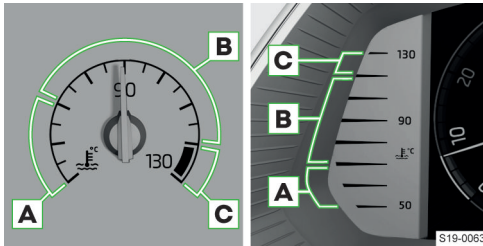

- A** Зона низкой температуры
 - › Избегайте высокой частоты вращения двигателя.
- B** Диапазон рабочих температур
- C** Зона высокой температуры

Проверка уровня и дозаправка

Условия проверки

- ✓ Автомобиль стоит на горизонтальной поверхности
- ✓ Двигатель выключен и остыл

Проверка уровня



Уровень жидкости должен быть в отмеченной области.

- › Если уровень ниже метки **MIN**, долейте охлаждающую жидкость.

ⓘ УВЕДОМЛЕНИЕ

Опасность повреждения моторного отсека!

- ▶ Не заливать охлаждающую жидкость выше отмеченной области. При нагревании охлаждающую жидкость может выдавить из системы охлаждения.

ⓘ УВЕДОМЛЕНИЕ

В бачке должно находиться небольшое количество охлаждающей жидкости.

- ▶ Если бачок пуст, не доливайте жидкость.
- ▶ Не продолжайте движение! Обратитесь за помощью на сервисное предприятие.

Заправка эксплуатационных жидкостей

⚠ ВНИМАНИЕ

Опасность ожога!

Система охлаждения находится под давлением.

- ▶ Не открывайте крышку расширительного бачка, если двигатель горячий. Дайте двигателю остыть.
- › Накройте тканью крышку бачка и осторожно отверните крышку.
- › Долейте охлаждающую жидкость требуемой спецификации.
- › Закрутите крышку до фиксации.

Спецификация

Для заправки используйте концентрат G12evo (TL 774 L).

ⓘ УВЕДОМЛЕНИЕ

Опасность повреждения системы охлаждения и двигателя!

Концентрат охлаждающей жидкости несоответствующей спецификации может снизить коррозионную стойкость системы охлаждения.

Решение проблем

Низкий уровень охлаждающей жидкости

горит вместе с

или

горит вместе с
 сообщением о необходимости проверки уровня охлаждающей жидкости

- › Проверьте уровень охлаждающей жидкости.

Если уровень охлаждающей жидкости в норме:

- › Проверьте и при необходимости замените предохранитель вентилятора радиатора » стр. 208, Замена предохранителя.

Если предохранитель исправен, а контрольная лампа снова горит:

- › Не продолжайте движение! Обратитесь за помощью на сервисное предприятие.

Слишком высокая температура ОЖ

горит вместе с

или

горит вместе с
 сообщением о перегреве двигателя

- › Не продолжайте движение.
- › Выключите двигатель и дайте ему остыть.
- › Продолжите движение после того, как контрольная лампа погаснет.

Неисправность двигателягорит вместе с 

или

горит вместе с 

➤ Не продолжайте движение!

- Выключите двигатель и обратитесь на сервисное предприятие.

Отсутствует охлаждающая жидкость нужной спецификации

- Долейте дистиллированной или деминерализованной воды.
- При первой возможности заезьте на сервисном предприятии воду с концентратом в нужном соотношении.

Если доливалась не дистиллированная или не деминерализованная вода:

- Заменять охлаждающую жидкость следует на сервисном предприятии.

Залить требуемое количество охлаждающей жидкости своими силами невозможно

- Не продолжайте движение.
- Выключите двигатель и обратитесь на сервисное предприятие.

Происходит утечка охлаждающей жидкости

- Долейте охлаждающую жидкость и обратитесь за помощью на сервисное предприятие.

Электроника двигателя**Возможные проблемы и их устранение****Неисправность системы управления бензиновым двигателем****ERC** горит

Можно продолжать движение в аварийном режиме – возможно заметное снижение мощности двигателя.

- Осторожно продолжайте движение, обратитесь за помощью на сервисное предприятие.

Неисправность системы управления дизельного двигателя мигает

Можно продолжать движение в аварийном режиме – возможно заметное снижение мощности двигателя.

- Осторожно продолжайте движение, обратитесь за помощью на сервисное предприятие.

Неисправность система предварительного накаливания дизельного двигателя

Горит, или если не загорается после включения зажигания

Можно продолжать движение в аварийном режиме – возможно заметное снижение мощности двигателя.

- Осторожно продолжайте движение, обратитесь за помощью на сервисное предприятие.

Сажевый фильтр**Возможные проблемы и их устранение****Сажевый фильтр забит**горит вместе с 

или

горит вместе с 

- Очистите фильтр.



 Когда горит контрольная лампа, придётся считаться с повышенным расходом топлива, сниженной мощностью двигателя и отключением функции Старт-стоп.

Очистка фильтра**Условие для выполнения очистки**

- ✓ Двигатель прогрет до рабочей температуры.
- ✓ На автомобилях с механической коробкой передач учитывайте рекомендацию по выбору передачи на дисплее комбинации приборов.

Порядок действий для автомобилей с дизельным двигателем

- Двигайтесь со скоростью не менее 60 км/ч и оборотами двигателя не менее 2000 об/мин.



Когда фильтр будет успешно очищен, контрольная лампа  или  погаснет.

Если контрольная лампа  или  не погаснет в течение 40 минут, очистка фильтра не произошла.

- Осторожно продолжайте движение, обратитесь за помощью на сервисное предприятие.

Порядок действий для автомобилей с бензиновым двигателем

- Ведите автомобиль со скоростью не менее 80 км/ч и оборотами двигателя в диапазоне 3000–5000 об/мин.
- Отпустите педаль акселератора и дайте автомобилю несколько секунд ехать при включённой передаче.
- Повторяйте эти действия многократно.

Когда фильтр будет успешно очищен, контрольная лампа  или  погаснет.

Если контрольная лампа  или  не погаснет в течение 30 минут, очистка фильтра не произошла.

- › Осторожно продолжайте движение, обратитесь за помощью на сервисное предприятие.

Система контроля отработавших газов

Возможные проблемы и их устранение

Неисправность системы нейтрализации ОГ



горит

Можно продолжать движение в аварийном режиме – возможно заметное снижение мощности двигателя.

- › Осторожно продолжайте движение, обратитесь за помощью на сервисное предприятие.

Топливный фильтр

Решение проблем

Вода в дизельном топливном фильтре



горит вместе с 

или



горит вместе с 

- › Осторожно продолжайте движение, обратитесь за помощью на сервисное предприятие.

Крышка лючка заливной горловины

Открытие лючка топливного бака

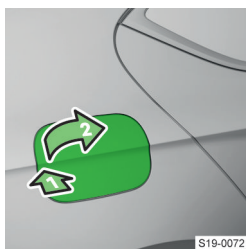

S19-0072

- › Нажмите на крышку и откройте её.

AdBlue

Предписания

Используйте только жидкость AdBlue®, отвечающую стандарту ISO 22241-1. Не подмешивайте никакие добавки в AdBlue®.

AdBlue® является зарегистрированным товарным знаком VDA и известна также как AUS 32 (Aqueous Urea Solution) или DEF (Diesel Exhaust Fluid).

Принцип действия

Для уменьшения токсичности отработавших газов, в систему выпуска ОГ автоматически впрыскивается раствор мочевины — AdBlue®.

AdBlue® замерзает при температурах ниже -11 °С. Работа системы обеспечивается с помощью автоматического подогрева.

Проверка уровня и дозаправка

Проверка уровня

Уровень AdBlue® контролируется автоматически.

Запас хода с имеющимся количеством жидкости AdBlue®, а также информацию о минимальном и максимальном объёме дозаправки жидкости AdBlue® можно просмотреть в данных бортового компьютера на дисплее комбинации приборов в пункте меню .

Если запас хода на имеющемся количестве AdBlue® сократился до 0 км, двигатель больше не запустится.

- › По возможности заправьте AdBlue® до максимального уровня.

Условия дозаправки

- ✓ Автомобиль не заперт
- ✓ Автономный отопитель выключен
- ✓ Зажигание выключено
- ✓ Автомобиль стоит на горизонтальной поверхности

Способы дозаправки

- ▶ С помощью пистолета на заправочной станции
- ▶ Из заправочной ёмкости или канистры
- ▶ На сервисном предприятии

Для дозаправки из заправочной ёмкости или канистры мы рекомендуем использовать заправочные ёмкости и канистры из ассортимента оригинальных деталей ŠKODA. Заправочные ёмкости оснащены защитой от перелива.

Заправка эксплуатационных жидкостей

- › Откройте крышку лючка заливной горловины.

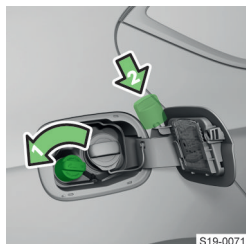

- > Поверните пробку заливной горловины в направлении стрелки и снимите её.
- > Насадите пробку на крышку лючка заливной горловины сверху.
- > Долейте AdBlue®.

Бак AdBlue® полон, если пистолет отключился или если из канистры больше не течёт AdBlue®. Не продолжайте дозаправку.

- > Установите пробку на горловину и закрутите её в направлении, противоположном указанному стрелкой, до фиксации.
- > Закройте до фиксации крышку лючка заливной горловины.
- > Перед пуском двигателя включите зажигание на 30 с, чтобы система распознала выполненную заправку.



① УВЕДОМЛЕНИЕ

Опасность повреждения системы впрыска AdBlue® в системе выпуска отработавших газов!



- ▶ Не превышайте указанный в комбинации приборов максимальный объём заправки.
- ▶ Срок годности AdBlue® составляет 4 года. Если содержимое бака не будет израсходовано в течение этого срока, следует поручить замену восстановителя специалистам сервисного предприятия. При заправке не используйте AdBlue® с истекшим сроком годности.

Возможные проблемы и их устранение

Слишком низкий уровень жидкости AdBlue®

Горит  или , или .
> Долейте жидкость AdBlue®.

Система AdBlue® неисправна.

Горит  или , или .
> Обратитесь за помощью на сервисное предприятие.

Технические характеристики

Заправочный объём бака AdBlue® составляет около 13 л.

Бензин

Что необходимо учитывать

⚠ ОПАСНО

Опасно для жизни!
Топливо и его пары взрывоопасны.

① УВЕДОМЛЕНИЕ

Опасность серьёзного повреждения двигателя и системы выпуска отработавших газов!

- ▶ Ни в коем случае не допускайте движения до полного опорожнения топливного бака!

Намереваясь эксплуатировать автомобиль не в той стране, для которой был выпущен автомобиль, обратитесь на дилерское предприятие ŠKODA. Там сообщат, имеется ли в данной стране подходящее топливо.

Предписания

Стандарты

Бензин должен соответствовать Европейскому стандарту EN 228 (в России – ГОСТ 32513-2013).

Используйте только **неэтилированный бензин**, содержащий **не более 10 % биоэтанола (E10)**.

 Мы рекомендуем использовать бензин с присадками, который доступен на колонках заправочных станций.

Октановое число

Использовать бензин с октановым числом, предписанным для вашего автомобиля.

Бензин с **более высоким** октановым числом по сравнению с предписанным можно использовать без ограничений.

① УВЕДОМЛЕНИЕ

Опасность повреждения двигателя и системы выпуска отработавших газов!

- ▶ При использовании бензина с октановым числом ниже предписанного продолжайте движение на оборотах не выше средних и с минимальной нагрузкой на двигатель.
- ▶ Как можно скорее заправьтесь бензином с предписанным октановым числом.
- ▶ Не использовать бензин с октановым числом **меньше 91!**

Предписанный бензин 95/мин. 92 или 93 по исследовательскому методу

Мы рекомендуем использовать бензин с октановым числом **95** по исследовательскому методу.

В качестве альтернативы можно использовать бензин с октановым числом **92** или **93** по исследовательскому методу (небольшая потеря мощности, незначительное увеличение расхода топлива).

В случае **крайней необходимости** можно использовать бензин с октановым числом **91** по исследовательскому методу (небольшая потеря мощности, незначительное увеличение расхода топлива).

Предписанный бензин – с октановым числом не менее 95 по исследовательскому методу
Использовать бензин с октановым числом мин. **95** по исследовательскому методу.

Использование бензина с октановым числом выше **95** по исследовательскому методу может способствовать повышению мощности и небольшому снижению расхода топлива.

В случае **крайней необходимости** можно использовать бензин с октановым числом **91, 92** или **93** по исследовательскому методу (небольшая потеря мощности, незначительное увеличение расхода топлива).

Предписанный бензин 98/(95) по исследовательскому методу

Мы рекомендуем использовать бензин с октановым числом **98** по исследовательскому методу.

В качестве альтернативы можно использовать бензин с октановым числом **95** по исследовательскому методу (небольшая потеря мощности, незначительное увеличение расхода топлива).

В случае **крайней необходимости** можно использовать бензин с октановым числом **91, 92** или **93** по исследовательскому методу (небольшая потеря мощности, незначительное увеличение расхода топлива).

Присадки

❗ УВЕДОМЛЕНИЕ

Опасность повреждения двигателя и системы выпуска отработавших газов!

- ▶ Не используйте бензин с присадками, содержащими металл, такими как марганец, железо, свинец или, например, бензин LRP – lead replacement petrol, содержащий присадку, замещающую свинец.
- ▶ Не подмешивайте в бензин, соответствующий Европейскому стандарту EN 228, никаких дополнительных присадок.
- ▶ При использовании бензина, не соответствующего стандарту EN 228, рекомендуем проконсультироваться на сервисном предприятии о возможности применения присадок, разрешённых ŠKODA AUTO.

Условия для заправки

- ✓ Автомобиль не заперт
- ✓ Автономный отопитель выключен
- ✓ Зажигание выключено

Заправка

- ▶ Откройте крышку лючка заливной горловины.

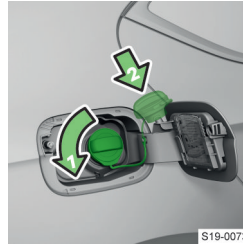

- ▶ Поверните пробку заливной горловины в направлении стрелки и снимите её.
- ▶ Насадите пробку на крышку лючка заливной горловины сверху.
- ▶ Вставьте заправочный пистолет в заливную горловину до упора и

заправьте автомобиль.

- ▶ Не продолжайте заправку после отключения заправочного пистолета.
- ▶ Извлеките заправочный пистолет и снова вставьте его в заправочную колонку.
- ▶ Установите пробку на горловину топливного бака и заверните до фиксации, вращая по направлению, противоположному обозначенному стрелкой.
- ▶ Закройте до фиксации крышку лючка заливной горловины.

Решение проблем

Если залито топливо, отличающееся от неэтилированного бензина по действующим для вашего автомобиля стандартам

- ▶ Не запускайте двигатель и не включайте зажигание.
- ▶ Обратитесь за помощью на сервисное предприятие.

Технические данные

Предписанный для вашего автомобиля тип топлива указан на наклейке на внутренней стороне крышки лючка заливной горловины.

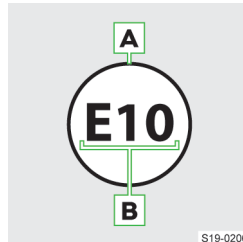

- A** Неэтилированный бензин
- B** Содержание биодизельного топлива в процентах

Ёмкость бака составляет около 66 л, из них 6 л – резервный запас.



горит – запас топлива снизился до резервного уровня.

Дизельное топливо

Что необходимо учитывать

⚠ ОПАСНО

Опасно для жизни!
Топливо и его пары взрывоопасны.

① УВЕДОМЛЕНИЕ

Опасность серьёзного повреждения двигателя и системы выпуска отработавших газов!

► **Ни в коем случае не допускайте движения до полного опорожнения топливного бака!**

Намереваясь эксплуатировать автомобиль не в той стране, для которой был выпущен автомобиль, обратитесь на дилерское предприятие ŠKODA. Там сообщат, имеется ли в данной стране подходящее топливо.

Предписания

Стандарты

Дизельное топливо должно соответствовать Европейскому стандарту EN 590 (в России - ГОСТ 32511-2013 или ГОСТ 55475-2013).

Используйте только **дизельное топливо**, содержащее **не более 7 % биотоплива (B7)**.

▮ Мы рекомендуем использовать дизельное топливо с присадками, которое доступно на колонках заправочных станций.

Эксплуатация в различных климатических условиях

Использовать дизельное топливо в соответствии с актуальными или ожидающимися климатическими условиями.

Присадки

① УВЕДОМЛЕНИЕ

Опасность повреждения двигателя и системы выпуска отработавших газов!

- Не используйте биотопливо RME даже в качестве добавки к дизельному топливу.
- Не подмешивайте в дизельное топливо, соответствующее Европейскому стандарту EN 590, никаких дополнительных присадок.
- При использовании дизельного топлива, не соответствующего стандарту EN 590, рекомендуем проконсультироваться на сервисном предприятии о возможности применения присадок, разрешённых ŠKODA AUTO.

Условия для заправки

- ✓ Автомобиль не заперт
- ✓ Автономный отопитель выключен
- ✓ Зажигание выключено

Заправка

Защита от заправки несоответствующим топливом

Заливная горловина топливного бака автомобиля с дизельным двигателем может быть оборудована защитой от заправки несоответствующим видом топлива.

В некоторых странах диаметры заправочных пистолетов для дизельного топлива и для бензина могут быть одинаковы. Перед поездкой в эти страны защиту от заправки несоответствующим топливом необходимо снять на сервисном предприятии.

Заправка

- › Откройте крышку лючка заливной горловины.

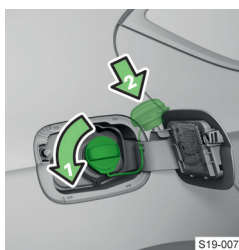

- › Поверните пробку заливной горловины в направлении стрелки и снимите её.

- › Насадите пробку на крышку лючка заливной горловины сверху.

- › Вставьте заправочный пистолет в заливную горловину до упора и

заправьте автомобиль.

- › Не продолжайте заправку после отключения заправочного пистолета.
- › Извлеките заправочный пистолет и снова вставьте его в заправочную колонку.
- › Установите пробку на горловину топливного бака и заверните до фиксации, вращая по направлению, противоположному обозначенному стрелкой.
- › Закройте до фиксации крышку лючка заливной горловины.

Возможные проблемы и их устранение

Если залито топливо, отличающееся от дизельного топлива по соответствующим стандартам

- › Не запускайте двигатель и не включайте зажигание.
- › Обратитесь за помощью на сервисное предприятие.

Заправочный пистолет для дизельного топлива не устанавливается корректно в заливную горловину топливного бака

- › Если заправочный пистолет для дизельного топлива не устанавливается корректно в заливную горловину топливного бака, то поверните заправочный пистолет в ту или иную сторону.

Технические характеристики

Предписанный для вашего автомобиля тип топлива указан на наклейке на внутренней стороне крышки лючка заливной горловины.

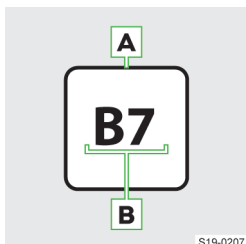

- A** Дизельное топливо
- B** Содержание биодизельного топлива в процентах

Ёмкость бака составляет около 66 л, из них 6 л – резервный запас.







 горит – запас топлива снизился до резервного уровня.

12-вольтовая аккумуляторная батарея и предохранители

12-вольтовая аккумуляторная батарея

Что необходимо учитывать

Пояснения к предупреждающим пиктограммам на 12-вольтовой аккумуляторной батарее

-  Работать в защитных очках!
-  Электролит 12-вольтовой аккумуляторной батареи очень едкий. Наденьте защитные перчатки и очки.
-  Не допускайте огня, искр и открытого пламени вблизи 12-вольтовой аккумуляторной батареи! Не курите!
-  При зарядке 12-вольтовой аккумуляторной батареи выделяется взрывоопасный гремучий газ!
-  Не допускайте детей к 12-вольтовой аккумуляторной батарее!
-  Соблюдайте руководство по эксплуатации!

Принцип действия защиты от разрядки 12-вольтовой аккумуляторной батареи

Возможные причины падения заряда 12-вольтовой аккумуляторной батареи

- ▶ Изношенная 12-вольтовая аккумуляторная батарея
- ▶ Частые поездки на короткие расстояния
- ▶ Низкие температуры
- ▶ Длительный простой автомобиля

Автоматическая система защиты от разрядки 12-вольтовой аккумуляторной батареи

- ▶ Повышение частоты вращения двигателя
- ▶ Отключение некоторых потребителей, или ограничение потребляемой ими мощности

Рекомендация при простое автомобиля более трёх недель

- › Отсоедините клемму ⊖ от 12-вольтовой аккумуляторной батареи.

Проверка и зарядка 12-вольтовой аккумуляторной батареи

Проверка состояния

Состояние 12-вольтовой аккумуляторной батареи проверяется в рамках инспекционного сервиса на сервисном предприятии.

Проверка уровня электролита

Относится только к 12-вольтовой аккумуляторной батарее со смотровым окном.

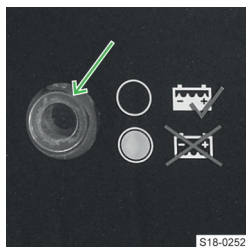

▶ Перед проверкой постучите по индикатору, чтобы освободить воздушные пузырьки.

▶ Черный цвет – уровень электролита в норме.

▶ Бесцветный или светло-желтый – слишком низкий уровень элек-

тролита, 12-вольтовую аккумуляторную батарею необходимо заменить.

Условия зарядки 12-вольтовой аккумуляторной батареи

- ✓ Зажигание выключено
- ✓ Электрические потребители выключены.

Зарядка 12-вольтовой аккумуляторной батареи

Для полной зарядки 12-вольтовой аккумуляторной батареи установите зарядный ток не более одной десятой от ёмкости батареи.

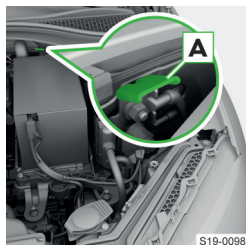

Точка соединения с массой

▶ Присоедините зажим ⊕ зарядного устройства к выводу ⊕ 12-вольтовой аккумуляторной батареи.

▶ Подсоедините клемму ⊖ зарядного устройства к точке соединения с массой [A].

▶ Подключите зарядное устройство к сети и включите его.

- ▶ После завершения зарядки: выключите зарядное устройство и извлеките сетевой кабель из розетки.
- ▶ Отсоедините зажимы зарядного устройства от 12-вольтовой аккумуляторной батареи.

⚠ ОСТОРОЖНО

Опасность взрыва!

- ▶ В процессе зарядки АКБ высвобождается водород. Взрыв может быть спровоцирован образованием искры при отсоединении или ослаблении разъёма кабеля при включённом зажигании.

- ▶ Никогда не пытайтесь заряжать замёрзшую или оттаявшую 12-вольтовую аккумуляторную батарею.
- ▶ Никогда не выполняйте самостоятельно так называемую ускоренную зарядку 12-вольтовой аккумуляторной батареи, обратитесь для этого на сервисное предприятие.

ⓘ УВЕДОМЛЕНИЕ

Разряженная 12-вольтовая аккумуляторная батарея может легко замёрзнуть!

Возможные проблемы и их устранение

12-вольтовая аккумуляторная батарея не заряжается при работающем двигателе

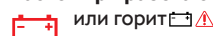

- ▶ Обратитесь за помощью на сервисное предприятие.

Неисправность двигателя

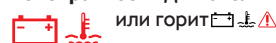

- ▶ Не продолжайте движение!

- ▶ Выключите двигатель и обратитесь за помощью на сервисное предприятие.

Отсоединение, подсоединение и замена

⚠ ВНИМАНИЕ

Опасность возгорания

- ▶ Нельзя менять местами соединительные кабели.

Отсоединение

- ▶ Поднимите все стёкла, закройте крышку багажного отсека с электроприводом, подъёмно-сдвижной люк и солнцезащитную шторку с электроприводом.
- ▶ Выключите зажигание и все потребители электроэнергии.
- ▶ Отсоедините клемму ⊖, а затем клемму ⊕.

Подсоединение

- ▶ Подсоедините клемму ⊕, затем клемму ⊖.

После включения зажигания загораются контрольные лампы ⚡⚠⚡.

- ▶ Если после непродолжительной поездки одна из указанных контрольных ламп не погаснет, обратитесь на сервисное предприятие.

Восстановление функций автомобиля после отсоединения и подсоединения 12-вольтовой аккумуляторной батареи

- ▶ Установка времени » стр. 68.
- ▶ Управление стеклоподъёмниками » стр. 32.
- ▶ Управление подъёмно-сдвижным люком » стр. 33.

▶ Солнцезащитная шторка » стр. 34.

Замена

Новая 12-вольтная аккумуляторная батарея по своим параметрам должна быть полностью идентична прежней батарее. Для замены обращайтесь к специалистам сервисного предприятия.

Использование пусковых кабелей

Назначение

С помощью пусковых кабелей можно запустить автомобиль с разряженной или неисправной 12-вольтной аккумуляторной батареей от 12-вольтной аккумуляторной батареи другого автомобиля.

На что следует обратить внимание

⚠ ОСТОРОЖНО

Опасность взрыва и ожога!

- ▶ Следует отказаться от пуска двигателя с помощью 12-вольтной аккумуляторной батареи другого автомобиля при следующих обстоятельствах:
 - ▶ Разряженная 12-вольтная аккумуляторная батарея замёрзла. Разряженная 12-вольтная аккумуляторная батарея может замёрзнуть уже при температуре немного ниже 0 °С.
 - ▶ Уровень электролита 12-вольтной аккумуляторной батареи слишком низкий » стр. 206.

Используйте вспомогательные провода с достаточным сечением и изолированными зажимами.

Номинальное напряжение обеих АКБ должно составлять 12 В. Ёмкость (А·ч) 12-вольтной аккумуляторной батареи, используемой в качестве источника питания, не должна сильно отличаться от ёмкости разряженной 12-вольтной аккумуляторной батареи.

Ввод автомобиля в эксплуатацию с помощью 12-вольтной аккумуляторной батареи другого автомобиля

⚠ ОСТОРОЖНО

Опасность травмы! Опасность повреждения автомобиля!

- ▶ Проложите кабели так, чтобы они не касались вращающихся деталей в моторном отсеке.

ⓘ УВЕДОМЛЕНИЕ

Опасность короткого замыкания!

- ▶ Не допускайте соприкосновения неизолированных частей полюсных зажимов.
- ▶ Подсоединённый к положительному выводу 12-вольтной аккумуляторной батареи кабель не

должен касаться токопроводящих частей автомобиля.

- ▶ Автомобили не должны касаться друг друга.

Подсоединение пусковых кабелей

▶ Выключите зажигание.

- ▶ Подключите зажимы пусковых кабелей в следующей последовательности.

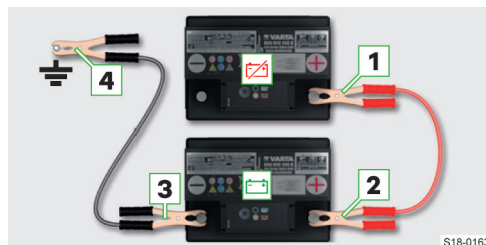

❑ разряженная 12-вольтная аккумуляторная батарея

❑ используемая в качестве источника питания 12-вольтная аккумуляторная батарея

- 1 Вывод ⊕ разряженной 12-вольтной аккумуляторной батареи
- 2 Вывод ⊕ используемой в качестве источника питания 12-вольтной аккумуляторной батареи
- 3 Вывод ⊖ используемой в качестве источника питания 12-вольтной аккумуляторной батареи (или точка соединения с массой)
- 4 Точка соединения с массой ⊕ автомобиля с разряженной 12-вольтной аккумуляторной батареей



Точка соединения с массой

Запуск двигателя

- ▶ Запустите двигатель автомобиля, используемого в качестве внешнего источника питания, и оставьте его работать на холостом ходу (относится к автомобилям с двигателем внутреннего сгорания).

Или:

- ▶ Включите электропривод автомобиля, используемого в качестве внешнего источника питания

(относится к автомобилям с электродвигателем).

- Запустите автомобиль с разряженной 12-вольтовой аккумуляторной батареей.
- Если двигатель автомобиля с разряженной 12-вольтовой аккумуляторной батареей не запустится в течение 10 с, повторите попытку пуска примерно через 30 с.

Отсоединение кабелей

- Отсоедините кабели в последовательности, обратной подключению.

Предохранители

На что следует обратить внимание

① УВЕДОМЛЕНИЕ

Опасность возгорания и риск повреждения электрооборудования.

- ▶ Не ремонтируйте предохранители и не заменяйте их на предохранители, рассчитанные на большую силу тока.
- ▶ Заменяйте предохранитель на новый предохранитель того же номинала.
- ▶ Мы рекомендуем использовать запасные предохранители из ассортимента оригинальных аксессуаров ŠKODA. При выполнении этих условий гарантирована надёжная и безопасная защита электрооборудования автомобиля.
- ▶ Если вновь установленный предохранитель снова перегорает, обратитесь за помощью на сервисное предприятие.

ⓘ К одному предохранителю могут относиться несколько потребителей. Один потребитель может быть защищён несколькими предохранителями.

Принцип действия

Предохранители защищают системы автомобиля от повреждений из-за превышения тока. При превышении определённой силы тока предохранитель перегорает.

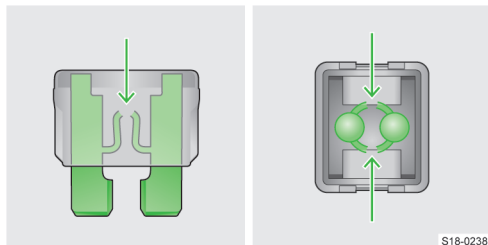

S18-0238

Перегоревший предохранитель

Условия замены предохранителя

- ✓ Зажигание выключено
- ✓ Дверь водителя открыта
- ✓ Все потребители электроэнергии выключены

Замена предохранителя

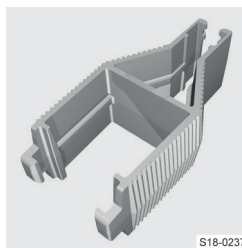

S18-0237

- Заменить предохранитель с помощью пинцета, находящегося на внутренней стороне крышки блока предохранителей в моторном отсеке.
- Использовать конец пинцета, соответствующий размеру предохранителя.

Предохранители в передней панели

Обзор

Доступ к предохранителям — автомобили с левосторонним расположением рулевого управления

- Откройте вещевое отделение со стороны водителя.

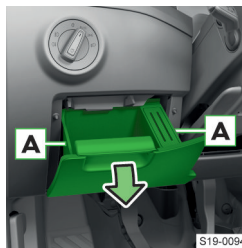

S19-0094

- Возьмитесь за вещевое отделение сбоку в области A и откройте его.
- Замените предохранитель.
- Закройте вещевой ящик.

Доступ к предохранителям — автомобили с правосторонним расположением рулевого управления

- Откройте вещевой ящик со стороны переднего пассажира.



S19-0095

- Отсоедините тягу замка вещевого отделения.



- Нажмите на фиксаторы, вещевое отделение откроется вниз.
- Замените предохранитель.
- Установите и зафиксируйте тягу.
- Закройте вещевой ящик.

Обзор предохранителей

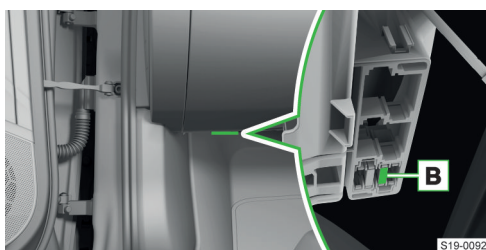
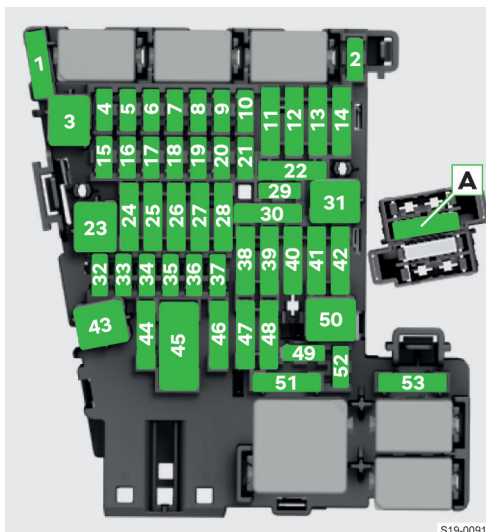

Дополнительные предохранители под вещевым ящиком со стороны переднего пассажира в автомобиле с правосторонним расположением рулевого управления

Номер предохранителя	Потребитель
1	Система SCR (AdBlue®)
2	Подогрев рулевого колеса
3	Не используется
4	Противоугонная сигнализация
5	Шина данных
6	Автоматическая коробка передач

Номер предохранителя	Потребитель
7	Климатическая установка, отопитель, приёмник автономного отопителя, обогрев ветрового и заднего стёкол, часы, индикатор контроля давления в шинах
8	Переключатель освещения, датчик дождя, диагностический разъём, стояночный тормоз, эстетическая подсветка, датчик тревожной сигнализации, передние фары
9	Разъёмы USB
10	Дисплей системы Infotainment
11	Освещение - левая сторона
12	Система Infotainment
13	Преднатяжитель ремня безопасности — левая сторона
14	Климатическая установка, отопитель
15	Электронная блокировка рулевой колонки
16	Отсек для мобильного телефона
17	Комбинация приборов, система аварийного вызова
18	Камера заднего вида, система кругового обзора (Area View)
19	KESSEY (система доступа и пуска двигателя без ключа)
20	Система SCR (AdBlue®)
21	Полный привод
22	Тягово-сцепное устройство
23	Панорамный подъёмно-сдвижной люк
24	Освещение - правая сторона
25	Центральный замок + стеклоподъёмники (дверь водителя и задняя левая дверь), наружное зеркало заднего вида со стороны водителя (подогрев, складывание, регулировка зеркального элемента)
26	Подогрев передних сидений
27	Освещение салона
28	Тягово-сцепное устройство
29	Подрулевой переключатель
30	Не используется
31	Открытие крышки багажного отсека
32	Система помощи при парковке, ассистент руления при парковке
33	Подушки безопасности, выключатель аварийной световой сигнализации

Номер предохранителя	Потребитель
34	Система ESC, система ASR, индикатор контроля давления в шинах, климатическая установка, выключатель фонарей заднего хода, внутреннее зеркало заднего вида с автоматическим затемнением, система старт-стоп, подогрев задних сидений, стояночный тормоз, переключатель освещения
35	Диагностический разъём, камера, радарный датчик, распознавание «слепых зон»
36	Разъём USB с функцией зарядки - для зоны задних сидений
37	Функция зарядки через разъём USB в корпусе внутреннего зеркала заднего вида
38	Тягово-сцепное устройство
39	Центральный замок + стеклоподъёмники (дверь переднего пассажира и задняя правая дверь), наружное зеркало заднего вида со стороны переднего пассажира (подогрев, складывание, регулировка зеркального элемента)
40	Розетки 12 В
41	Преднатяжитель ремня безопасности — правая сторона
42	Крышка багажного отсека, омыватель фар, омыватель ветрового стекла
43	Усилитель аудиосистемы
44	Тягово-сцепное устройство
45	Сиденья с электрической регулировкой
46	Розетка 230 В
47	Стеклоочиститель заднего стекла
48	Не используется
49	Пуск двигателя, выключатель педали сцепления
50	Не используется
51	Обогрев задних сидений
52	Регулировка амортизаторов (адаптивная подвеска)
53	Обогрев заднего стекла
A	Вентиляция передних сидений - а/м с левым рулём
B	Вентиляция передних сидений - а/м с правым рулём

Предохранители в моторном отсеке

Обзор

Доступ к предохранителям

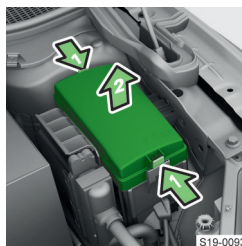

- ▶ Одновременно нажмите кнопки фиксаторов крышки блока предохранителей и снимите крышку.
- ▶ Замените предохранитель.
- ▶ Установите и зафиксируйте крышку.

ⓘ УВЕДОМЛЕНИЕ

Опасность попадания воды в блок предохранителей!

- ▶ Правильно установите и надёжно зафиксируйте крышку.

Обзор предохранителей

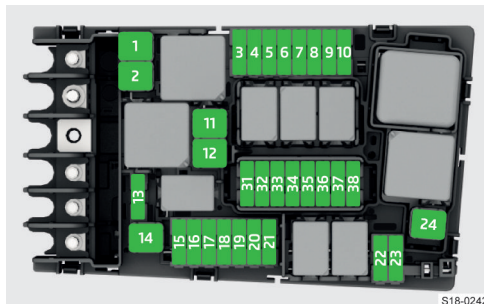

Номер предохранителя	Потребитель
1	Вспомогательная система ESC, стояночный тормоз
2	Вспомогательная система ESC
3	Система управления двигателя
4	Вентилятор радиатора, регулятор давления топлива, дополнительный электрический отопитель, система предварительного накаливания, зажигание, расходомер воздуха, компоненты двигателя
5	Компоненты двигателя
6	Не используется
7	Жалюзи радиатора, насос охлаждающей жидкости, подогрев системы вентиляции картера, компоненты двигателя
8	Лямбда-зонд, датчик NOx
9	Насос системы охлаждения, зажигание, компоненты двигателя

Номер предохранителя	Потребитель
10	Топливный насос
11	Дополнительный электрический отопитель
12	Дополнительный электрический отопитель
13	Масляный насос АКП
14	Обогрев ветрового стекла
15	Звуковой сигнал
16	Зажигание
17	Вспомогательная система ESC, система управления двигателя, катушка главного реле
18	Шина данных, блок управления для контроля 12-вольтовой АКБ
19	Стеклоочиститель ветрового стекла
20	Усилитель тормозов
21	Автоматическая коробка передач
22	Система управления двигателя
23	Стартер
24	Дополнительный электрический отопитель
31	Не используется
32	Не используется
33	Не используется
34	Не используется
35	Не используется
36	Левая передняя фара
37	Автономный отопитель
38	Правая передняя фара

Колёса

Шины и диски

На что следует обратить внимание

❗ УВЕДОМЛЕНИЕ

- ▶ Защищайте шины от контакта со смазочными материалами и топливом.
- ▶ Храните колёса и шины в прохладном, сухом и тёмном помещении. Шины без дисков следует хранить в вертикальном положении.
- ▶ Легкосплавные диски повреждаются антигололёдными реагентами.
- ▶ Легкосплавные диски с алмазным точением не использовать как в зимних условиях, так и с цепями противоскольжения

Причины неравномерного износа шин

- ▶ Неправильное давление в шинах
- ▶ Стилль вождения (например, прохождение поворотов на скорости, резкие разгоны и торможения).
- ▶ Неверные углы установки колёс.
- ▶ Неправильная балансировка колёс.

Перестановка колёс

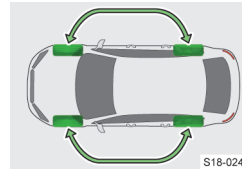

Чтобы все шины изнашивались равномерно, мы рекомендуем через каждые 10 000 км переставлять колёса по приведённой схеме.

Указания по шиномонтажу

- ▶ Для шин с направленным рисунком протектора правильно устанавливайте направление хода. Направление вращения обозначено стрелкой на боковине шины.
- ▶ Замену шин осуществляйте попарно – на колёсах одной оси.

Дополнительная информация

Устанавливайте только радиальные шины одинаковой конструкции, одного типоразмера (с одинаковыми путями, проходимыми колёсами за один оборот) и с одинаковым рисунком протектора на одной оси.

Перечень шин, допущенных к установке, указан в технической документации автомобиля и в декларации соответствия (т. н. документ СОС).

Декларацию соответствия можно получить на дилерском предприятии ŠKODA (действует в некоторых странах и для некоторых вариантов исполнения модели).

Обзор маркировки шин

Расшифровка маркировки шин

Например, 216/60 R16 95V

216 Ширина профиля шины, мм

60 Соотношение высоты/ширины, %

R Тип каркаса – радиальное расположение нитей корда

16 Посадочный диаметр диска, дюймы

95 Индекс грузоподъёмности

V Индекс скорости

Индекс грузоподъёмности

Индекс грузоподъёмности указывает максимально допустимую нагрузку на отдельную шину.

91 615 кг

92 630 кг

93 650 кг

94 670 кг

95 690 кг

96 710 кг

97 730 кг

98 750 кг

99 775 кг

Индекс скорости

Индекс обозначает максимально допустимую скорость автомобиля с установленными шинами соответствующей категории.

M 130 км/ч

T 190 км/ч

U 200 км/ч

H 210 км/ч

V 240 км/ч

W 270 км/ч

Y 300 км/ч

⚠ ОСТОРОЖНО

- ▶ Никогда не превышайте значений максимальной грузоподъёмности и скорости, на которые рассчитаны установленные шины.

Индикатор износа шин



На основании протектора шин имеются индикаторы износа, которые показывают минимально допустимую высоту рисунка протектора.

Метки на боковинах шины с помощью букв TWI или других символов, например Δ, показывают положение индикаторов износа.

Шина считается изношенной, если индикатор износа находится вровень с рисунком протектора.

1 Высоту протектора можно измерить с помощью измерителя, расположенного на скребке для льда. Скребок находится с внутренней стороны крышки лючка заливной горловины топливного бака.

⚠ ОСТОРОЖНО

Опасность ДТП!

- ▶ Не используйте изношенные шины.

Дата изготовления шин

Дата изготовления указывается на боковине шины.

Например, DOT ... 10 20 означает, что шина была изготовлена на 10-й неделе 2020 г.

⚠ ОСТОРОЖНО

Опасность ДТП!

- ▶ Не используйте шины, возраст которых превышает 6 лет.

Возможные проблемы и их устранение

Помощь при повреждении шин

- ▶ Запасное и докатное колесо » стр. 213
- ▶ Замена колеса и подъём автомобиля » стр. 214
- ▶ Комплект для ремонта шин » стр. 215

Изменение давления в шинах



горит

- ▶ Остановите автомобиль.

- ▶ Проверьте шины и давление в них.

Индикация шины с изменившимся давлением

- ▶ Выберите пункт меню для индикации состояния шин в следующем меню:

CAR > 🚗

Или:

MENU > 🏠 > 🚗

Всесезонные или зимние шины

Назначение

Всесезонные или зимние шины улучшают ходовые качества в зимних условиях. Они имеют маркировку M + S с символом горной вершины и снежинки ❄.

На что следует обратить внимание

Для обеспечения наилучших ходовых качеств автомобиля на всех четырёх колёсах следует эксплуатировать шины с минимальной высотой протектора 4 мм.

В соответствующее время меняйте зимние шины на летние. Летние шины обладают лучшими тормозными характеристиками на дорожном покрытии без снега и льда, а также при температурах выше 7 °С.

Условия использования

Если установлены всесезонные или зимние шины, относящиеся к скоростной категории, соответствующей более низкой скорости, чем максимальная скорость, заданная для автомобиля, поступите следующим образом:

- ▶ Установите в системе Infotainment ограничение скорости в соответствии с категорией установленных шин.
- ▶ В поле зрения водителя разместите предупредительную табличку с максимальным значением скоростной категории установленных шин (только для определённых стран).

Настройки

Настройка ограничения скорости для шин выполняется в системе Infotainment в следующем меню:

CAR >  > 

Или:

MENU >  >  > 

Цепи противоскольжения

Назначение

Цепи противоскольжения улучшают ходовые качества автомобиля в зимних условиях.

ОСТОРОЖНО

Опасность ДТП и опасность повреждения шин!

- ▶ Не используйте цепи на дорогах без снега и льда.

Что необходимо учитывать

- ▶ Перед установкой цепей противоскольжения снимите колёсные колпаки.
- ▶ Устанавливайте цепи противоскольжения только на передние колёса.

Технические данные

Допустимые комбинации колёсных дисков и шин для установки цепей противоскольжения:

Размер дисков	Обозначение шины
6,5 J × 16 ET41	215/60 R16
6,5 J × 17 ET41	215/55 R17

Используйте только такие цепи, размер звеньев и замков которых не превышает 13 мм.

Шины SEAL

Назначение

Шины SEAL облают повышенной стойкостью к потере давления в случае прокола шины.

При замене шин SEAL на стандартные шины автомобиль должен обладать одним из следующих вариантов оборудования.

- ▶ Запасное или докатное колесо с соответствующим инструментом для проведения замены.
- ▶ Комплект для ремонта шин.

Запасное и докатное колесо

Обзор

Запасное колесо

- ▶ Размеры полноразмерного запасного колеса совпадают с размерами установленных на автомобиле колёс.
- ▶ На диске неполноценного запасного колеса имеется соответствующая предупредительная табличка. Это колесо предназначено для того, чтобы добраться до ближайшего сервисного предприятия.

Накачайте неполноценное запасное колесо до максимального предписанного давления.

Докатное колесо

На диск докатного колеса наклеена предупреждающая табличка. Это колесо предназначено для того, чтобы добраться до ближайшего сервисного предприятия.

Докатное колесо заметно уже, чем установленные на заводе колёса.

Снятие и установка колеса на автомобилях без акустической системы

Запасное или докатное колесо закреплено в нише под настилом пола или под трансформируемым фальшполом в багажном отсеке.

Снятие

- ▶ Ослабьте фиксирующий ремень и извлеките ящик с набором бортового инструмента.
- ▶ Отвинтите стопорную гайку.
- ▶ Выньте колесо.

Установка

- ▶ Уложите колесо в нишу лицевой стороной вниз.
- ▶ Проведите фиксирующий ремень через противоположные отверстия в диске колеса.
- ▶ Завинтите стопорную гайку до упора.
- ▶ Установите в колесо ящик с бортовым инструментом и закрепите лентой.

Замена колеса и подъём автомобиля**На что следует обратить внимание****Перед заменой**

- ▶ Припаркуйте автомобиль в безопасном месте и примите меры против его скатывания.
- ▶ Заглушите двигатель.
- ▶ Высадите всех пассажиров. Во время замены колеса пассажиры должны находиться за пределами дороги, например за ограждением.
- ▶ Закройте все двери, крышку багажного отсека и капот.
- ▶ Если к автомобилю присоединён прицеп, отсоедините его.

Поднимите автомобиль**⚠ ОСТОРОЖНО**

Обязательно зафиксируйте опорную площадку домкрата от возможного смещения!

- ▶ На рыхлом грунте установите под домкрат прочную подкладку достаточной площади.
- ▶ На скользкой поверхности установите под домкрат подставку из нескользящего материала, например резиновый коврик.
- ▶ Поднимайте автомобиль всегда только с закрытыми дверями.
- ▶ Никакие части тела не должны находиться под поднятым автомобилем.
- ▶ Не заводите двигатель поднятого автомобиля.

④ УВЕДОМЛЕНИЕ

Опасность повреждения автомобиля!

- ▶ Следите, чтобы домкрат правильно упирался в ребро порога.

После замены

- ▶ Проверьте, при необходимости доведите до нормы давление в шине заменяемого колеса.
- ▶ В автомобиле с индикатором контроля давления в шинах запишите значения давления в шинах в память системы.
- ▶ Как можно скорее проверьте момент затяжки колёсных болтов на установленном колесе.

Предписанный момент затяжки составляет 140 Н·м.

До проверки момента затяжки двигайтесь, соблюдая осторожность.

Замените повреждённую шину. Не рекомендуется ремонтировать шину.

⚠ ОСТОРОЖНО

Опасность ДТП!

- ▶ Слишком низкий момент затяжки может привести к отвинчиванию колеса во время движения.
- ▶ Чрезмерный момент затяжки может привести к повреждению резьбы или деформации колёсного диска.

⚠ ОСТОРОЖНО

Опасность ДТП!

- ▶ Не смазывайте болты.
- ▶ Не используйте ржавые и повреждённые болты.

Замена колеса и подъём автомобиля**Ослабление винтов**

- ▶ Если на автомобиле установлены крышки колёсных болтов или колёсные колпаки, снимите их.

⚠ ОСТОРОЖНО

- ▶ Если при отворачивании болта вы наступаете на рукоятку ключа ногой, удерживайтесь за автомобиль, чтобы лучше удерживать равновесие.



Некоторые автомобили могут быть оснащены болтами-секретками для защиты колёс от кражи.

- ▶ Наденьте переходник на болт-секретку до упора.



- › Установите ключ на колёсный болт или на переходник.
- › Отверните болт не более чем на пол-оборота, чтобы колесо не могло соскочить и упасть.

S18-0301

Опорные рёбра для домкрата

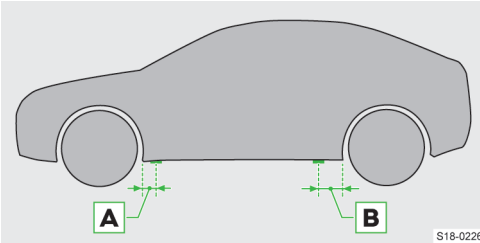

S18-0226

- A** 16 см
- B** 34 см

Установка домкрата и подъём автомобиля

Используйте домкрат из набора бортового инструмента.

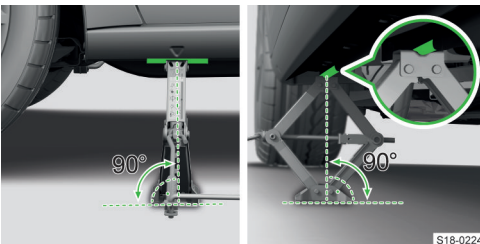

S18-0224

- › Установите домкрат под опорную точку, которая ближе всего к заменяемому колесу.
- › Установите опору домкрата на ровное основание всей своей поверхностью, так чтобы он находился строго вертикально под ребром порога.
- › Вращая рукоятку, подведите захват домкрата так, чтобы он охватил ребро порога.
- › Продолжайте поднимать автомобиль до отрыва колеса от земли.

Замена колеса

- › Отверните колёсные болты и уложите на чистую подкладку.
- › Осторожно снимите колесо.
- › Установите колесо.
- › Вверните болты и слегка затяните их.
- › Опустите автомобиль.

ⓘ УВЕДОМЛЕНИЕ

- ▶ Относится к колёсным колпакам, устанавливаемым на заводе или из ассортимента оригинальных аксессуаров и принадлежностей ŠKODA: устанавливайте секретный болт согласно маркировке на тыльной стороне колпака.

Затягивание винтов

- › В несколько приёмов затяните колёсные болты в перекрёстном порядке, включая болт-секретку.
- › Закройте болты колпачками или наденьте колёсные колпаки.

ⓘ Сохраняйте этикетку с кодом болтов-секреток. По этому коду можно заказать запасной переходник из ассортимента оригинальных запчастей ŠKODA.

Комплект для ремонта шин

Содержание

Комплект для ремонта шин находится в ящике под фальшполом багажного отсека.

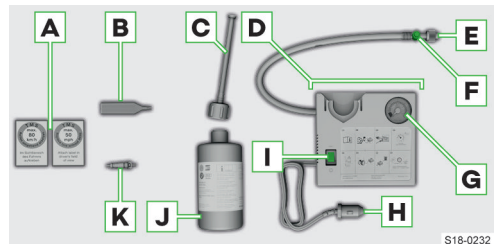

S18-0232

- A** Наклейка с указанием ограничения скорости
- B** Приспособление для вывёртывания золотника
- C** Шланг с пробкой
- D** Компрессор (расположение элементов управления может быть различным в зависимости от модели компрессора)
- E** Шланг для накачки шин
- F** Клавиша сброса давления
- G** Манометр
- H** Кабельный разъём для розетки 12 В
- I** Выключатель
- J** Баллон с герметиком для шин
- K** Запасной золотник

Декларация соответствия прилагается к компрессору или к комплекту бортовой документации.

Условия использования

Ремонт шины с помощью комплекта для ремонта шин ни в коем случае не заменяет настоящего ремонта шины.

Ремонт предназначен только для того, чтобы дать возможность доехать до ближайшего сервисного предприятия.

Как можно скорее замените шины, отремонтированные с помощью комплекта для ремонта шин.

Перед использованием комплекта для ремонта шин

- › Припаркуйте автомобиль в безопасном месте и примите меры против его скатывания.
- › Заглушите двигатель.
- › Высадите всех пассажиров. Во время ремонта колеса пассажиры должны находиться за пределами дороги, например за ограждением.
- › Закройте все двери, а также крышку багажного отсека и капот.
- › Если к автомобилю присоединён прицеп, отсоедините его.

После использования комплекта для ремонта шин

Если не удаётся накачать шину до 2,0 бар, означает, что шина повреждена слишком сильно и не может быть загерметизирована с помощью комплекта для ремонта шин.

- › Не продолжайте движение. Обратитесь за помощью на сервисное предприятие.

При давлении 2,0–2,5 бар, можно продолжить движение со скоростью не более 80 км/ч (50 миль/ч).

- › Избегайте быстрых разгонов, резких торможений и прохождения поворотов на высокой скорости.

Указания по управлению автомобилем с отремонтированной шиной

- › Проверьте давление в отремонтированной шине через 10 минут после начала движения.
- › Если давление в шине составляет 1,3 бар или меньше, не продолжайте движение! Обратитесь за помощью на сервисное предприятие.
- › Если давление в шине больше 1,3 бар, доведите давление до нужного значения не менее 2 бар и продолжайте движение.

ⓘ УВЕДОМЛЕНИЕ

Опасность повреждения компрессора!

- › Дайте остыть компрессору несколько минут по истечению максимального времени непрерывной работы.

⚠ ОСТОРОЖНО

Опасность ожога!

При накачке шины компрессор и шланг компрессора могут нагреться.

- › Дайте компрессору и шлангу остыть в течение нескольких минут.

Ограничение на применение

В следующих случаях от использования комплекта для ремонта шин следует отказаться:

- › Повреждён колёсный диск.
- › Наружная температура ниже минимальной температуры, указанной в руководстве к баллону с герметиком для шин.
- › Пробоины в шинах более 4 мм.
- › Повреждения боковины шины.
- › Истёк срок годности, указанный на баллоне с герметиком для шин.

Самостоятельные действия в сложных ситуациях

Герметизация шины

- › Отвинтите колпачок вентиля повреждённого колеса.
- › С помощью приспособления выверните золотник и положите его на чистую поверхность.
- › Несколько раз встряхните баллон с герметиком для шин.
- › Прикрутите шланг к баллону с герметиком для шин. Герметизирующая закрывающаяся фольга протыкается автоматически.
- › Снимите заглушку со шланга и наденьте шланг на вентиль шины.
- › Удерживая баллон дном вверх, перелейте весь герметик в шину.
- › Отсоедините шланг от вентиля.
- › Вверните золотник.

Накачивание шины

- › Наденьте шланг компрессора на вентиль шины.
- › Зафиксируйте автомобиль стояночным тормозом.
- › Заведите двигатель.
- › Вставьте разъём компрессора в розетку 12 В.
- › Включите компрессор.
- › Выключите компрессор при достижении давления 2,0–2,5 бар.

Учитывайте максимальное время непрерывной работы компрессора, указанное в инструкции изготовителя аварийного комплекта.

- › Если не удалось накачать шину до 2,0–2,5 бар, снимите шланг с вентиля шины.

- › Переместите автомобиль примерно на 10 метров вперёд или назад, чтобы герметик мог распределиться по шине.
- › Снова подсоедините шланг к вентилю и повторите накачивание.

Давление в шинах

Что необходимо учитывать

① УВЕДОМЛЕНИЕ

- ▶ Давление в шинах всегда должно соответствовать нагрузке автомобиля.
- ▶ Проверяйте давление во всех шинах не реже раза в месяц и дополнительно перед каждой длительной поездкой.
- ▶ Проверять давление следует на холодных шинах. Повышенное давление в горячих шинах не понижайте.
- ▶ После каждого изменения давления в шинах сохраняйте новые значения в индикаторе контроля давления в шинах.

⚠ ОСТОРОЖНО

Опасность ДТП!

- ▶ При очень быстрой потере давления в шине попытайтесь осторожно без резких поворотов руля и интенсивных торможений остановить автомобиль.

Наклейка с предписанными значениями давления в шинах

Наклейка с предписанными значениями давления в шинах находится на внутренней стороне крышки лючка топливного бака.

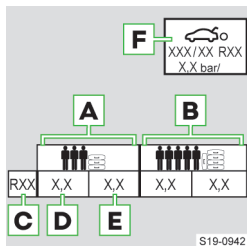

- A** Давление для половинной загрузки
 - B** Давление для полной загрузки
 - C** Диаметр шины, дюймы
- Это справочный параметр для предписанного давления. Он не является перечнем размеров

шин, разрешённых к установке на ваш автомобиль. Этот перечень указан в технической документации автомобиля и в декларации соответствия (т. н. документ СОС).

- D** Давление в шинах передней оси
- E** Давление в шинах задней оси
- F** Предписанное давление в шине докатного колеса

Индикатор контроля давления в шинах

Принцип действия

Индикатор контроля давления в шинах информирует об изменении давления в шинах.

Предупреждение об изменении давления



- › Остановите автомобиль.
- › Проверьте шины и давление в них.

Индикация шины с изменившимся давлением

- › Выберите пункт меню для индикации состояния шин в следующем меню:

MENU > 🚗 > 🛞

Или:

CAR > 🛞

Функциональные ограничения

Система может не подать сигнал предупреждения при слишком быстром падении давления, например при внезапном разрушении шины.

Функциональность может быть ограничена, например в следующих случаях:

- ▶ при неравномерной нагрузке на колёса, например при движении автомобиля с прицепом
- ▶ при спортивном стиле вождения
- ▶ при движении по дорогам с неукреплённым покрытием
- ▶ при установке цепей противоскольжения

Сохранение значений давления в шинах

Сохранение значений давления в шинах в системе Infotainment

- › Накачайте шины до требуемого давления.
- › Включите зажигание.
- › Выберите пункт меню для индикации состояния шин в следующем меню:

CAR > 🛞

Или:

MENU > 🚗 > 🛞

- › С помощью экранных кнопок ◀ ▶ выберите меню индикатора контроля давления в шинах.
- › Нажмите экранную кнопку (⏏) SET.
- › Следуйте указаниям на экране.

Сохраняйте значения давления в шинах в следующих случаях:

- ▶ Изменение давления в шинах.
- ▶ Замена одного или нескольких колёс.

- ▶ Перестановка колеса на автомобиле.
- ▶ Каждый раз после пробега 10 000 км или один раз в год.

Возможные проблемы и их устранение

Неисправность индикатора контроля давления в шинах



мигает в течение прим. 1 минуты, затем горит постоянно

- › Остановите автомобиль, выключите зажигание, затем запустите двигатель снова.

Если после запуска двигателя пиктограмма  по-прежнему мигает, система неисправна.

- › Осторожно продолжайте движение, обратитесь за помощью на сервисное предприятие.

Система контроля шин

Принцип действия

Во время движения система измеряет давление в шинах с помощью датчиков, установленных на колесах.

Чтобы система работала правильно, в системе Infotainment требуется выбрать тип шин и нагрузку автомобиля.

 После включения зажигания отображаются измеренные в последний раз значения давления в шинах. С началом движения эти отображаемые значения обновляются.

Предупреждение при изменении давления в шинах



горит

- › Остановите автомобиль.
- › Проверьте шины и давление в них.

Обзор

Индикация в комбинации приборов



- › Выберите пункт меню *Автомобиль*.

Индикация в системе Infotainment

- › Выберите пункт меню для индикации состояния автомобиля в следующем меню.

CAR > 

Или:

MENU >  > 

- › С помощью экранных кнопок ◀ ▶ выберите пункт меню *Контроль давления в шинах*.

Комбинация приборов/Система Infotainment

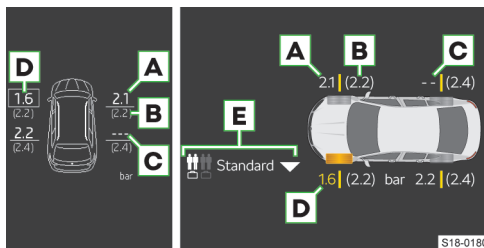

A Давление в шинах

B Рекомендуемое давление в шинах

C Сведения о давлении в шинах недоступны

D Слишком низкое давление в шинах!

E Настройка нагрузки автомобиля

 Шины во время движения автомобиля нагреваются, и давление в них повышается. Это абсолютно нормальное явление, а не дефект. Если система во время движения отображает повышение давления в шинах, не уменьшайте его.

Настройки

Тип шин

Выберите тип шин в следующем меню:

CAR >  > 

Или:



MENU >  >  > 

Нагрузка автомобиля

- › Выберите пункт меню для индикации состояния автомобиля в следующем меню.

CAR > 

Или:

MENU >  > 

- › С помощью экранных кнопок ◀ ▶ выберите пункт меню *Контроль давления в шинах*.

- › Коснитесь экранной кнопки ▽ и выберите нагрузку автомобиля.

Возможные проблемы и их устранение

Функциональное ограничение/Неисправность системы



мигает

- › Выключите двигатель и запустите снова.

- › Если контрольная лампа после запуска двигателя вновь мигает, то это свидетельствует о неисправности системы.

- › Осторожно продолжайте движение, обратитесь за помощью на сервисное предприятие.

Колпачки колёсных болтов

Снятие и установка колпачков

Снятие

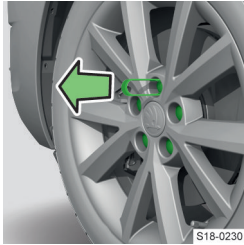

- › Установите съёмник на колпачок до упора.
- › Снимите колпачок.

Установка

- › Установите колпачок на колёсный болт до упора.

Полноразмерный колёсный колпак

Снятие и установка колпачков

Относится к колпачкам, установленным на заводе и поставляемым из ассортимента оригинальных аксессуаров и принадлежностей ŠKODA.

Снятие

- › Зацепите съёмник за одно из отверстий на краю колпачка.
- › Вставьте баллонный ключ в скобу, упритесь им в колесо и отсоедините колпачок от диска.

Установка

- › Сначала установите колпачок на диск стороной с отверстием для вентиля шины.

Если используется болт-секретка, он должен находиться в месте, указанном на колпачке.

- › Вдавите колпачок колеса в диск, начиная от вентиля в обе стороны, так чтобы он зафиксировался по всей окружности.

ⓘ УВЕДОМЛЕНИЕ

- ▶ Используйте давление руки, не ударяйте по колёсному колпачку!

Снятие и установка аэродинамических колпачков

Относится к колпачкам, установленным на заводе и поставляемым из ассортимента оригинальных аксессуаров и принадлежностей ŠKODA.

Снятие

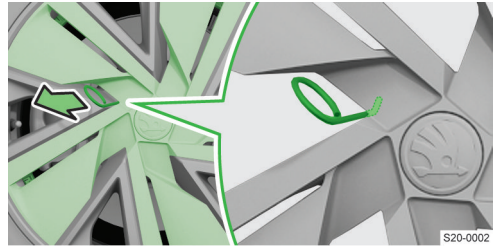

- › Для снятия колпачка вставьте съёмник под колпачок как можно ближе к центру.
- › Потянув за центр колпачка, освободите его из креплений и снимите колпачок.

ⓘ Для облегчения снятия можно вставить баллонный ключ в петлю съёмника и потянуть съёмник за концы ключа.

Установка

- › Если используется болт-секретка, он должен находиться в месте, указанном на колпачке.
- › Установите колпачок на колёсный диск и поочередно прижмите все спицы колпачка до фиксации.
- › Прижмите центр колпачка до фиксации.

ⓘ УВЕДОМЛЕНИЕ

- ▶ Используйте давление руки, не ударяйте по колёсному колпачку!

Места для хранения и оборудование салона

Оборудование в багажном отсеке

Обзор

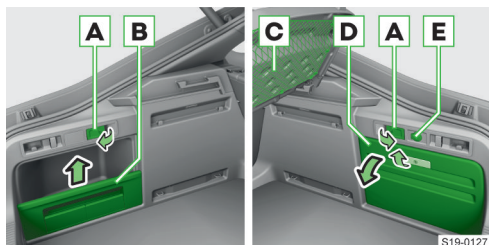

- A** Рычаг складывания спинок задних сидений
- B** Съёмная стенка вещевого отсека
Максимальная нагрузка – 2,5 кг.
- C** Сетка
Максимальная нагрузка – 1,5 кг.
- D** Съёмная стенка вещевого отсека
Максимальная нагрузка – 2,5 кг.
- E** Розетка 12 В

Оснащение для экстренных случаев

Обзор

Оснащение для экстренных случаев в багажном отсеке

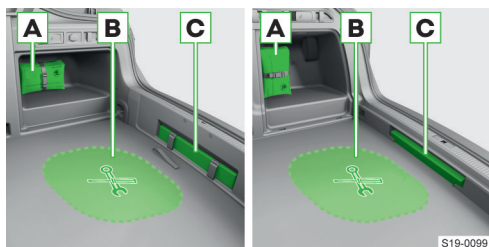

- A** Местонахождение аптечки (в зависимости от комплектации)
- B** Набор бортового инструмента
- C** Размещение знака аварийной остановки (в зависимости от комплектации)

Вещевое отделение для сигнального жилета

Вещевое отделение для хранения светоотражающих жилетов в вещевом отделении передней двери.

Огнетушитель под сиденьем переднего пассажира



Набор бортового инструмента

Обзор

В зависимости от комплектации в набор бортового инструмента может входить не всё перечисленное.

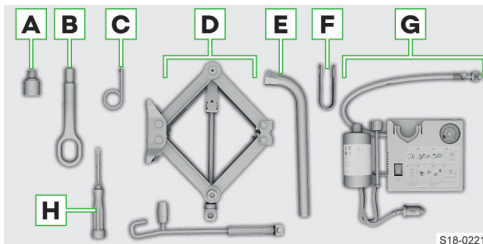

- A** Переходник для болтов-секреток
- B** Буксирная проушина
- C** Скоба для снятия колёсных колпачков
- D** Домкрат с информационной табличкой и ручкой
- E** Баллонный ключ
- F** Съёмник колпачков колёсных болтов
- G** Комплект для ремонта шин
- H** Отвертка.

Декларация соответствия прилагается к домкрату или к комплекту бортовой документации.

Вещевой отсек для сигнального жилета

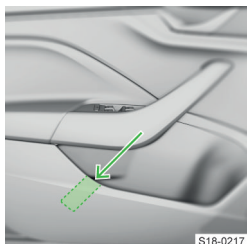

S19-0217

Элементы крепления в багажном отсеке

Обзор

Автомобиль без трансформируемого фальшпола багажного отсека

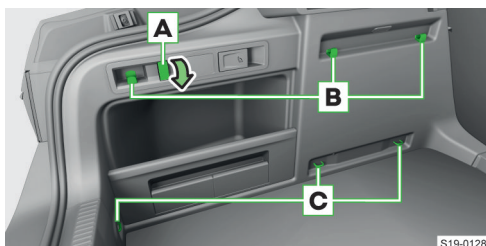

S19-0128

- A** Крючок для сумок
Максимальная нагрузка – 7,5 кг.
- B** Элементы для крепления багажных сеток
- C** Проушины для крепления багажа и багажных сеток
Максимальная нагрузка – 350 кг.

Автомобиль с трансформируемым фальшполом багажного отсека

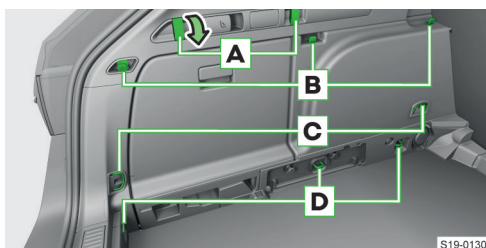

S19-0130

- A** Крючок для сумок
Максимальная нагрузка – 7,5 кг.
- B** Элементы для крепления багажных сеток

- C** Проушины для крепления багажа и багажных сеток
Максимальная нагрузка – 350 кг.
- D** Проушины для крепления багажа и багажных сеток
Максимальная нагрузка – 350 кг.

Другие элементы крепления

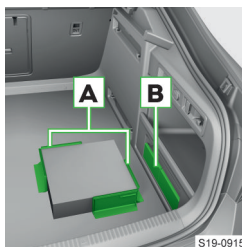

S19-0915

- A** Элементы Cargo
Максимальная нагрузка – 8 кг.
› Сложите элемент Cargo и закрепите его на напольном покрытии багажного отсека.
- B** Отделение для элементов Cargo

Cargo находится в вещевом отсеке или под настилом пола в багажном отсеке.

Крючки для пакетов в багажном отсеке

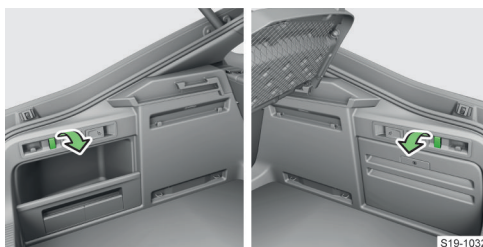

S19-1032

Максимальная нагрузка на крючок составляет 7,5 кг.

Вещевое отделение с элементами Cargo в багажном отсеке



S19-1035

Максимальная нагрузка на элементы Cargo составляет 8 кг.

Сетка для мелочей

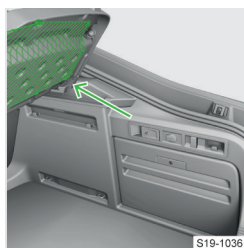

Максимальная нагрузка на сетку составляет 1,5 кг.

Багажная сетка

Обзор

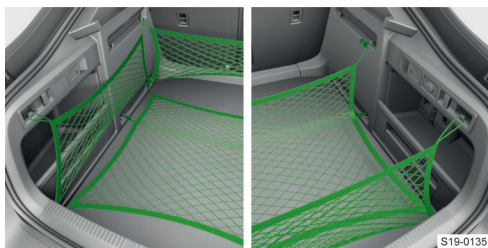

Максимальная нагрузка соответствующих багажных сеток составляет 1,5 кг.

Многофункциональный карман

Управление

Максимальная нагрузка на многофункциональный карман составляет 3 кг.

Развёртывание

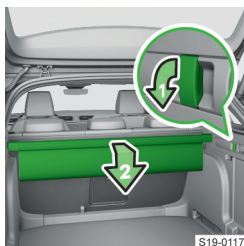

- › Отведите вниз передние крючки на обеих сторонах багажного отсека.
- › Установите заднюю планку на крючки.

Свёртывание



- › Снимите заднюю планку с крючков.
- › Совместите заднюю планку с передней и прижмите их друг к другу с обоих концов.

Извлечение и установка

Снятие

- › Извлеките сматывающуюся шторку.
- › Извлеките сложенный карман вверх.

Установка

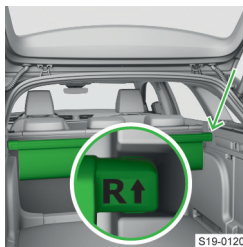

- › Установите конец планки с меткой R↑ в правое гнездо, а с меткой L↓ – в левое гнездо.

Размещение кармана под трансформируемым фальшполом

- › Сложите трансформируемый фальшпол в верхнем положении.
- › Откройте боковые отделения и извлеките их.



- › Снимите левую крышку.



- › Установите карман в нишу боковой облицовки.
- При одновременном размещении многофункционального кармана и сматывающейся шторки задняя часть многофункционального кармана должна перекрываться шторкой.

ся шторкой.

- › Установите левую крышку и боковые отделения на место.
- › Разложите трансформируемый фальшпол в верхнем положении.

Перегорodka-сетка

Установка разделительной сетки

Установка сзади



- › Откройте крышку смывающейся шторки багажного отсека.

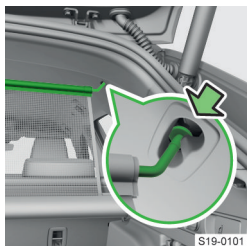

- › Вытяните разделительную сетку.
- › Вставьте поперечину в гнездо на одной стороне и прижмите вперёд.
- › Аналогичным образом закрепите поперечину с другой стороны.

› Закройте крышку смывающейся шторки багажного отсека.

Установка спереди

Процесс установки аналогичен процессу сзади.

Перед установкой сложите спинки задних сидений.

Снятие

- › Откройте крышку смывающейся шторки багажного отсека.
- › Сначала на одной, затем на другой стороне сдвиньте поперечину назад и извлеките из гнезд.
- › Удерживая поперечину, медленно смотайте разделительную сетку.
- › Закройте крышку смывающейся шторки багажного отсека.

Снятие и установка корпуса

Снятие

- › Сложите спинки задних сидений.
- › Откройте заднюю правую дверь.



- › Сдвиньте и извлеките корпус.

Установка



- › Вставьте корпус в крепления и сдвиньте.

Возможные проблемы и их устранение

Фиксирующаяся разделительная сетка

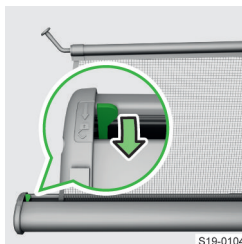

- › Для открепления нажмите клавишу фиксации.

Двусторонний фальшпол в багажном отсеке

Раскладывание и складывание

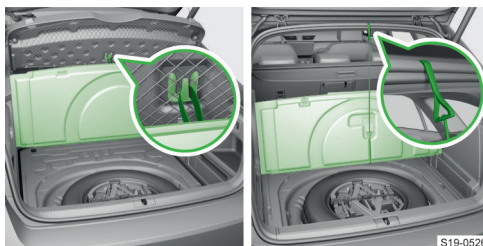

Вариант 1/вариант 2

ⓘ УВЕДОМЛЕНИЕ

Опасность повреждения крюка!

Указания для варианта 1.

- ▶ На крюке разрешается подвешивать только настил пола.
- ▶ Прежде чем закрывать крышку багажного отсека, отцепите крюк настила пола.

▢ Закрепить покрытие пола в варианте 2 можно только тогда, когда трансформируемый фальшпол багажного отсека сложен в верхнем положении.

Установка задней полки за задними сиденьями



S19-0112

- ▶ Вставьте полку за задними сиденьями.

Жёсткая полка багажного отсека

Извлечение и установка

Максимальная нагрузка полки составляет 1 кг.

Снятие

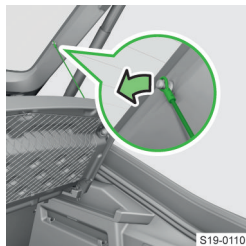

S19-0110

- ▶ Отцепите подвесы полки.

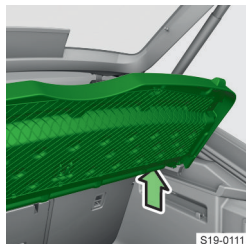

S19-0111

- ▶ Удерживая приподнятую полку, нажмите на нижнюю часть полки с обеих сторон.
- ▶ Извлеките полку багажного отсека.

Установка

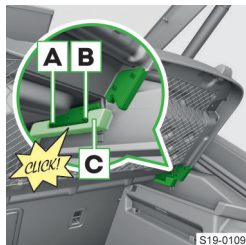

S19-0109

- ▶ Установите гнездо частью **A** и затем закрепите часть **B** гнезда в углублении **C** на обеих сторонах багажного отсека.
- ▶ Зацепите подвесы полки.

Свёртываемая шторка багажного отсека

Управление

Разматывание



S19-0153

- ▶ Вытяните шторку за ручку до фиксации.

Сматывание

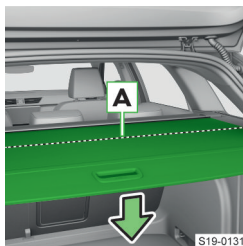

S19-0131

- ▶ Нажмите на шторку в области ручки. Шторка сматывается в среднее положение **A**. При повторном нажатии шторка сматывается полностью.

Возможно, что при зимних погодных условиях шторка багажного отсека будет сматываться медленнее.

Настройки

Автоматическое сворачивание шторки в промежуточное положение

Шторка автоматически сворачивается в промежуточное положение при открывании крышки багажного отсека.

Включение и выключение функции выполняется в системе Infotainment в следующем меню:

CAR > >

Или:

MENU ›  ›  › 

Извлечение и установка

Извлечение и установка рулонной шторки багажного отсека



S19-0154

- › Нажмите на торец поперечной штанги и извлеките или установите шторку.

Размещение шторки под трансформируемым фальшполом

- › Сложите трансформируемый фальшпол в верхнем положении.
- › Откройте боковые отделения и извлеките их.



S19-0132

- › Снимите левую крышку.



S19-0133

- › Установите шторку в ниши боковой облицовки.

При одновременном размещении многофункционального кармана и рулонной шторки задняя часть многофункционального кармана должна перекрываться шторкой.

кой.

- › Установите левую крышку и боковые отделения на место.
- › Разложите трансформируемый фальшпол в верхнем положении.

Трансформируемый пол багажного отсека

Регулировка положения

Максимальная нагрузка на трансформируемый пол в верхнем положении составляет 75 кг.

Установка в верхнее положение

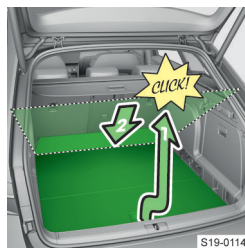

S19-0114

- › Приподнимите трансформируемый фальшпол.
- › Потяните трансформируемый фальшпол на себя и поднимите до высоты шторки багажного отсека, до хорошо слышимого щелчка.
- › Сдвиньте трансформируемый фальшпол вперед и уложите его.

Установка в нижнее положение



S19-0113

- › Приподнимите трансформируемый фальшпол.
- › Вытягивайте трансформируемый фальшпол на себя, пока он не опустится в нижнее положение.
- › Сдвиньте трансформируемый фальшпол вперед и уложите его.

Складывание трансформируемого пола



S19-0116

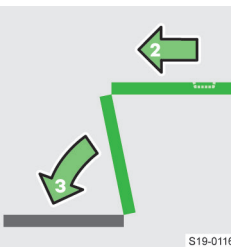

- › Приподнимите трансформируемый фальшпол и сдвиньте его вперед. Трансформируемый фальшпол складывается в центральной области.
- › Сложите трансформируемый фальшпол движением вперед.

Деление багажного отсека

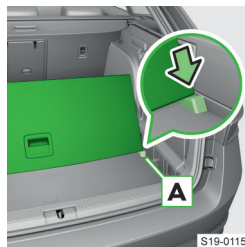

S19-0115

- › Поднимите трансформируемый фальшпол и вставьте его задний край в пазы **A**.

1 В зависимости от комплектации автомобиль может быть оснащён мощимся вещевым отделением под трансформируемым фальшполом.

Вещевое отделение под трансформируемым фальшполом



S19-1067

Разделительная стенка в багажном отсеке

Извлечение и установка

Внимание и установка разделительной стенки
Разделительная стенка предотвращает смещение багажа.

Максимальная нагрузка для разделительной стенки составляет 10 кг.

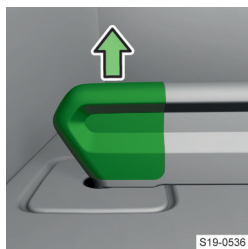

S19-0536

› Чтобы извлечь, вытяните вверх фиксаторы с обеих сторон и извлеките разделительную стенку.

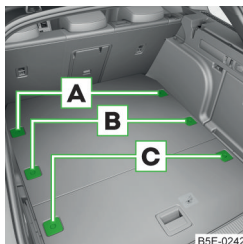

B5E-0242

› Для **установки** зафиксируйте разделительную стенку в точках крепления **A**, **B** или **C**.

Снятие и установка элемента крепления

Элемент крепления предотвращает смещение багажа.

Элемент крепления крепится к разделительной стенке на трансформируемом фальшполе.

Максимальная нагрузка на элемент крепления составляет 10 кг.

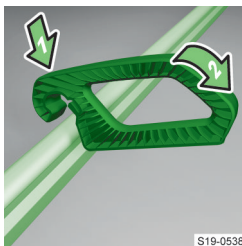

S19-0538

› Чтобы **установить**, насадите элемент крепления на разделительную стенку под некоторым углом и прижмите его вниз.
› **Снятие** выполняется в обратной последовательности.

Перемещение элемента крепления

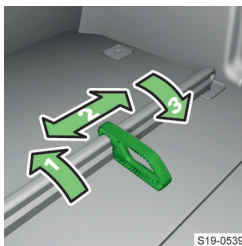

S19-0539

- 1 Отпирание
- 2 Перемещение
- 3 Фиксация

Разделительная стенка с элементом крепления в багажном отсеке

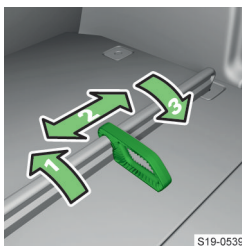

S19-0539

Максимальная нагрузка для разделительной стенки составляет 10 кг.

Максимальная нагрузка на элемент крепления составляет 10 кг.

Чехол

Использование и крепление

В чехле можно перевозить до 4 пар лыж с палками.

- › Откиньте задний подлокотник и крышку в спинке сиденья вниз.
- › Вставьте пустой чехол в отверстие таким образом, чтобы конец с замком-молнией находился в багажном отсеке.
- › Вставьте лыжи в чехол загнутыми концами вперёд, а палки — острыми назад, и закройте чехол.



S19-0138

- › Затяните натяжной ремень вокруг лыж перед креплением.
- › Откиньте спинку сиденья немного вперёд.

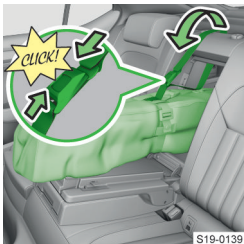

S19-0139

- › Проведите крепёжный ремень через отверстие над верхней частью спинки.
- › Откиньте спинку сиденья назад до защёлкивания стопорной кнопки.
- › Вставьте крепёжный ремень в замок до отчётливого щелчка.

⚠ ОСТОРОЖНО

Максимальная масса перевозимых лыж составляет 17 кг.

ⓘ УВЕДОМЛЕНИЕ

Опасность повреждения подлокотника!

- › Обращайтесь с чехлом и лыжами с осторожностью.

Оборудование салона спереди

Обзор

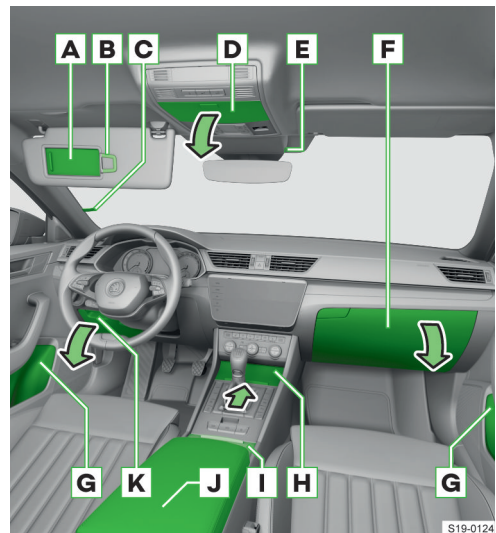

S19-0124

- A** Косметическое зеркало
- B** Зажим для записок
- C** Зажим для парковочного талона
- D** Отделение для очков
Максимальная нагрузка – 0,25 кг.
› Для открывания нажмите клавишу.
- E** Разъём USB
Разъём USB может быть использован только для зарядки.
- F** Вещевой ящик с дефлектором
В этом ящике находится держатель для ручки.
Максимальная нагрузка – 3 кг.
› Для открывания потяните за ручку.
› Для открывания дефлектора поверните регулятор в положение ☼.
- G** Вещевое отделение
▶ отделение для бутылки ёмкостью макс. до 1,5 л
▶ отделение для контейнера для мусора
▶ вещевое отделение для сигнального жилета
- H** Вещевое отделение (в зависимости от комплектации):
Розетка 12 В, разъёмы USB, лоток для телефона.
Разъёмы USB могут использоваться как для зарядки, так и для обмена данными.
› Для открывания или закрывания отделения нажмите на планку.

- I** Вещевое отделение
В этом отделении находится подстаканник.
► Для открывания потяните за планку.
- J** Регулируемый подлокотник с вещевым отделением под ним
В этом вещевом отделении находится разъём USB.
Данный разъём USB может использоваться как для зарядки, так и для обмена данными.
► Для открывания потяните за подлокотник.
► Для открывания дефлектора поверните регулятор в положение ☼.
- K** Вещевое отделение
Максимальная нагрузка – 0,5 кг.
В этом отделении находится держатель для карточек.
► Для открывания потяните за ручку.

① **УВЕДОМЛЕНИЕ**

- Не оставляйте в отсеке для очков **D** никаких чувствительных к теплу предметов.

Оборудование салона сзади

Обзор

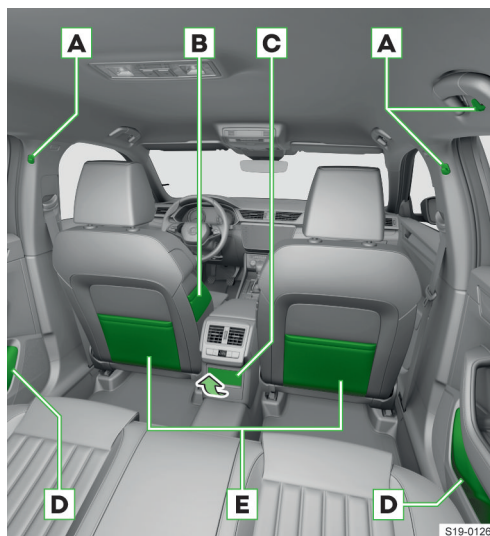

- A** Крючки для одежды
Максимальная нагрузка – 2 кг.
- B** Вещевой карман
- C** В зависимости от комплектации автомобиля:
► розетка 230 В и разъёмы USB

Разъёмы USB могут использоваться только для зарядки.

- вещевое отделение с розеткой 12 В
- D** Вещевое отделение
► отделение для бутылки ёмкостью макс. до 1,5 л
► вещевое отделение для сигнального жилета
- E** Вещевой карман

⚠ **ОСТОРОЖНО**

- На крючки разрешается вешать только лёгкую одежду. В карманах одежды не должно находиться тяжёлых предметов и предметов с острыми краями.
- Кроме того, запрещается использовать плечики для одежды.

Карманы на внутренних боковинах передних сидений.



S19-1033

Зажим для парковочного талона



Отделение для бутылок в вещевом отсеке передней двери



Отделение предназначено для бутылок ёмкостью до 1,5 л.

Отделение для бутылок в вещевом отсеке задней двери



Отделение предназначено для бутылок ёмкостью до 1,5 л.

Разъёмы USB



Данный разъём USB может быть использован только для зарядки.



Разъёмы USB могут использоваться как для зарядки, так и для обмена данными.



Разъёмы USB могут использоваться только для зарядки.

Крючки на средних стойках кузова



Максимальная нагрузка на крючок составляет 2 кг.

⚠ ОСТОРОЖНО

- ▶ На крючки разрешается вешать только лёгкую одежду. В карманах одежды не должно находиться тяжёлых предметов и предметов с острыми краями.
- ▶ Кроме того, запрещается использовать плечики для одежды.

Отделение для очков



Максимальная нагрузка на отсек составляет 0,25 кг.

ⓘ УВЕДОМЛЕНИЕ

- ▶ Не оставляйте в отсеке для очков никаких чувствительных к нагреву предметов.

Держатель для ручки



Отделение для пластиковых карточек, монет и карт SD



Отделение для пластиковых карточек в вещевом отсеке на стороне водителя

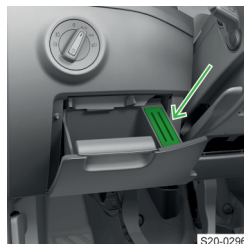

Вещевое отделение для зонта

Обзор



ⓘ УВЕДОМЛЕНИЕ

Опасность повреждения кузова а также элементов отделки интерьера автомобиля!

- ▶ В вещевом отделении следует размещать только зонт из ассортимента оригинальных аксессуаров ŠKODA.
- ▶ Необходимо всегда задвигать зонт в вещевое отделение до упора.

Отсек для мобильного телефона (Phonebox)

Что необходимо учитывать

⚠ ВНИМАНИЕ

Опасность возгорания во время зарядки.

- ▶ Телефон может нагреться, в этом случае его следует осторожно извлечь из отсека.
- ▶ Не оставляйте в отсеке под телефоном металлические предметы. Если в отсеке находится разогретый металлический предмет, телефон следует вынуть и подождать пока предмет в вещевом отделении остынет!

Принцип действия

Функции отсека для мобильного телефона

- ▶ Беспроводная зарядка телефонов.

- ▶ Усиление телефонного сигнала (только в отдельных странах).

Отсек для мобильного телефона находится внутри вещевого отделения на передней центральной консоли.

Кладите в отсек для мобильного телефона телефон размером не более 146 × 80 мм.

Индикатор заряда

Когда телефон заряжается, в строке состояния на дисплее системы Infotainment горит Φ .

Рекомендации для оптимальной работы

- ▶ Телефон должен лежать в отсеке дисплеем вверх.
- ▶ Телефон должен лежать без защитного чехла.
- ▶ Телефон должен лежать посередине, на символе телефона на подложке.

Условия работы

Условия для беспроводной зарядки

- ✓ Зажигание включено.
- ✓ Телефон поддерживает стандарт Qi.
- ✓ Между подложкой и телефоном нет никаких предметов.

Возможные проблемы и их устранение

На экране информационно-командной системы Infotainment отображается сообщение о том, что телефон не может быть заряжен.

- ▶ Проверьте, что между подложкой и заряжаемым телефоном нет каких-либо предметов. В этом случае извлеките телефон, а также предмет. Снова уложите телефон на середину подложки с символом телефона.
- ▶ Проверьте, не изменилось ли положение заряжаемого телефона. В этом случае извлеките телефон и снова уложите его на подложку на середину символа телефона.

Подстаканники

Обзор

Передние подстаканники

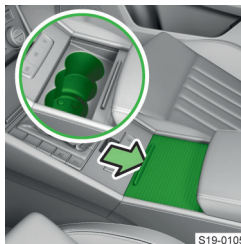

- ▶ Для открывания нажмите на планку.
- В среднем отделе подстаканников бутылку можно открыть одной рукой.
- ▶ Вдавите бутылку в подстаканник и отверните крышку.

Задние подстаканники



- ▶ Для открывания откиньте крышку.

⚠ ВНИМАНИЕ

Опасность ожога!

- ▶ Никогда не ставьте в подстаканники ёмкости с горячими напитками.

ⓘ УВЕДОМЛЕНИЕ

Опасность повреждения электрооборудования и облицовки пролитыми напитками.

Подстаканник Easy Open

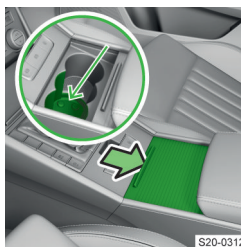

- В среднем отделе подстаканников бутылку можно открыть одной рукой.

Контейнер для мусора

Замена пакета

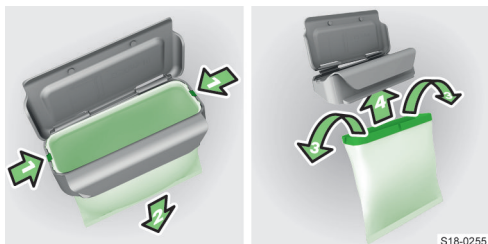

S18-0255

Пепельница и прикуриватель

Что необходимо учитывать

⚠ ВНИМАНИЕ

Опасность ожога и возгорания!

- ▶ Не используйте пепельницу для хранения горячих или легковоспламеняющихся предметов.
- ▶ Пользуйтесь прикуривателем с осторожностью.

Управление

Съёмная пепельница



S19-0122

Пепельница устанавливается в подстаканник.

ⓘ УВЕДОМЛЕНИЕ

- ▶ Не извлекайте пепельницу за крышку.

Пепельница со съёмной вставкой



S19-0123

Прикуриватель

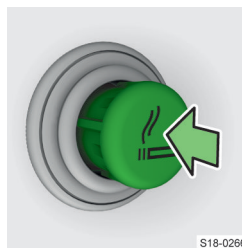

S18-0266

- › Вдавите прикуриватель.
- › Подождите, пока прикуриватель не вернётся в исходное положение.
- › Извлеките и используйте прикуриватель.
- › Вставьте прикуриватель на место.

Гнездо прикуривателя можно также использовать как розетку 12 В.

Плед

Извлечение и установка

Плед находится в сумке, которая может быть закреплена в одном из следующих мест:

- ▶ на направляющих передних подголовников
- ▶ в карманах на спинках передних сидений

Держатель планшета

Настройки

Наклонить и повернуть

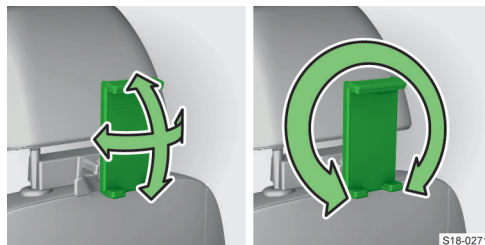

S18-0271

Изменить размер

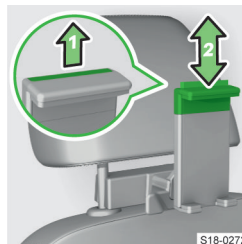

S18-0272

- › Вытяните фиксатор и сдвиньте верхнюю часть держателя в нужное положение.

Отрегулируйте минимальный размер для пустого держателя, чтобы во время движения установленное в нём устройство не издавало шум.

Снятие и установка

Крепление за подголовниками

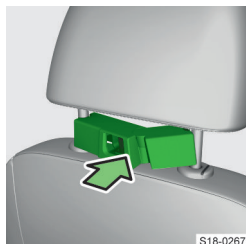

› Для установки нажмите раскрытый адаптер на направляющие переднего подголовника и осторожно защёлкните.

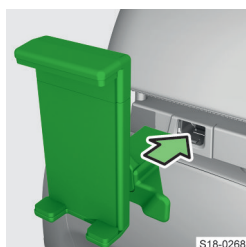

› Закрепите держатель в адаптере.

Снятие

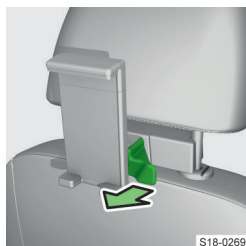

› Нажмите на клавишу разблокировки и снимите держатель.

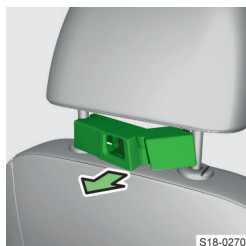

› Нажмите на адаптер и снимите его.

Установка в задний подлокотник

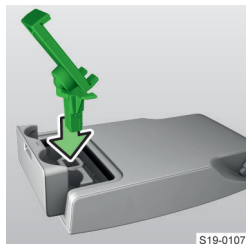

› Закрепите держатель в отверстии.

Снятие

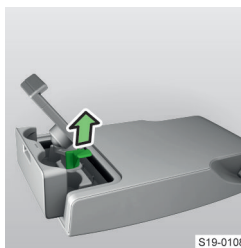

› Нажмите на клавишу разблокировки и снимите держатель.

Технические характеристики

Держатель предназначен для крепления планшетов высотой от 11,5 до 19,5 см.

Максимальная нагрузка на держатель составляет 0,75 кг.

Отделение для планшета

Управление

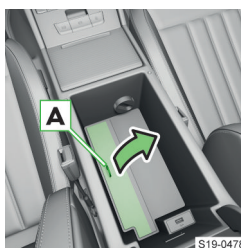

› Для открывания потяните за петлю **A**.

Розетка 12 В

Условия работы

ⓘ УВЕДОМЛЕНИЕ

Риск повреждения электрооборудования автомобиля!

- ▶ Подключайте к розеткам только разрешённые электрические принадлежности общей мощностью не более 120 Вт.

ⓘ УВЕДОМЛЕНИЕ

Опасность повреждения подключённых потребителей электроэнергии!

- ▶ Отключайте потребители электроэнергии перед включением и выключением зажигания, а также перед включением двигателя.

розетки 230 В

Принцип действия

ⓘ УВЕДОМЛЕНИЕ

Опасность повреждения подключённых потребителей электроэнергии!

- ▶ Не подключайте к розетке осветительные приборы с люминесцентными трубками.
- ▶ Отключайте потребители электроэнергии перед включением и выключением зажигания, а также перед включением двигателя.

Индикация состояния

- ▶ Горит зелёным – розетка включена.
- ▶ Мигает зелёным – розетка остаётся включённой примерно 10 минут после выключения двигателя, если электрический прибор был подключён к ней ещё при работающем двигателе.

ⓘ Розетка оснащена «детской» блокировкой. При подсоединении вилки розетка разблокируется и включается.

Условия работы

- ✓ двигатель работает;
- ⓘ В автомобилях с системой СТАРТ-СТОП розетка работает и в режиме СТОП.

Возможные проблемы и их устранение

Контрольная лампа мигает красным

Розетка отключена, например, по следующим причинам:

- ▶ превышение силы тока
- ▶ низкий уровень заряда 12-вольтовой аккумуляторной батареи автомобиля
- ▶ перегрев розетки
- ▶ Если перечисленные причины устранены, но розетка по-прежнему не включается автоматически, отсоедините от розетки электрический прибор и вновь подсоедините его через некоторое время.

Розетка 230 В и разъёмы USB



Разъёмы USB могут использоваться только для зарядки.

Вещевой ящик с дефлектором

Обзор

В вещевом ящике имеется держатель для карточек и держатель для ручки.

Максимальная нагрузка на отсек составляет 3 кг.

- ▶ Для открывания дефлектора поверните регулятор в вещевом ящике в положение ☆.

Багажник на крыше и тягово-сцепное устройство

Багажник на крыше

Технические данные

Максимальный вес груза, включая багажник на крыше, составляет 100 кг.

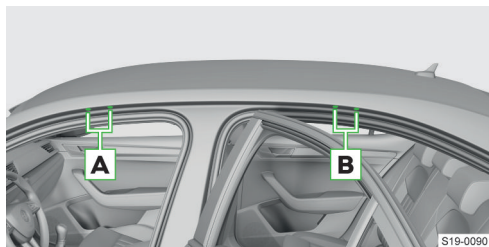

В зависимости от комплектации поперечины крыши могут быть закреплены в точках крепления **A** и **B** или на рейлингах крыши.

Поворотное тягово-сцепное устройство

На что следует обратить внимание

Для автомобилей, работающих на газе.

⚠ ОСТОРОЖНО

Неправильно установленное или несоответствующее ТСУ при ДТП может повредить газовый баллон автомобиля и усугубить последствия аварии или повлечь смертельные травмы.

- ▶ По причине конструктивных особенностей автомобиля с газовыми баллонами рекомендуем устанавливать только оригинальное ТСУ ŠKODA. В этом случае ŠKODA гарантирует безопасность и надёжность, а также совместимость ТСУ с данной моделью автомобиля.
- ▶ Рекомендуем поручить все соответствующие монтажные работы сервисному предприятию ŠKODA.

⚠ ОСТОРОЖНО

Опасность ДТП!

- ▶ Не проводите никаких действий с ручкой для выдвигания шарового пальца, пока к шаровому пальцу подсоединён прицеп или другие аксессуары. Шаровой палец может разблокироваться.

⚠ ВНИМАНИЕ

Опасность травмы!

- ▶ Обращайтесь с тягово-сцепным устройством с осторожностью.
- ▶ При выдвигании шарового пальца не стойте у средней части заднего бампера.

① УВЕДОМЛЕНИЕ

Опасность повреждения тягово-сцепного устройства!

- ▶ Если тягово-сцепное устройство не используется, сложите шаровой палец под бампер.

Выдвигание и складывание шарового пальца

Выдвигание шарового пальца



- ▶ Потяните за ручку. Шаровой палец выдвигается. Контрольная лампа рядом с ручкой мигает красным.
- ▶ Дождитесь, когда ручка вновь медленно втянется.



- ▶ Нажмите на шаровой палец, чтобы он зафиксировался с характерным щелчком.

Проверка фиксации: контрольная лампа рядом с ручкой горит зелёным.

Складывание шарового пальца

① УВЕДОМЛЕНИЕ

- ▶ К шаровому пальцу не должен быть подсоединён прицеп или другие аксессуары.
- ▶ К розетке не должен быть подключён разъём или адаптер.



- ▶ Потяните за ручку. Шаровой палец разблокируется. Контрольная лампа рядом с ручкой мигает красным.
- ▶ Дождитесь, когда ручка вновь медленно втянется.



› Поверните шаровой палец под бампер, чтобы шаровой палец зафиксировался с характерным щелчком.

Проверка фиксации: контрольная лампа рядом с ручкой горит зелёным.

S18-0298

Подсоединение и отсоединение прицепа или аксессуаров

Следующая информация описывает процесс подсоединения и отсоединения прицепа. Эта информация относится также к другим принадлежностям, например к креплению для велосипедов.

⚠ ОСТОРОЖНО

Опасность ДТП!

- ▶ Не используйте стопорную проушину для буксировки
- ▶ Правильно распределяйте и закрепляйте груз.

i Тягово-сцепное устройство оборудовано 13-контактной розеткой. Если прицеп оснащён 7-контактной вилкой, используйте подходящий адаптер из ассортимента оригинальных аксессуаров и принадлежностей ŠKODA.

Подсоединение

- › Разложите шаровой палец.
- › Установите дышло прицепа на шаровой палец.

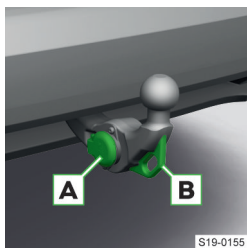

› Вставьте разъем прицепа в розетку **A**.

› Закрепите страховочный трос прицепа в стопорной проушине **B**. Страховочный трос должен провисать во всех положениях прицепа относительно автомобиля.

S19-0155

Отсоединение

Отсоединение осуществляется в обратной последовательности.

Питание электросети прицепа

После электрического подключения прицепа к автомобилю прицеп снабжается электроэнергией от автомобиля.

ⓘ УВЕДОМЛЕНИЕ

Опасность повреждения электронного оборудования!

Общая мощность всех потребителей электроэнергии, подключённых к электросети прицепа не должна превышать 350 Вт.

Возможные проблемы и их устранение

Неисправность тягово-сцепного устройства

Контрольная лампа рядом с ручкой не горит зелёным светом или шаровой палец не фиксируется.

- › Использовать тягово-сцепное устройство запрещается.
- › Обратитесь за помощью на сервисное предприятие.

Шаровой палец не зафиксирован



горит

- › Зафиксируйте шаровой палец.

Технические данные

Точки крепления тягово-сцепного устройства

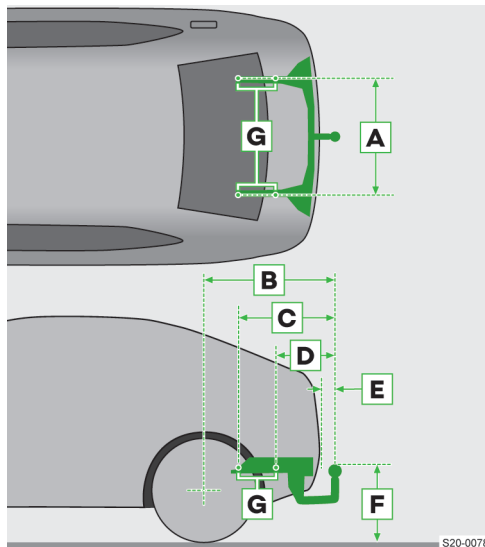

S20-0078

- A** Расстояние между точками крепления.
- B** Длина заднего свеса до середины шарового пальца
- C** Расстояние от передней точки крепления до середины шарового пальца
- D** Расстояние от задней точки крепления до середины шарового пальца
- E** Расстояние от заднего бампера до середины шарового пальца (по стандарту ECE-55)
- F** Расстояние от середины шарового пальца до дорожного полотна (по стандарту ECE-55)
- G** Точки крепления на кузове

Размеры в мм	
A	1039,9

Размеры в мм	
B	1196,2
C	564,2
D	344,2
E	не менее 65
F	350–420

Максимальная допустимая вертикальная нагрузка на тягово-сцепное устройство при движении с прицепом

Максимальная допустимая вертикальная нагрузка на тягово-сцепное устройство зависит от типа двигателя и комплектации автомобиля.

Данные, относящиеся к вашему автомобилю, следует взять из технической документации автомобиля (например, из документации на допуск к эксплуатации, из сертификата соответствия) или запросить у дилера ŠKODA.

Прочие данные (например, указанные на заводской табличке прицепа) дают только контрольные величины для тягово-сцепного устройства.

Нагрузка на шаровой палец ТСУ при установленных аксессуарах и принадлежностях

При использовании принадлежностей (например, крепления для велосипедов) необходимо учитывать их максимальную длину, а также разрешённую максимальную массу, включая загрузку.

Максимальная длина установленного аксессуара (измеренная от шарового пальца ТСУ) не должна превышать 70 см.

Разрешённая максимальная масса установленной принадлежности, включая загрузку, соответствует максимальной вертикальной нагрузке при эксплуатации прицепа. Это значение необходимо получить из документации на допуск к эксплуатации.

Если максимальная вертикальная нагрузка при буксировке прицепа превышает 75 кг, разрешённая максимальная установленная масса аксессуара не должна превышать 75 кг.

Это условие выполняется, если центр тяжести груза находится на расстоянии не более 30 см от шарового пальца ТСУ.

Если расстояние от центра тяжести груза до шарового пальца ТСУ превышает 30 см, максимальная разрешённая масса принадлежности, включая загрузку, снижается (например, на расстоянии 60 см от шарового пальца примерно в два раза).

Если расстояние от центра тяжести груза до шарового пальца ТСУ составляет 70 см, максимальная разрешённая масса принадлежности, включая загрузку, снижается до 0 кг.

⚠ ОСТОРОЖНО

Опасность ДТП!

- ▶ Не превышайте допустимую вертикальную нагрузку на тягово-сцепное устройство.
- ▶ Превышать допустимую загрузку прицепа, а также вес другой принадлежности (например, крепления для велосипедов) запрещается.

① УВЕДОМЛЕНИЕ

Риск повреждения тягово-сцепного устройства и самого автомобиля!

- ▶ При использовании принадлежностей (например, крепления для велосипедов) не превышать максимальную длину, а также разрешённую максимальную массу принадлежности, включая загрузку.

Уход и очистка

Наступление срока технического обслуживания

Межсервисные интервалы

Соблюдение межсервисных интервалов имеет решающее значение для продления срока службы и поддержания рыночной стоимости автомобиля.

О приближении срока технического обслуживания сообщает пиктограмма , а также соответствующее сообщение на дисплее в комбинации приборов.

Информация о типе межсервисного интервала, о возможности его изменения, а также об объёме технического обслуживания предоставляется на сервисном предприятии.

i Все виды сервисных работ, включая замену и дозправку рабочих жидкостей, являются для клиента платными даже в период действия гарантии, если гарантийными обязательствами ŠKODA AUTO или другими условиями договора не предусмотрено иное.

Отметки о проведении ТО

Сервисное предприятие заносит отметку о проведении технического обслуживания в информационную систему, называемую сервисной книжкой.

Вы можете самостоятельно распечатать отметку о проведении ТО.

Отображение срока технического обслуживания в системе Infotainment

► Выберите в системе Infotainment следующее меню:

CAR >  > Пункт меню технического обслуживания
Или:

MENU >  >  > Пункт меню технического обслуживания

Сброс данных

Рекомендуем не сбрасывать данные о наступлении срока технического обслуживания самостоятельно. В противном случае индикатор ТО может быть настроен неправильно, что приведёт к нарушению нормальной эксплуатации автомобиля.

На автомобилях с изменяемым интервалом ТО после сброса индикатора отображаются значения нового интервала ТО, которые рассчитываются по прежним условиям эксплуатации. Затем эти значения корректируются в соответствии с текущими условиями эксплуатации автомобиля.

Техническое обслуживание, регулировки и внесение технических изменений

Указания и рекомендации ŠKODA AUTO необходимо соблюдать при использовании аксессуаров и принадлежностей, а также при проведении любых работ по перенастройке, ремонту или внесению технических изменений в автомобиле.

Строгое выполнение этих указаний и рекомендаций является залогом безопасной эксплуатации и хорошего технического состояния автомобиля.

Мы рекомендуем использовать только официально одобренные для данного автомобиля оригинальные аксессуары и принадлежности ŠKODA и оригинальные детали ŠKODA. Их надёжность, безопасность и применимость для вашего автомобиля гарантированы.

Сервисное предприятие ŠKODA

Все сервисные предприятия ŠKODA работают в соответствии с указаниями и требованиями ŠKODA AUTO. Работы по техническому обслуживанию и ремонту выполняются тем самым своевременно и с соответствующим качеством. Строгое выполнение этих указаний и требований является залогом безопасности автомобиля в эксплуатации и его надёжности.

Поэтому мы рекомендуем выполнять любые работы по регулировке, ремонту или техническому изменению вашего автомобиля на сервисных предприятиях ŠKODA.

Оригинальные детали ŠKODA

Рекомендуем при ремонте вашего автомобиля использовать оригинальные детали ŠKODA, поскольку эти детали допущены к применению ŠKODA AUTO. Эти детали строго соответствуют требованиям ŠKODA AUTO и идентичны деталям устанавливаемым при серийном производстве.

При использовании этих деталей ŠKODA Auto гарантирует безопасность, надёжность и длительный срок эксплуатации автомобиля.

Сервис-партнёры ŠKODA в соответствии с законодательством несут ответственность за возможные дефекты оригинальных деталей ŠKODA в течение 2 лет после продажи, если договором купли-продажи не предусмотрено иное.

Оригинальные принадлежности и аксессуары ŠKODA

Мы рекомендуем использовать для вашего автомобиля оригинальные аксессуары и принадлежности ŠKODA. Для таких принадлежностей ŠKODA AUTO гарантирует безопасность и надёжность, а также их совместимость в вашем автомобиле.

Сервис-партнёры ŠKODA, в соответствии с законодательством, несут ответственность за возможные дефекты оригинальных аксессуаров и принадлежностей ŠKODA в течение 2 лет после установки или передачи, если договором купли-продажи, или другими условиями, не предусмотрено иное.

Спойлер

⚠ ОСТОРОЖНО

Опасность ДТП!

- ▶ Используйте оригинальный спойлер на переднем бампере только в комбинации с оригинальным спойлером на крышке багажного отсека.
- ▶ Оригинальный спойлер нельзя оставлять на переднем бампере, если на крышке багажного отсека нет спойлера или если на ней установлен несоответствующий спойлер.
- ▶ В случае ремонта, замены, установки или снятия спойлеров необходимо проконсультироваться с сервисным предприятием ŠKODA.

Защита компонентов

Некоторые электронные компоненты автомобиля (например, комбинация приборов) имеют заводскую защиту. Защита компонентов обеспечивает ограничение их функциональности при неправильной установке на другой автомобиль (например, в случае их хищения) или при использовании вне автомобиля.

Салон

На что следует обратить внимание

① УВЕДОМЛЕНИЕ

- ▶ Для чистки и ухода за отдельными материалами используйте предусмотренные для этого чистящие средства.
- ▶ Не применяйте агрессивные чистящие средства или химические растворители.

Натуральная кожа/искусственная кожа/ Alcantara®/Suedia/ткань

① УВЕДОМЛЕНИЕ

- ▶ Как можно быстрее удаляйте загрязнения.
- ▶ Для обивки сидений из материалов Alcantara® и Suedia не используйте очиститель для кожи, мастику для пола, крем для обуви, пятновыводитель и т. п.
- ▶ Следите за тем, чтобы вода не попала в швы и нигде не промочила кожу насквозь.
- ▶ Не чистите обивку крыши щёткой.

① УВЕДОМЛЕНИЕ

Риск выцветания материалов обивки!

- ▶ Не оставляйте автомобиль подолгу стоять под палящим солнцем, при необходимости закройте обивку от воздействия прямого солнечного излучения.

①

- ▶ Во время эксплуатации на коже, материалах Alcantara® и Suedia могут проявиться незначительные изменения, например складки или изменение цвета. Однако это не означает повреждение материала.
- ▶ Некоторые виды тканей, напр., тёмная джинсовая ткань, часто бывают окрашены недостаточной стойкой краской. В результате этого на обивке сидений могут появиться заметные окрашивания. Это не свидетельствует о браке в материале обивки.
- ▶ Острые застёжки-молнии, заклёпки, застёжки и другие элементы одежды могут повредить материалы обивки автомобиля. Гарантия на такие повреждения не распространяется.

Пластмассовые детали

① УВЕДОМЛЕНИЕ

Опасность повреждения передней панели!

- ▶ Не закрепляйте ароматизаторы и освежители воздуха на передней панели.

Стёкла

① УВЕДОМЛЕНИЕ

Опасность повреждения нагревательных нитей или антенны на стекле!

- ▶ Не размещайте наклейки на нагревательных нитях
- ▶ Для очистки стёкол не использовать острые предметы, напр., губки для мытья посуды и т. п.).

Обивка сидений с электрическим обогревом

① УВЕДОМЛЕНИЕ

Опасность повреждения системы подогрева!

- ▶ Не используйте для чистки сидений воду или другие жидкости.
- ▶ Не сушите сиденья включением подогрева.

Ремни безопасности

① УВЕДОМЛЕНИЕ

Опасность повреждения ремней безопасности!

- ▶ Химическая чистка ремней безопасности запрещена.
- ▶ Высушите ремни перед сматыванием в инерционную катушку.

Указания по чистке

Натуральная кожа/искусственная кожа/ Alcantara®/Suedia/ткань

- ▶ Пыль и загрязнения на поверхности удаляйте пылесосом.

- › Свежие загрязнения смывайте водой, удаляйте с помощью слегка смоченной хлопчатобумажной или шерстяной салфетки или (при необходимости) мягким мыльным раствором ¹⁾ и вытирайте сухой салфеткой.
- › Для удаления стойких пятен используйте предусмотренные для этого чистящие средства.
- › Для регулярного ухода за натуральной кожей используйте предусмотренные для этого чистящие средства. После каждой чистки смазывайте кожу специальным светозащитным пропитывающим кремом.
- › При уходе за поверхностями из материалов Alcantara®, Suedia и ткани удаляйте застрявшие в обивке волосы чистящей рукавицей. Катышки с тканевой обивки удаляйте щёткой.

Пластмассовые детали

- › Удаляйте загрязнения водой, слегка увлажнённой салфеткой или губкой, а при необходимости – предусмотренными для этого чистящими средствами.

Стёкла

- › Удаляйте загрязнения чистой водой и протрите насухо предусмотренной для этого салфеткой.

Дисплей системы Infotainment

- › Очищать экран только с помощью предназначенных для этого чистящих средств.

ⓘ УВЕДОМЛЕНИЕ

Опасность повреждения экрана!

- ▶ При удалении загрязнений не нажимать на экран.

Обивка сидений с электрическим обогревом

- › Для удаления загрязнений используйте предусмотренные для этого чистящие средства.

Ремни безопасности

- › Удалите загрязнения мягкой салфеткой и мягким мыльным раствором. ¹⁾

Наружная сторона

На что следует обратить внимание

⚠ ОСТОРОЖНО

Опасность ДТП!

После мойки автомобиля может ухудшиться работа тормозной системы вследствие попадания влаги, а зимой – льда.

- ▶ Чтобы очистить и высушить тормоза, несколько раз нажмите на педаль тормоза.

ⓘ УВЕДОМЛЕНИЕ

- ▶ Как можно быстрее удаляйте птичий помёт, остатки насекомых, остатки реагентов и морской соли, вытекшее топливо, AdBlue® и т. п.
- ▶ Для удаления загрязнений не используйте жёсткие губки, губки для мытья посуды и т. п.
- ▶ Для чистки и ухода за отдельными материалами используйте предусмотренные для этого чистящие средства.
- ▶ Не применяйте агрессивные чистящие средства или химические растворители.
- ▶ Не полируйте автомобиль в запылённой среде.

ⓘ УВЕДОМЛЕНИЕ

Жидкость AdBlue® разъедает некоторые материалы, например лакокрасочное покрытие и пластик.

- ▶ Протрите места контакта влажной салфеткой и промойте холодной водой.
- ▶ Образовавшиеся кристаллы смойте тёплой водой и губкой.

ⓘ УВЕДОМЛЕНИЕ

- ▶ При первой возможности устраняйте повреждения лакокрасочного покрытия.
- ▶ Матовые эмалевые покрытия нельзя обрабатывать полиролью и твёрдыми восками.
- ▶ Не полируйте плёнки.
- ▶ Мы рекомендуем обрабатывать дверные уплотнители и направляющие стёкол предусмотренными для этого средствами из ассортимента оригинальных аксессуаров ŠKODA. Эти средства гарантированно не повреждают защитное покрытие уплотнителей и направляющих стёкол.
- ▶ Не применяйте абразивные чистящие средства для очистки камеры заднего вида.

Перед въездом на мойку

- › Соблюдайте обычные указания при посещении мойки, в том числе поднимите все стёкла, сложите наружные зеркала заднего вида и т.п.
- › Установите подрулевой переключатель стеклоочистителей в положение **OFF**.
- › Если у автомобиля есть особое навесное оборудование, следуйте указаниям персонала автоматической мойки.

ⓘ УВЕДОМЛЕНИЕ

- ▶ Если необходимо, перед въездом на мойку отключите функцию Auto Hold, чтобы автомобиль мог передвигаться накатом.

¹⁾ Мягкий мыльный раствор содержит две столовых ложки нейтрального моющего средства на 1 литр тёплой воды.

① УВЕДОМЛЕНИЕ

В автомобилях с электроприводом крышки багажного отсека она может открыться автоматически в результате прижимания щётки.

- ▶ Заприте автомобиль, например, клавишей центрального замка.

После мойки с нанесением воскового консерванта

- ▶ Протрите щётки стеклоочистителей сухой салфеткой.

Мойка с помощью установки высокого давления**① УВЕДОМЛЕНИЕ**

- ▶ Следуйте указаниям по пользованию мойкой высокого давления, в особенности указаниям, касающимся давления и расстояния до поверхности автомобиля.
- ▶ Не направляйте струю непосредственно на следующие детали автомобиля.
 - ▶ Плёнки
 - ▶ Личинки замков
 - ▶ Зазоры на автомобиле
 - ▶ Розетка тягово-сцепного устройства
 - ▶ Поворотный шаровой палец
 - ▶ Объективы камер и датчики
 - ▶ Пластмассовые, хромированные и анодированные детали

Удаление снега и льда**① УВЕДОМЛЕНИЕ**

- ▶ Счищайте снег и лёд пластиковым скребком или подходящим противообледенительным средством.
- ▶ Очищайте камеры ручной щёткой.
- ▶ Ведите пластмассовый скребок только в одном направлении.
- ▶ Не используйте скребки и другие острые предметы для очистки плёнок.
- ▶ Не удаляйте снег и лёд горячей или тёплой водой.
- ▶ Не удаляйте снег и лёд с поверхностей с сильными загрязнениями.

Указания по чистке**Ручная мойка**

- ▶ Мойте автомобиль сверху вниз с помощью мягкой губки или моечной рукавицы и большого количества воды, при необходимости с использованием соответствующих чистящих средств.
- ▶ Для плёнок и фар используйте мягкий мыльный раствор, содержащий две столовые ложки нейтрального моющего средства на 1 литр тёплой воды.

- ▶ Для щётки стеклоочистителя используйте средство для очистки стёкол.

- ▶ Камеры мойте чистой водой и вытирайте досуха подходящей чистой салфеткой.

① УВЕДОМЛЕНИЕ

- ▶ Регулярно прополаскивайте губку или рукавицу.
- ▶ Для колёс, порогов, и нижней части автомобиля используйте отдельную губку, а не ту, которая используется для остальных частей автомобиля.
- ▶ Не мойте автомобиль под ярким солнцем.
- ▶ Не очищайте фары в сухом состоянии и не используйте острых предметов.
- ▶ При мойке не прикладывайте усилие к кузову.
- ▶ Температура воды не должна превышать 60 °С.

После ручной мойки

- ▶ Ополосните автомобиль и вытрите его подходящей чистой ветошью.

Лакокрасочное покрытие

- ▶ Обрабатывайте лакокрасочное покрытие твёрдым воском не реже двух раз в год.
- ▶ Для матовых лакокрасочных покрытий используйте полироль.

Плёнки

Плёнки стареют и становятся ломкими, это совершенно нормально и не является дефектом.

Следующие факторы негативно влияют на срок службы и стойкость цвета плёнок:

- ▶ Солнечное излучение
- ▶ Влажность
- ▶ Загрязнение воздуха
- ▶ Удары гравия, например, отскакивающего от груза при перевозке груза на багажнике на крыше

Консервация скрытых полостей

Подверженные коррозии полости автомобиля на заводе обработаны консервирующим воском.

- ▶ Снимите выступающий воск пластиковым скребком и удалите пятна уайт-спиритом.

Защита днища

Днище имеет надёжную защиту от химических и механических воздействий.

- ▶ Проверяйте на сервисном предприятии защитное покрытие перед началом и в конце холодного времени года.

Колёса

- ▶ После мойки покройте колёса подходящим консервирующим средством.

⚠ ОСТОРОЖНО

Опасность ДТП!

- ▶ Сильное загрязнение колёс может вызвать нарушение их балансировки.

Домкрат

- › На подвижные детали при необходимости нанесите подходящую пластичную смазку.

Тягово-сцепное устройство

- › Нанесите на шаровой палец ТСУ подходящую пластичную смазку.

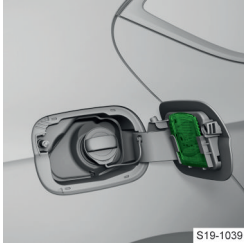
Скребок для льда**На крышке лючка заливной горловины****Технические характеристики и предписания****Предписания к техническим характеристикам**

Для России.

Экологический класс, данные по расходу топлива и прочие актуальные данные для Вашего автомобиля указаны в технической документации и в декларации соответствия, в так называемом документе СОС.

Приведённые данные определены согласно правилам и условиям, установленным в соответствии с правовыми нормами и техническими предписаниями.

Эти и другие данные по Вашему автомобилю, а также декларацию соответствия Вы можете получить на дилерском предприятии ŠKODA.

Данные, указанные в технической документации автомобиля и в декларации соответствия, имеют приоритет перед данными, приведёнными в настоящем руководстве по эксплуатации. Указанные данные и значения действительны для Вашего автомобиля в состоянии и комплектации на момент поставки производителем. Установка дополнительного оборудования может отрицательно повлиять на приведённые в технической документации автомобиля и в декларации соответствия данные и значения, в особенности на расход топлива и содержание диоксида углерода (CO₂).

Приведенные динамические характеристики не учитывают негативное влияние со стороны некоторого оборудования, например климатической установки.

□ Номер одобрения типа транспортного средства указан в документах на автомобиль в поле 17.

Данные автомобиля**Идентификационный номер транспортного средства (VIN)**

Идентификационный номер транспортного средства указан в следующих местах:

- ▶ справа в моторном отсеке на чашке амортизаторной стойки
- ▶ на табличке в левом нижнем углу под ветровым стеклом
- ▶ на заводской табличке внизу на средней стойке кузова автомобиля.



S18-0344

Заводская табличка

- A** Производитель автомобиля
- B** Идентификационный номер транспортного средства (VIN)

Указание VIN

VIN указан в системе Infotainment в следующем пункте меню:

CAR > > Пункт меню технического обслуживания

Или:

MENU > > > Пункт меню технического обслуживания

Номер двигателя

Номер двигателя выштампован на блоке цилиндров.

Разрешённая максимальная масса

Разрешённая максимальная масса приведена на заводской табличке.

Заводская табличка находится снизу на средней стойке кузова автомобиля



S18-0365

- A** Разрешённая максимальная масса
- B** Разрешённая максимальная масса автопоезда (автомобиль и прицеп)

- C** Максимальная нагрузка на переднюю ось
- D** Максимальная нагрузка на заднюю ось

Разрешённая максимальная масса автопоезда

Приведённое значение действительно только до высоты 1000 м над уровнем моря.

С повышением высоты над уровнем моря уменьшается мощность двигателя и способность автомобиля преодолевать подъём.

Поэтому с увеличением высоты на каждую полную или неполную 1000 метров разрешённая максимальная масса автопоезда уменьшается на 10 %.

Масса автопоезда представляет собой сумму фактической массы загруженного автомобиля и загруженного прицепа.

Полезная нагрузка

Максимальная полезная нагрузка приблизительно соответствует разности между разрешённой максимальной массой и снаряжённой массой.

Эта нагрузка складывается из следующих компонентов:

- ▶ вес пассажиров
- ▶ вес багажа и других грузов
- ▶ вес груза, перевозимого на крыше, включая вес багажника
- ▶ вес дополнительного оборудования, не учтённого в снаряжённой массе
- ▶ вертикальная нагрузка на тягово-сцепное устройство при движении с прицепом. » стр. 237

⚠ ОСТОРОЖНО

Опасность ДТП и опасность повреждения автомобиля!

- ▶ Запрещается превышать максимально разрешённые значения массы

Снаряжённая масса

Снаряжённая масса

Эта величина соответствует минимальной эксплуатационной массе автомобиля без дополнительного оборудования. Она включает в себя также 75 кг массы водителя, массу эксплуатационных жидкостей, а также бортового инструмента и топлива в баке, заправленного минимум на 90 %.

Снаряжённая масса

Тип двигателя	Коробка передач	Снаряжённая масса (кг)	
		Superb	Superb Combi
1,4 л/110 кВт TSI	DSG ^{a)}	1443	1465

Тип двигателя	Коробка передач	Снаряжённая масса (кг)	
		Superb	Superb Combi
1,5 л/110 кВт TSI	Механическая коробка передач	1467	1482
	DSG ^{a)}	1477	1492
2,0 л/140 кВт TSI	DSG ^{a)}	1535	1557
2,0 л/162 кВт TSI	DSG ^{a)}	1510	1532
2,0 л/206 кВт TSI	DSG ^{a)} 4X4	1620/1655 ^{b)}	1642/1670 ^{b)}
2,0 л/90 кВт TDI CR	DSG ^{a)}	1552	1574
2,0 л/110 кВт TDI CR	Механическая коробка передач	1555	1577
	DSG ^{a)}	1585	1607
2,0 л/130 кВт TDI CR	DSG ^{a)}	1545	1567
2,0 л/147 кВт TDI CR	DSG ^{a)}	1576	1598
	DSG ^{a)} 4x4	1652	1674

^{a)} Автоматическая коробка передач DSG.

^{b)} Для автомобилей, соответствующих экологическому классу Евро 6AP.

Точную массу автомобиля можно узнать на сервисном предприятии.

Размеры автомобиля

Размеры

Данные		Значение (в мм)	
		Superb	Superb Combi
Высота автомобиля		1468 ^{a)} /1469	1476 ^{a)} /1477
Ширина автомобиля со сложенными зеркалами		1864	1864
Ширина автомобиля с разложенными зеркалами		2031	2031
Дорожный просвет автомобиля	Номинальный размер	147	147
	Автомобили с двигателем TSI 2,0 л/140 кВт	138	139
	Автомобили с двигателем 1,4(1,5) л/110 кВт TSI и 2,0 л/162 кВт TSI	150	150
	Автомобили с двигателем TDI 2,0 л/110(147) кВт и коробкой передач DSG ^{b)}	139	139
	Автомобили с двигателем 2,0 л/147 кВт TSI с DSG ^{b)} 4x4 и 2,0 л/206 кВт TSI	136	136/151 ^{c)}
Длина автомобиля		4869	4862/4863 ^{c)}

^{a)} Для автомобилей Superb 4x4 / Superb Combi 4x4.

^{b)} Автоматическая коробка передач DSG.

^{c)} Для автомобилей Superb Combi Scout.

Спецификации двигателя

Двигатель 1,4 л/110 кВт TSI

Мощность (кВт при об/мин)	110/5000 – 6000		
Максимальный крутящий момент (Н·м при об/мин)	250/1500 – 3500		
Число цилиндров/рабочий объём (см ³)	4/1395		
Коробка передач	DSG ^{a)}		
Кузов	Superb	Superb Combi	
Максимальная скорость, км/ч	219	212	
При включённой указанной передаче	5	5	
Разгон до 100 км/ч, с	8,9	9,0	

^{a)} Автоматическая коробка передач DSG.

Двигатель 1,5 л/110 кВт TSI

Мощность (кВт при об/мин)	110/5000 – 6000			
Максимальный крутящий момент (Н·м при об/мин)	250/1500 – 3500			
Число цилиндров/рабочий объём (см ³)	4/1498			
Кузов	Superb		Superb Combi	
Коробка передач	Механическая коробка передач	DSG ^{a)}	Механическая коробка передач	DSG ^{a)}
Максимальная скорость, км/ч	221	220	213	212
При включённой указанной передаче	5	5	5	5
Разгон до 100 км/ч, с	9,1	9,2	9,2	9,3

^{a)} Автоматическая коробка передач DSG.

Двигатель 2,0 л/140 кВт TSI

Мощность (кВт при об/мин)	140/4180-6000 (4200-6000) ^{a)}		
Максимальный крутящий момент, Н·м при об/мин	320/1500-4100 ^{a)} (1500-4180)		
Число цилиндров/рабочий объём (см ³)	4/1984		
Коробка передач	DSG ^{b)}		
Кузов	Superb	Superb Combi	
Максимальная скорость, км/ч	238/241 ^{a)}	229/231 ^{a)}	
При включённой указанной передаче	6	5/6 ^{a)}	
Разгон до 100 км/ч, с	7,6 ^{a)} /7,7	7,7	

^{a)} Для автомобилей, соответствующих экологическому классу Евро 6AP.
^{b)} Автоматическая коробка передач DSG.

Двигатель 2,0 л/162 кВт TSI

Мощность (кВт при об/мин)	162/4500-6200	
Максимальный крутящий момент (Н·м при об/мин)	350/1500-4000	
Число цилиндров/рабочий объем (см ³)	4/1984	
Коробка передач	DSG ^{a)}	
Кузов	Superb	Superb Combi
Максимальная скорость, км/ч	247	238
При включённой указанной передаче	5	5
Разгон до 100 км/ч, с	7,0	7,1
^{a)} Автоматическая коробка передач DSG.		

Двигатель 2,0 л/206 кВт TSI

Мощность (кВт при об/мин)	206/4950-6600 (5600-6500) ^{a)}	
Максимальный крутящий момент, Н·м при об/мин	350/1700-5600 ^{a)} (400/2000-4950)	
Число цилиндров/рабочий объем (см ³)	4/1984	
Коробка передач	DSG ^{b)} 4x4	
Кузов	Superb	Superb Combi
Максимальная скорость, км/ч	250	250
При включённой указанной передаче	6	6
Разгон до 100 км/ч, с	5,2/6,0 ^{a)}	5,3/6,1 ^{a)}
^{a)} Для автомобилей, соответствующих экологическому классу Евро 6W.		
^{b)} Автоматическая коробка передач DSG.		

Двигатель 2,0 л/90 кВт TDI CR

Мощность (кВт при об/мин)	90/3500-4250	
Максимальный крутящий момент (Н·м при об/мин)	250/1500-3250	
Число цилиндров/рабочий объем (см ³)	4/1968	
Коробка передач	DSG ^{a)}	
Кузов	Superb	Superb Combi
Максимальная скорость, км/ч	208	200
При включённой указанной передаче	7	7
Разгон до 100 км/ч, с	11,0	11,1
^{a)} Автоматическая коробка передач DSG.		

Двигатель 2,0 л/110 кВт TDI CR

Число цилиндров/рабочий объём (см ³)	4/1968			
Кузов	Superb		Superb Combi	
Коробка передач	Механическая коробка передач	DSG ^{a)}	Механическая коробка передач	DSG ^{a)}
Мощность (кВт при об/мин)	110/3250-4200	110/3000-4200	110/3250-4200	110/3000-4200
Максимальный крутящий момент (Н·м при об/мин)	340/1600-3000	360/1600-2750	340/1600-3000	360/1600-2750
Максимальная скорость, км/ч	223	222	215	213
При включённой указанной передаче	6	7	6	7
Разгон до 100 км/ч, с	9,1	9,1	9,2	9,2
^{a)} Автоматическая коробка передач DSG.				

Двигатель 2,0 л/130 кВт TDI CR

Мощность (кВт при об/мин)	130/3600-4000		
Максимальный крутящий момент, Н·м при об/мин	350/1500 - 3500		
Число цилиндров/рабочий объём (см ³)	4/1968		
Коробка передач	DSG ^{a)}		
Кузов	Superb	Superb Combi	
Максимальная скорость, км/ч	231	223	
При включённой указанной передаче	6	6	
Разгон до 100 км/ч, с	8,5	8,6	
^{a)} Автоматическая коробка передач DSG.			

Двигатель 2,0 л/147 кВт TDI CR

Мощность (кВт при об/мин)	147/3600-4100			
Максимальный крутящий момент (Н·м при об/мин)	400/1750 - 3500			
Число цилиндров/рабочий объём (см ³)	4/1968			
Кузов	Superb		Superb Combi	
Коробка передач	DSG ^{a)}	DSG ^{a)} 4x4	DSG ^{a)}	DSG ^{a)} 4x4
Максимальная скорость, км/ч	243	238	234	229
При включённой указанной передаче	7	7	7	7
Разгон до 100 км/ч, с	7,9	7,2	7,9	7,3
^{a)} Автоматическая коробка передач DSG.				

Аварийный регистратор данных (Event Data Recorder)

Автомобиль оснащён аварийным регистратором данных (далее «EDR»). Задача EDR состоит в записи данных во время дорожно-транспортного про-

исшествия или иной чрезвычайной дорожной ситуации (далее «ДТП»).

Запись данных производится исключительно в случае ДТП, которое привело к срабатыванию удерживающих устройств.

EDR в течение короткого времени записывает происходящее при ДТП (примерно 10 с), например, следующие данные:

- ▶ работа некоторых систем автомобиля;
- ▶ состояние ремней безопасности водителя и переднего пассажира;
- ▶ управление педалью тормоза и педалью акселератора;
- ▶ скорость автомобиля при приближении к месту ДТП.

Записанные данные помогают проанализировать поведение систем автомобиля незадолго до ДТП, во время него и сразу после него. Благодаря этому они могут способствовать установлению обстоятельств ДТП.

Записываются также данные вспомогательных систем автомобиля. Например, были ли включены соответствующие системы к данному моменту времени, были ли они лишь частично доступны или неактивны. Существует также возможность проследить, воздействовали ли эти функции на рулевое управление, разгон или торможение автомобиля. В зависимости от комплектации, речь идёт, например о следующих функциях:

- ▶ адаптивный круиз-контроль (ACC);
- ▶ ассистент движения по полосе (Lane Assist);
- ▶ ассистент руления при парковке;
- ▶ функция аварийного торможения (ассистент контроля дистанции спереди).

В обычных условиях движения запись данных не происходит. Аудио- или видеорегистрация из салона автомобиля или снаружи не осуществляется. Персональные данные, например, ФИО, пол, возраст и место, где произошло ДТП, в EDR также не записываются. Третьи лица, например следственные органы, могут тем не менее с помощью определённых ресурсов связать данные из EDR с другими источниками информации и при расследовании ДТП произвести на их основе идентификацию некоторых участников ДТП.

Для считывания данных EDR требуется специальное оборудование, а также необходимо, чтобы зажигание было включено.

Компания ŠKODA AUTO без согласия владельца автомобиля или иного лица, уполномоченного использовать автомобиль, не будет считывать или обрабатывать касающиеся ДТП данные из EDR. Исключения изложены в договорных соглашениях или общеобязательных нормативно-правовых актах.

Компания ŠKODA AUTO в соответствии с законом обязана следить за качеством и безопасностью своей продукции, и поэтому имеет право использовать данные из EDR для контроля за продукцией на рынке, для дальнейших исследований и

разработок, а также для повышения качества систем безопасности автомобиля. В целях научно-исследовательских и опытно-конструкторских работ компания ŠKODA AUTO предоставляет данные также и третьим лицам. Это проводится исключительно в анонимной форме, т. е. без всякой связи с конкретным автомобилем, с владельцем автомобиля или с другими уполномоченными пользователями.

Персональные данные

Персональные данные клиентов собираются, обрабатываются и используются ŠKODA AUTO в соответствии с требованиями общепринятых законодательно-правовых норм в сфере защиты персональных данных.

Действующую декларацию по защите персональных данных можно просмотреть по следующей ссылке или посредством считывания QR-кода:

 <https://www.skoda-auto.com/other/personal-data>



Информация о радиоустройствах в автомобиле

Автомобиль оснащён различным радиооборудованием.

Производитель данного радиооборудования заявляет, что это оборудование соответствует предписаниям **директивы 2014/53/EU** а также **техническому предписанию для радио устройств, утверждённому постановлением кабинета министров Украины от 25 мая 2017 г. № 355**.

Доступ к информации на интернет-сайтах ŠKODA по **директиве 2014/53/EU**, по уравниванию правовых предписаний стран членов ЕС при продаже радиооборудования, по **Техническому регламенту, утверждённому постановлением кабинета министров Украины от 25 мая 2017 г. № 355**, а также по **Заявлению о соответствии товара** осуществляется посредством следующей ссылки или при считывании QR-кода.

 <https://www.skoda-auto.com/services/red-doc>



В этом случае действуйте следующим образом:

1. Выберите желаемый регион.
2. После выбора модели для получения сертификата выберите Download Declaration of conformity (Загрузить декларацию о соответствии товара).

Примеры маркировки радиоустройств

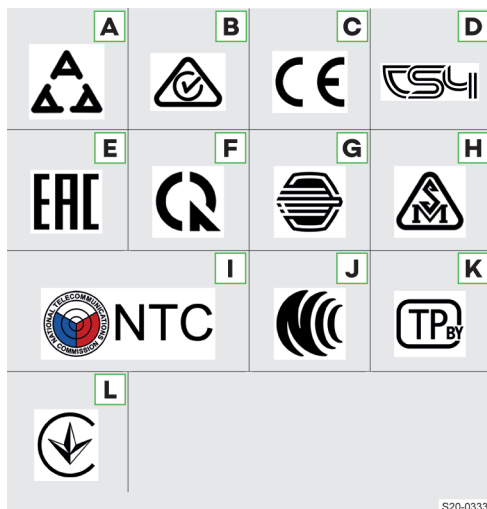

S20-0333

- A** Сербия
- B** Австралия и Новая Зеландия
- C** Европа (страны, в которых радиоустройства допускаются на основании директив ЕС)
- D** Армения
- E** Россия
- F** Вьетнам
- G** Монголия
- H** Молдова
- I** Филиппины
- J** Тайвань
- K** Беларусь
- L** Украина

Гарантийные обязательства ŠKODA

Гарантийные обязательства

Ваш дилер ŠKODA в качестве продавца несёт ответственность за дефекты вашего нового автомобиля ŠKODA, оригинальных деталей ŠKODA и оригинальных аксессуаров и принадлежностей ŠKODA в соответствии с законодательством и условиями договора купли-продажи.

С момента передачи автомобиля покупатель имеет право потребовать от соответствующего дилерского предприятия ŠKODA выполнения гарантийных обязательств. Дата передачи автомобиля вместе с идентификационным номером транспортного средства (VIN) надлежащим образом вносятся в раздел «передаточная документация автомобиля» настоящего руководства по эксплуатации.

Гарантийные обязательства ŠKODA при поставке нового автомобиля

Помимо ответственности за ненадлежащее исполнение обязательств, предусмотренной законодательными требованиями, ŠKODA AUTO принимает на себя гарантийные обязательства, касающиеся нового автомобиля ŠKODA (в дальнейшем называемые «гарантией ŠKODA»), при выполнении условий, изложенных далее по тексту.

В рамках гарантии ŠKODA компания ŠKODA AUTO принимает на себя следующие обязательства¹⁾.

- ▶ бесплатный ремонт повреждений, вызванных дефектами, которые возникли в вашем автомобиле в течение двух лет с начала действия гарантии ŠKODA;
- ▶ бесплатный ремонт повреждений, вызванных дефектами окраски, которые возникли в вашем автомобиле в течение трёх лет с начала действия гарантии ŠKODA;
- ▶ бесплатный ремонт мест сквозной коррозии кузова, которые появились в вашем автомобиле в течение двенадцати лет с начала действия гарантии. Гарантия ŠKODA распространяется только на те места сквозной коррозии металла кузова, которые направлены изнутри наружу.

Началом периода действия гарантии ŠKODA является день, в который новый автомобиль был передан дилерским предприятием ŠKODA первому покупателю, не являющемуся дилерским предприятием ŠKODA, для использования²⁾.

¹⁾ В соответствии с требованиями общепринятых законодательно-правовых норм или требований рынков отдельных стран, дилером или импортёром ŠKODA может быть предоставлена гарантия сверх рамок, в пределах которых предоставляется гарантия ŠKODA. Эта местная гарантия расширяет объём обязательств согласно специфическим условиям дилера или импортёра ŠKODA.

²⁾ В соответствии с отличающимися законодательными требованиями в различных странах, вместо даты передачи автомобиля может быть указана дата первой постановки на учёт.

Дилерское предприятие ŠKODA заносит эту дату в соответствующие информационные системы производителя. Каждый дилер ŠKODA при запросе сообщит вам эту дату.

Устранение недостатков в рамках гарантии ŠKODA может проводиться путём замены или ремонта неисправных деталей. Решение о том, какой тип ремонта необходим, принимается сервисным предприятием ŠKODA. Устранение недостатка осуществляется в срок, установленный сервисным предприятием ŠKODA, исходя из его возможностей. Заменённые детали переходят в собственность сервисного предприятия ŠKODA.

Дополнительные претензии на основе этой гарантии ŠKODA не принимаются. В частности, не принимаются претензии к поставке деталей, к праву на отказ от договора, к скидкам на закупочные цены, к предоставлению подменного автомобиля на время ремонта и к возмещению ущерба.

Гарантийные обязательства ŠKODA может выполнять любой из дилеров ŠKODA.

Не принимаются претензии по гарантии ŠKODA, если дефект автомобиля находится в причинно-следственной связи с одним из следующих обстоятельств.

- ▶ Работы по техническому обслуживанию не были проведены своевременно в соответствии с предписаниями компании ŠKODA AUTO, или их проведение при предъявлении клиентом претензий по гарантии ŠKODA не было подтверждено.
- ▶ обнаруженная вами неисправность не была безотлагательно предъявлена сервисному предприятию или не была надлежащим образом устранена.
- ▶ Повреждение относится к деталям, которые подвержены естественному износу, таким как шины, свечи зажигания, щётки стеклоочистителей, тормозные колодки и тормозные диски, сцепление, лампы накаливания, кольца синхронизатора и т. п.
- ▶ Стороннее воздействие или влияние внешних факторов (например, ДТП, град, затопление, пожар и т. п.).
- ▶ Установка, подключение компонентов или принадлежностей, проведение прочих настроек или внесение технических изменений в автомобиль, которые не были допущены компанией ŠKODA AUTO (например, тюнинг).
- ▶ Неразрешённое применение, неправильное обращение (например, участие в спортивных гонках или перегрузка автомобиля), неправильный уход или техническое обслуживание.
- ▶ несоблюдение указаний руководства по эксплуатации или других заводских инструкций;

Недостающие доказательства и обоснования предоставляет клиент.

Настоящая гарантия ŠKODA не ограничивает законные права покупателя по отношению к продавцу, связанные с ненадлежащим качеством, и на другие возможные претензии к качеству продукции в соответствии с законодательством.

Гарантия мобильности ŠKODA

Гарантия мобильности даёт вам чувство уверенности при путешествии на вашем автомобиле.

Если ваш автомобиль в пути будет обездвижен из-за неожиданной неисправности, то рамках гарантии мобильности вам будут предоставлены услуги по сохранению мобильности, к которым относятся следующие услуги: техническая помощь по телефону, помощь на месте аварии, ремонт на месте и эвакуация автомобиля на дилерское предприятие ŠKODA.

Если ремонт вашего автомобиля не может быть выполнен в тот же день, сервисное предприятие ŠKODA при необходимости может предоставить дополнительные услуги, такие как обеспечение проезда другим способом (автобус, поезд и др.), предоставление подменного автомобиля и т. п.

Некоторые претензии на бесплатное предоставление услуг ŠKODA по гарантии мобильности, оправданы лишь в случае, если автомобиль оказался обездвиженным по причине дефекта, который подлежит устранению на основании гарантии ŠKODA.

По поводу условий предоставления гарантии мобильности для вашего автомобиля обратитесь к вашему дилеру ŠKODA. Там вы получите подробную информацию об условиях предоставления гарантии мобильности для вашего автомобиля. В случае если на ваш автомобиль не распространяется гарантия мобильности, там же вы сможете получить информацию по заключению договора на эту услугу в дальнейшем.

Возможность продления гарантии ŠKODA

В случае приобретения услуги продления гарантии ŠKODA при покупке нового автомобиля, компания ŠKODA AUTO предоставляет вам в течение срока гарантии бесплатный ремонт в случаях, вызванных дефектами автомобиля.

Продление гарантии ŠKODA для вашего автомобиля действует в течение оговоренного срока или же до достижения оговоренного пробега, если этот пробег будет достигнут раньше.

Для оценки претензий на основе продления гарантии ŠKODA в определённом объёме действуют ранее изложенные условия гарантии ŠKODA.

Устранение недостатков автомобиля в рамках продления гарантии ŠKODA должно производи-

ться исключительно путём замены или ремонта неисправных деталей, при этом решение по виду ремонта автомобиля принимает сервисное предприятие ŠKODA. Устранение недостатка осуществляется в срок, установленный сервисным предприятием ŠKODA, исходя из его возможностей.

Претензии, выходящие за пределы продления гарантии ŠKODA, не принимаются. В частности, не принимаются требования замены автомобиля, расторжения договора, уценки, предоставления другого автомобиля на время ремонта или возмещения ущерба.

Указанные гарантийные обязательства на лакокрасочное покрытие и на стойкость к сквозной коррозии при продлении гарантии ŠKODA остаются неизменными.

Продление гарантии ŠKODA не распространяется на наружные и внутренние плёнки.

Подробную информацию об условиях продления гарантии ŠKODA можно получить у вашего дилера ŠKODA.

i Гарантия мобильности ŠKODA и продление гарантии ŠKODA предоставляются не во всех странах.

Алфавитный указатель

Другие знаки

«Детская» блокировка 30

Цифры и символы

12-вольтная аккумуляторная батарея 205, 206

Безопасность 19

Зарядка 206

Защита от разрядки 205

Неисправность 206

Отсоединение и подсоединение 206

Проверка состояния 206

A

Аварийная световая сигнализация 53

Аварийная ситуация

Использование пусковых кабелей 207

Аварийный вызов 23

Аварийный вызов 23

Аварийный жилет 220

Автоматическая коробка передач 168

Ручное переключение с помощью лепестковых переключателей передач 169

Ручное переключение с помощью рычага селектора 169

Автоматическое включение ближнего света 52

Автоматическое торможение

см. Ассистент контроля дистанции спереди

Front Assist 178

Автономный отопитель и автономная вентиляция 63

Возможные проблемы и их устранение 65

Замена элемента питания в пульте дистанционного управления 65

Адаптивная ходовая часть 171

Адаптивный круиз-контроль 181

Аналоговая комбинация приборов 67

Аптечка 220

Ассистент водителя

См. Travel Assist 185

Ассистент выезда с парковки 194

Ассистент движения в экстренных ситуациях 189

Ассистент движения на спуске 189

Активация/деактивация 189

Принцип действия 189

Условия работы 189

Ассистент движения по полосе 184

Ассистент движения по полосе

см. Lane Assist 184

Ассистент контроля дистанции спереди Front Assist 178

Ассистент маневрирования с прицепом

См. Trailer Assist 196

Ассистент маневрирования с прицепом Trailer Assist 196

Ассистент распознавания дорожных знаков 187

Ассистент распознавания усталости 188

Ассистент руления при парковке 194

Устранение проблем 196

Ассистент смены полосы движения см. Side Assist 186

Ассистент смены полосы движения (Side Assist) 186

Ассистент трогания на подъёме 177

Ассистент управления дальним светом 55, 56

Ассистент управления освещением 56

Ассистент Travel Assist 185

B

Багажник на крыше 236

Безопасное движение 22

Крепление багажника 236

Нагрузка на крышу 236

Багажный отсек 220

Безопасная перевозка предметов 21

Вещевое отделение под трансформируемым фальшполом 225

Вещевые отделения 220

Жёсткая полка 224

Закрепление настила пола 223

Многofункциональный карман 222

Разделительная сетка 223

Розетка 12 В 220

Рычаг складывания спинок задних сидений 220

Свёртываемая шторка багажного отсека 224

Сетка на полке 220

Сетки для крепления багажа 222

См. Крышка багажного отсека 34

Трансформируемый фальшпол 225

Элементы крепления 221

Бездорожье 170

Безопасное движение 22

Безопасность

Аварийный вызов 23

Безопасное движение 22

Датчики и камеры 19

Детское сиденье 21

Климатические условия 23

Контрольные сигналы 22

Настройка систем автомобиля 19

Новые тормозные колодки 18

Новые шины 18

Обкатка двигателя 18

Перевозка груза и предметов 21

Перевозка детей 21

Перед поездкой 18

Покидание автомобиля 23

Положение ленты ремня безопасности 20

- Правильная посадка..... 20
 Проезд залитых водой участков..... 22
 Что делать в случае возгорания..... 24
 Что делать после ДТП..... 24
- Бензин**..... 202
 Вместимость топливного бака..... 203
 Заправка..... 203
 Предписанное топливо..... 203
 Предписанный бензин..... 202, 203
 Стандарты..... 202
 Условия для заправки..... 203
 Устранение проблем..... 203
- Беспроводная зарядка телефона**..... 231
- Ближний свет**..... 52
- Блокировка рулевой колонки**..... 42
- Бортовой компьютер**..... 70
- Буксирная проушина**..... 173
- Буксирный трос**..... 173
- Буксировка автомобиля**..... 173
- В**
- Ввод автомобиля в эксплуатацию**
 Использование пусковых кабелей..... 207
- Вентиляция сидений**..... 66
- Вещевые отделения**..... 227, 228
- Виртуальная приборная панель**
 См. Цифровая комбинация приборов..... 68
- Вместимость топливного бака**
 Бензин..... 203
- Внутреннее зеркало заднего вида**..... 43
- Внутренняя подсветка**
 Эстетическая подсветка..... 59
- Вода в топливном фильтре**..... 201
- Всесезонные шины**..... 212
- Вспомогательные системы**
 Ассистент руления при парковке..... 190
 Ассистенты водителя..... 177
 Безопасность..... 22
- Выключателем с замком для отключения подушки безопасности**..... 51
- Выключатель с замком для фронтальной подушки безопасности переднего пассажира**
 Выключатель с замком неисправен..... 51
- Выключение двигателя**..... 166
- Высота автомобиля**..... 245
- Г**
- Габаритные огни**
 См. Стояночные огни..... 54
- Гарантийные обязательства**
 См. Гарантия..... 250
- Гарантия**..... 250
 Возможное продление гарантии..... 251
 Гарантийные обязательства..... 250
 Гарантия для нового автомобиля..... 250
 Гарантия мобильности..... 251
- Голосовое управление**
 Система Infotainment Amundsen..... 114
- Система Infotainment Bolero..... 92
 Система Infotainment Columbus..... 142
- Д**
- Дальний свет**..... 53
 Ассистент управления дальним светом..... 55
 Ассистент управления освещением..... 56
- Данные бортового компьютера**
 Сброс..... 71
- Дверь**
 Открывание и закрывание..... 30
- Движение в положении холостого хода**..... 169
- Движение накатом**
 См. Движение в положении холостого хода..... 169
- Движение с прицепом**..... 172
 Система поддержания курсовой устойчивости при буксировке прицепа..... 177
- Движение с прицепом**
 Безопасность..... 22
- Держатель планшета**..... 233
- Детское сиденье**..... 46
 Виды креплений..... 49
 Ключевое слово Детское сиденье..... 46
 Крепление с помощью ремня..... 49
 на сиденье переднего пассажира..... 46
 Правильно обезопасить детей..... 21
 Разделение на группы..... 47
 Рекомендуемые детские сиденья..... 47
 i-Size..... 48
 ISOFIX..... 48
 TOP TETHER..... 49
- Дизель**
 Заправка..... 204
 Стандарты..... 204
 Устранение проблем..... 204
- Дизельное топливо**..... 204
 Ёмкость топливного бака..... 205
 Защита от заправки несоответствующим топливом..... 204
 Предписанное топливо..... 205
 Условия для заправки..... 204
- Динамическое адаптивное освещение**..... 52
 включение..... 55
 выключение..... 55
- Дисплей комбинации приборов**..... 67
- Длина автомобиля**..... 245
- Дневные ходовые огни**..... 52
- Дозаправка**
 Моторное масло..... 198
 Охлаждающая жидкость..... 199
 AdBlue..... 201
- Докатное колесо**..... 213
 Безопасное движение..... 22
- Доливка**
 Жидкость стеклоомывателя..... 60
- Дорожно-транспортное происшествие**
 Что делать после ДТП..... 24
- ДТП**

- Аварийный вызов..... 23
 Регистратор данных..... 248
 Что делать в случае возгорания..... 24
 Что делать после ДТП..... 24
- Е**
- Ёмкость топливного бака**
 Дизельное топливо..... 205
- Ж**
- Жидкость омывателя**
 Низкий уровень..... 60
- Жидкость стеклоомывателя**
 Как доливать жидкость стеклоомывателя..... 60
- Жилет**
 См. Аварийный жилет..... 220
- З**
- Заводская табличка**..... 243
- Задние сиденья**
 складывание..... 39
- Задний**
 подлокотник..... 41
- Задний противотуманный фонарь**..... 53
- Задняя часть автомобиля**..... 12
- Запасное колесо**..... 213
 Безопасное движение..... 22
- Запирание**..... 26
- Запотевшие стёкла**..... 61, 63
- Заправка**
 Бензин..... 203
 Дизель..... 204
- Защита от защемления**..... 32
- Защита от солнечного света**
 Активация управления солнцезащитной
 шторкой..... 34
 Использование задних солнцезащитных шторок
 34
- Защита от солнечного света**..... 33, 34
- Зеркало**
 см. Внутреннее зеркало заднего вида..... 43
 См. Наружное зеркало заднего вида..... 43
- Зимние шины**..... 212
- Знак аварийной остановки**..... 220
- Зонт**..... 231
- И**
- Идентификационный номер транспортного средства (VIN)**..... 243
- Изображение**
 См. Электронная версия руководства..... 6
- Изображения**
 Infotainment Amundsen..... 124
 Infotainment Bolero..... 101
 Infotainment Columbus..... 151
- Иммобилайзер**..... 167
- Индикатор контроля давления в шинах**..... 217, 218
- К**
- Камера заднего вида**..... 191
 Управление..... 191
- Капот**..... 197
- Кибернетическая безопасность**
 Infotainment Amundsen..... 125
 Infotainment Bolero..... 102
 Infotainment Columbus..... 152
- Клавиатура**
 Система Infotainment Amundsen..... 113
 Система Infotainment Bolero..... 91
 Система Infotainment Columbus..... 141
 Система Infotainment Swing..... 75
- Клавиатура системы Infotainment**
 См. Электронная версия руководства..... 6
- Клавиша центрального замка**..... 27
- Климатическая установка**
 См. Климатическая установка с ручным
 управлением..... 61
 См. Climatronic..... 62
- Климатическая установка с ручным управлением**..... 61
- Ключ**..... 25
 Функция памяти ключа зажигания..... 26
- Кнопка пуска**..... 166
- Колёса**..... 211
 Аэродинамические колпаки..... 219
 Давление в шинах..... 217
 Замена..... 214
 Запасное и докатное колесо..... 213
 Изменение давления..... 212
 Индикатор износа..... 212
 Индикатор контроля давления в шинах..... 217
 Колёсные колпаки..... 219
 Колпачки болтов..... 219
 Обзор маркировки шин..... 212
 Повреждение..... 212
 Цепи противоскольжения..... 213
- Комбинация приборов**
 Аналоговая..... 67
 Дисплей комбинации приборов..... 67
 Цифровая..... 68
- Кондиционер**..... 61, 62
- Контейнер для мусора**..... 233
- Контрольные лампы**
 Введение..... 14
 Обзор..... 14
- Круиз-контроль**..... 180
- Крышка багажного отсека**..... 35
 Автоматическое запирание..... 35
 Бесконтактное управление..... 36
 Ручное управление..... 34
 Устранение проблем..... 36
- Крышка лючка заливной горловины**..... 201
- Крючки**

В багажном отсеке	221	Номер двигателя	243
В салоне	228	Носители	
Л		Система Infotainment Amundsen	120
Лампы накаливания	57	Система Infotainment Bolero	97
Замена лампы заднего указателя поворота	57	Система Infotainment Columbus	147
Замена лампы переднего указателя поворота	57	Система Infotainment Swing	79
	57	См. Электронная версия руководства	6
Замена лампы фонаря заднего хода	57	Списки воспроизведения	98, 121, 148
Лыжи	227	О	
Люк для перевозки длинномерных грузов	41	Обзор системы Infotainment	
М		Amundsen	111
Масло		Bolero	88
См. Моторное масло	197	Columbus	139
Масса	244	Swing	74
Массажная функция сиденья	39	Обновление информационно-командной системы Infotainment	
Место водителя	13	См. Электронная версия руководства	6
Место переднего пассажира	13	Обновление ПО системы Infotainment	
Механическая коробка передач	168	Infotainment Amundsen	112
Многофункциональный карман	222	Infotainment Bolero	90
Моторное масло	197	Infotainment Columbus	140
Безопасность	19	Infotainment Swing	75
Замена	198	Обогрев стёкол	66
Заправка	198	Оборудование в багажном отсеке	220
Контрольные лампы	198	Оборудование салона	
Проверка	197	Вещевые отделения	227, 228
Спецификация	198	Зажим для записок	227
Моторный отсек	14	Зажим для парковочного талона	227
Безопасность	19	Карманы для вещей	228
Капот	197	Косметическое зеркало	227
Моторное масло	197	Крючки для одежды	228
Охлаждающая жидкость	199	Отделение для очков	227
		Розетка 12 В	220, 227, 228
		Розетка 230 В	228
		Огнетушитель	220
		Ограничение скорости	71
		Ограничитель	
		См. Ограничитель скорости	179
		Ограничитель скорости	179
		Контрольная лампа	179
		Освещение	52
		Аварийная световая сигнализация	53
		автоматическое включение и выключение	
		52,	54
		Ассистент управления дальним светом	55
		Ассистент управления освещением	56
		Ближний свет	54
		Внутреннее	58
		Габаритные огни	54
		Дальний свет	53
		Движение по противоположной стороне проезжей части	54, 55
		Замена ламп накаливания	57
		Контрольные лампы	55
		Корректор фар	54
		Наружное	52
		Очистка фар	59
Набор инструмента	220		
Навигационная система			
Infotainment Amundsen	134		
Infotainment Bolero	90		
Infotainment Columbus	161		
Наружные зеркала заднего вида	43		
Настил пола в багажном отсеке			
Закрепление настила пола	223		
Настройка значений давления в шинах	217		
Настройка крайнего верхнего положения крышки багажного отсека	36		
Настройка систем автомобиля			
Безопасность	19		
Настройки системы Infotainment			
Система Infotainment Bolero	89		
Система Infotainment Swing	74		
Infotainment Amundsen	111		
Infotainment Columbus	139		
Наступление срока технического обслуживания	239		
Интервал	239		
Отображение срока	239		
Сброс данных	239		

Полностью светодиодные фары	52	Механическая коробка передач	168
Противотуманное освещение	53	Персонализация	72
Салон	58	Настройки	73
Световой сигнал	53	Привязка ключа	73
снаружи	52	Смена учётной записи	73
Стояночные огни	54	Персональные данные	249
Указатели поворотов	53	Плед	233
Управление	53	Подголовники	40
Устранение проблем	55	Поддерживаемые носители	
Функция CORNER	52	См. Электронная версия руководства	6
Эстетическая подсветка	59	Поддерживаемые форматы файлов	
Освещение салона	58	См. Электронная версия руководства	6
Управление	58	Подогрев рулевого колеса	67
Оснащение для экстренных случаев	220	Подогрев сидений	66
Бортовой инструмент	220	Подрулевой переключатель	
Домкрат	220	Ассистент управления освещением	56
Ответственность за дефекты продукции		Дальний свет	53
См. Гарантия	250	Указатели поворотов	53
Отделение для планшета	234	Подсветка в салоне	
Отделения	227, 228	Эстетическая подсветка	59
Отключение фронтальной подушки безопасности переднего пассажира	51	Подстаканники	232
Отпирание	26, 28	Подушка безопасности	
Отсек для мобильного телефона (Phonebox)		Неисправность	51
Simply Clever	231	Отключение фронтальной подушки безопасности переднего пассажира	51
Охлаждающая жидкость	199	срабатывание	50
Безопасность	19	Подушки безопасности	50
Доливка	199	Безопасность	50
Контрольные лампы	199	Места установки	50
Проверка	199	Отключение подушек безопасности	50
Решение проблем	200	Подъёмно-сдвижной люк	32, 33
Спецификация	199	Активация после подсоединения 12-вольтной АКБ	33
Указатель температуры	199	Управление	32
		Управление солнцезащитной шторкой с электроприводом	33
П		Устранение проблем	33
Парковка		Полка багажного отсека	224
Ассистент выезда с парковки	194	Полностью светодиодные фары	52
Безопасная остановка автомобиля	23	Пояснения	8
Камера заднего вида	191	Практичное оборудование	
Система помощи при парковке	190	Держатель планшетного компьютера	233
Пепельница	233	Отделение для зонта	231
Перевозка грузов		Пепельница	233
Багажник на крыше	236	Подстаканники	232
Переднее сиденье		Прикуриватель	233
с ручным управлением	37	Розетка 12 В	234
с электроприводом	38	Розетка 230 В	235
Передний		Съёмный чехол	227
подлокотник	41	Практичные аксессуары	
Передняя часть автомобиля	10	Отделение для подноса	234
Перезагрузка системы Infotainment		Предел скорости	
Система Infotainment Amundsen	112	Настройка	71
Система Infotainment Columbus	140	Сброс	71
Система Infotainment Swing	75	Предохранители	208
Infotainment Bolero	90	В моторном отсеке	210
Переключатель		в передней панели	208
Стеклоочиститель и стеклоомыватель	59	Замена	208
Переключатель освещения	53		
Переключение передач			

Предупреждение при превышении скорости	71	Розетка 230 В.....	235
Настройка.....	71	Рулевое колесо	42
Прикуриватель	233	Клавиши/поворотные регуляторы.....	42
Прицеп	172	Клавиши/регулятор.....	68, 69
Безопасное движение.....	22	Подогрев.....	67
Подсоединение и отсоединение.....	237	Правильное положение.....	21
Противоугонная сигнализация.....	29	Ручное переключение с помощью лепестковых переключателей передач.....	169
Разрешённая масса.....	172	Рычаг	
Проверка автомобиля перед поездкой	20	Ассистент управления дальним светом.....	56
Противотуманное освещение	53	Рычаг селектора	169
Противотуманные фары	53	С	
Противоугонная сигнализация	29	Свёртываемая шторка багажного отсека	224
Прицеп.....	29	Световой пучок	54
Пульт дистанционного управления автономного отопителя и автономной вентиляции		Секундомер	
Замена элемента питания.....	65	Система Infotainment.....	72
Пуск двигателя	166	Сервисное положение поводков стеклоочистителя	60
Пусковые кабели	207	Сетки	222
Р		Сиденья	37
Радио		Безопасная посадка.....	20
Система Infotainment Amundsen.....	116	Вентиляция.....	66
Система Infotainment Bolero.....	93	Подогрев.....	66
система Infotainment Columbus.....	144	складывание.....	39
Система Infotainment Swing.....	77	Функция памяти сидений.....	38
См. Электронная версия руководства.....	6	ISOFIX.....	49
Радиоустройства в автомобиле	249	TOP TETHER.....	49
Разблокировка крышки багажного отсека		Система	
вручную.....	37	Infotainment Amundsen.....	111
Разделительная сетка	223	Infotainment Bolero.....	89
Разделительная стенка в багажном отсеке	226	Infotainment Columbus.....	139
Размеры автомобиля	245	Infotainment Swing.....	74
Распределение груза	172	Система запирания без ключа (KESSY)	28
Регистратор данных при ДТП	248	Система контроля отработавших газов	201
Регулировки систем автомобиля		Система кругового обзора	
Рекомендации.....	239	см. Area View.....	192
Режим движения автомобиля	170	Система кругового обзора (Area View)	192–194
Eco.....	170	Система поддержания курсовой устойчивости при буксировке прицепа	177
Individual.....	170	Система помощи при парковке	190
Normal.....	170	Система помощи при парковке	190
Offroad.....	170	Система распознавания пешеходов	179
Sport.....	170	Система СТАРТ/СТОП	167
Режим рециркуляции	61, 62	Система Infotainment Amundsen	111
Режимы АКП	168	Система Infotainment Bolero	88
Ремень безопасности	44	Система Infotainment Columbus	139
Блокировка ленты ремня безопасности.....	45	Система Infotainment Swing	74
Индикация состояния.....	45	Системы парковочного автопилота	190
Инерционная катушка ремня безопасности.....	44	Скребок для льда	12
Правильное положение.....	20	Советы по экономичному стилю вождения	171
Преднатяжитель ремня безопасности.....	44	Солнцезащитные шторки	
Пристёгивание и отстёгивание.....	45	Использование солнцезащитных шторок для стёкол задних дверей.....	34
Реверсивные преднатяжители ремней безопасности.....	45	Управление солнцезащитной шторкой с электроприводом.....	33
Регулировка высоты.....	45	Состояние автомобиля	72
Розетки		Спинка сиденья	
Безопасность.....	20		
Розетка 12 В.....	234		

- Люк для перевозки длинномерных грузов_____41
- Спортивные характеристики**_____72
- Стекла**_____31
- Стекло**
- Обогрев_____66
- Стеклоомыватель**
- См. Стеклоочиститель и стеклоомыватель_____59
- Стеклоочистители и стеклоомыватели**_____59
- Стеклоочиститель и стеклоомыватель**
- Автоматическая очистка_____59
- Автоматический очиститель заднего стекла_____59
- Долівка жидкости стеклоомывателя_____60
- Замена щётки стеклоочистителя_____60
- Низкий уровень жидкости в бачке
 стеклоомывателя_____60
- Отведение поводков стеклоочистителя_____60
- Стояночные огни**_____54
- Стояночный тормоз**
- См. Электромеханический стояночный тормоз_____175
- T**
- Таймер кругов**
- Система Infotainment_____72
- Телефон**
- Система Infotainment Amundsen_____127
- Система Infotainment Bolero_____104
- Система Infotainment Columbus_____154
- Система Infotainment Swing_____84
- Технические характеристики**_____243
- Размеры_____245
- Техническое обслуживание**_____239
- Топливный бак**
- Открытие лючка_____201
- Топливный фильтр**_____201
- Топливо**
- Бензин_____202
- Дизельное топливо_____204
- Тормозная жидкость**_____174
- Безопасность_____19
- Тормозная система**_____174
- Тормозные колодки**_____175
- Точка соединения с массой**_____207
- Транспортировка**
- Безопасная перевозка предметов_____21
- Тягово-сцепное устройство_____236
- Трансформируемый пол багажного отсека**_____225
- Тягово-сцепное устройство**_____236
- Выдвигание и складывание шарового пальца_____236
- Нагрузка на ТСУ_____237
- Устранение проблем_____237
- У**
- Указания по пуску двигателя**_____166
- Указатель поворота**_____53
- Управление мобильными устройствами**
- Infotainment Amundsen_____125
- Infotainment Bolero_____102
- Infotainment Columbus_____153
- Infotainment Swing_____82
- Управление посредством прикосновения**
- Система Infotainment Amundsen_____113
- Система Infotainment Bolero_____90
- Система Infotainment Columbus_____141
- Система Infotainment Swing_____75
- Упреждающее регулирование скорости**_____181
- Усилитель рулевого управления**_____42
- Ф**
- Фары**_____52, 54
- Корректор фар_____54
- Настройка полностью светодиодных фар_____55
- Фары MATRIX**
- см. Ассистент управления освещением_____56
- Функция автоматического торможения при аварии**
- См. MCB_____177
- Функция блокировки замков (SAFE)**_____26
- Функция комфортного управления указателями поворота**_____53, 54
- Функция памяти ключа зажигания**_____26
- Функция памяти сидений**_____38
- Функция Auto Hold**_____176
- Функция kick-down**_____169
- Функция Launch-control**_____169
- Ц**
- Центр управления**
- Infotainment Amundsen_____116
- Infotainment Bolero_____93
- Infotainment Columbus_____143
- Infotainment Swing_____76
- Центральная консоль**_____13
- Центральный замок**_____26
- Функция блокировки замков (SAFE)_____26
- Цепи противоскольжения**_____213
- Цифровая комбинация приборов**_____68, 69
- Цифровой ассистент Лаура**
- Система Infotainment Amundsen_____114
- Система Infotainment Columbus_____142
- Ч**
- Чехол**_____227
- Чистка автомобиля**
- Кузов_____241
- Салон_____240
- Указания по чистке автомобиля снаружи_____242
- Указания по чистке салона_____240
- Ш**
- Шины**_____211, 212
- Давление_____217
- Индикатор износа_____212
- Индикатор контроля давления в шинах_____217

- Комплект для ремонта шин..... 215
 Обзор маркировки..... 212
Шины SEAL..... 213
Ширина автомобиля..... 245
- Э**
- Экономичный стиль вождения**..... 171
Экран системы Infotainment
 Система Infotainment Amundsen..... 112
 Система Infotainment Bolero..... 90
 Система Infotainment Columbus..... 140
 Система Infotainment Swing..... 75
Электрические стеклоподъемники
 Активация..... 32
 Защита от защемления..... 31
 Управление..... 31
 Устранение проблем..... 32
Электролит..... 206
Электромеханический стояночный тормоз..... 175
Электростеклоподъемники..... 31
Элементы крепления в багажном отсеке..... 221
Элементы Cargo..... 221
Эстетическая подсветка..... 59
- А**
- ABS**..... 177
ACC
 Автоматическая остановка и трогание..... 182
 Настройка дистанции..... 182
 Прерывание регулирования скорости..... 183
AdBlue
 Безопасность..... 19
 Дозаправка..... 201
 Заправочный объем бака..... 202
 Контрольные лампы..... 202
 Принцип действия..... 201
 Проверка..... 201
 Стандарты..... 201
Android Auto
 Система Infotainment Amundsen..... 132
 Система Infotainment Bolero..... 108
 Система Infotainment Columbus..... 159
 Система Infotainment Swing..... 86
 См. Электронная версия руководства..... 6
Apple CarPlay
 Система Infotainment Amundsen..... 132
 Система Infotainment Bolero..... 108
 Система Infotainment Columbus..... 159
 Система Infotainment Swing..... 86
 См. Электронная версия руководства..... 6
ASR..... 177
- С**
- Climatronic**..... 62
 Дисплей в задней части центральной консоли..... 62
COMING HOME..... 55
Crew Protect Assist..... 188
- См. Превентивная система безопасности..... 188
- D**
- DCC**..... 171
DriveGreen..... 171
Driver Alert
 См. Ассистент распознавания усталости..... 188
DSR..... 177
Dynamic Light Assist
 см. Ассистент управления освещением..... 56
- E**
- eBKV**..... 177
EDS..... 177
Emergency Assist
 См. Ассистент движения в экстренных ситуациях..... 189
EPC..... 200
ESC..... 177
ESC Sport..... 177, 178
- Н**
- ННС**
 См. Ассистент трогания на подъеме..... 177
- I**
- i-Size**..... 48
ISOFIX..... 49
 Проушины для крепления..... 49
 Размещение на сиденье..... 48
- L**
- LEAVING HOME**..... 55
Light Assist
 См. Ассистент управления дальним светом..... 55
- M**
- MCB**..... 177
MirrorLink
 Система Infotainment Amundsen..... 132
 Система Infotainment Bolero..... 108
 Система Infotainment Columbus..... 159
 Система Infotainment Swing..... 86
 См. Электронная версия руководства..... 6
MSR..... 177
- S**
- SmartLink**
 Система Infotainment Amundsen..... 132
 Система Infotainment Bolero..... 108
 Система Infotainment Columbus..... 159
 Система Infotainment Swing..... 86
 См. Электронная версия руководства..... 6
- T**
- Tiptronic**..... 169

TOP TETHER 49

Проушины для крепления 49

TSA

См. Система поддержания курсовой
устойчивости при буксировке прицепа 177

U

USB 227, 228

V

VIN

См. идентификационный номер транспортного
средства 243

W

Wi-Fi

См. Электронная версия руководства 6

Infotainment Amundsen 130

Infotainment Bolero 107

Infotainment Columbus 157

X

XDS+ 177